



スロットマシンの話

(1)

数あるゲームマシンの中でもスロットマシンは、もともとも親しまれ、もともとも人気の高い機械のひとつである。本紙ではこのスロットマシンにまつわる話を連載していくことにより、スロットマシンのもつ人気の深さとその歴史を紹介していく次第である。

さて今回は米誌「プレイボーイ」(一九七四年三月号)に掲載されている、ウィリアム・J・ヘルマーという人の寄稿文を紹介することにする。読者はこれによって、ス

「片手の山賊」

「ネバダ州を除いて、スロットマシンはほとんど姿をみせなくなっている。けれどこの国では、「片手の山賊」という名前のスロットマシンが半世紀以上にわたって、最も有名な娯楽装置のひとつであった。

この装置は、人びとに「幸運の女」をブン殴るという(めったにない)誘惑的な可能性を与えてくれる機械で、人びとはそれにすっかり夢中になった。そして、負けたところで、なにか悪いことをしないですんだ、という満足感を入り手に入れることができた。

スロットマシンの歴史をたどれば、一八八〇年代にさかのぼるが、その頃は、コインで動作するたぐさんの機械が、現金や上等の記念品や飲み物や商品などを出す仕組みで出回っていた。二〇世紀に入ると、今ではもう



1898 Caille "Liberty Bell"

ロータマシンに生涯を傾けてきた米国の業者の姿について知ることができよう。

米国において、もちろん現在でもスロットマシンは絶対的な人気を持つ古典的な三リールのバンディットという装置へと発展していった。以後現在に至るまで、とかくギャンブルはよくないことを連想させるものであるところから、ほとんどあらゆるところで禁止され

たけれど、また同時にあらゆるところで有名になった、と言えよう。そこで、ギャンブルマシンは、その出現当初から、愛国的あるいは健全なうたい文句で仮装して、ガムやキャンデーを景品として出すことによつて法律にひっかからないようにしてきた。このよう

ではいるけれど、州によっては禁止されていたり、同じ州でもまた許可されたりして、いろんな変遷があったわけであるが、もちろんそれはギャンブルマシンとして、という意味である。

ヘルマー氏は、思い出に残るスロットマシンの名機にふれながら、今では時代ものとなったスロットマシンについて語り始める。(なお、これはその全部を訳したものではなく、ここに部分的に紹介するにとどめたことを、あらかじめお断りしておきます。)

このことは、アメリカ全土に同種の工場をつくり、スロットマシンを拡

大する、ということに可能にした。たちまち、国中いたる所の居酒屋、レストラン、ドラッグストア、それに小さな給油所でも、スロットマシンがガラガラ、チリンチリンと音を響かせ、人びとは時間を楽しく過しながら

80%にまで高めた。この理論は正しいことが立証された。

今日では、約20%の利益を見込んでいる一台の機械は、一ヶ月間ずっとプレイに利用されると、三〇〇ドルは楽に稼ぐし、もっと多くの客がつかねばだ、州のカジノの場合には、それ以上の儲けがあるわけである。

スロットマシンを設置して回る業者や、カウンターのちよつとしたスペースを提供する者にとつて、これらのギャンブルによる利益は無制限に伸びていく傾向にあった。そして、社交クラブ、集会所、退役軍人会やサー

米国におけるスロットの黄金時代

ポケットマネーをはたかため、どんな場所へも集まって来るのだ。そして、初期の機械は客に対して最低60%儲けさせるものであったが、やがてそれは、いわゆる「常連の」プレイヤーを生み出すことになった。

この連中は、ハンドルを引く練習を十分することによって、一つ(あるいは二つもの)リールを、自分の思うままに「固定」して、大いに勝つコツを身につけたのである。

結局、製造業者たちは、そういう「常連」に対して、「変化装置」を工夫して、対抗したが、同時に、気前よく負けてやる

金を賭ける装置へ

酒とともに地下へ

しかし、そのうち、酒類製造販売禁止令のため、スロットマシンは次第に犯罪へと組込まれていくようになった。ギャンブルたちは、モグリ酒場へビールやリキュールを

を、無害で個人的な楽しみから、政治的な墮落の源へと変化させた。

酒類の密売と同様に、スロットマシンからの利益は、まず、法を免れるために使われ、次に、同業者との競争に勝抜くために使われ、最後には、地下の顔役たちが多くの都市や盛り場で、事実上の地方権力をつくり上げるために、政治献金として使われるようになったのである。

取締りの声あがる

アメリカ上院の調査委員会は活動を開始しはじめた。そして、ギャンブルや娯楽機械を扱う地下の顔役たちの、センセーショナルな実態が明るみに出されてきた。そこ、革新的な諸団体は、この問題を解決するために、直ちに国ならびに連邦が新しい法律をつくれ、と要求した。さて、ギャンブルの免許制度や製造業者の指定制度から、全面的禁止に至るまで、さまざまな法案がズラリと力を並べることになったのである。(つづく)

新発売ハスラー 営業所移転の御案内
スロットマシン・ビンゴ輸入 製品各種在庫豊富!!
その他、国産ゲームマシンのご注文に応じ即納いたします。
大阪マシン
吹田市垂水町3-10 TEL (06)385-3626

# 落ちそうで落ちぬ まるで女性のような ペニーホールの誘惑に なぜか私は勝てない

ゲームコーナー  
拝見

大阪 難波界限にて

鷲井 通真

三十歳すぎの男三人が、偶然盛り場でおちあえばいったいどこに繰り出すか。それは呑むに決まっている。が、呑むにも時間というものがある。呑むべき時間まではまだ少し以上の時間があれば、その時間どうするか。私とKさんとAさんと、三人はそういう時間に、梅田でくわした。偶然ではなかったが、そういう時間になつてしまったのは、これはまったく偶然だった。

へー、あんた、ゲームやるの？

「サウナにでも行こか」と、三人の中では最高のブルジョアのKさんはいうが、私もAさんも声をなく、少し下を向く、これは拒絶ではない。拒絶ではないが、無論、賛成でもない。と、こうなつて来ると、サウナに行くか行かないかは、一人Kさんの意志のみかかつて来る。いや、意志ではない。ふところ具合であつた。

「そうか。サウナもしやないからナア」とKさんが、打つて変わつて力なくいう。

「どうです。いっぺんメダルゲームでもやりませんか」ブルジョアのKさんのサウナがつぶれたとあれば、プロレタリアートの私が、メダルゲームをひたしてせせり出なければならぬ。年令を考えると、少し恥ずかしい。恥ずかしいけれども、あれならばKさんにもAさんにも少しは威張つてみせることもできるし、それにあればやっぱりどこか面白いし、何、金はなにかとも他人のプレイを見ているだけでも結構楽しんでいられるし、それには、現金にも換えられるし。せやせど、ゲームはやりつ放しでしょう」

「どうです。いっぺんメダルゲームでもやりませんか」ブルジョアのKさんのサウナがつぶれたとあれば、プロレタリアートの私が、メダルゲームをひたしてせせり出なければならぬ。年令を考えると、少し恥ずかしい。恥ずかしいけれども、あれならばKさんにもAさんにも少しは威張つてみせることもできるし、それにあればやっぱりどこか面白いし、何、金はなにかとも他人のプレイを見ているだけでも結構楽しんでいられるし、それには、現金にも換えられるし。せやせど、ゲームはやりつ放しでしょう」

「うん、それやね」とKさんは、待ち受けていたといわんばかりでひどくさり講釈を開始した。Kさんは、それは近頃の盛り場から若者の社交の場がなくなつたせいではないかというのである。つまり、ボーリング場のさびれた今、手ごろな金

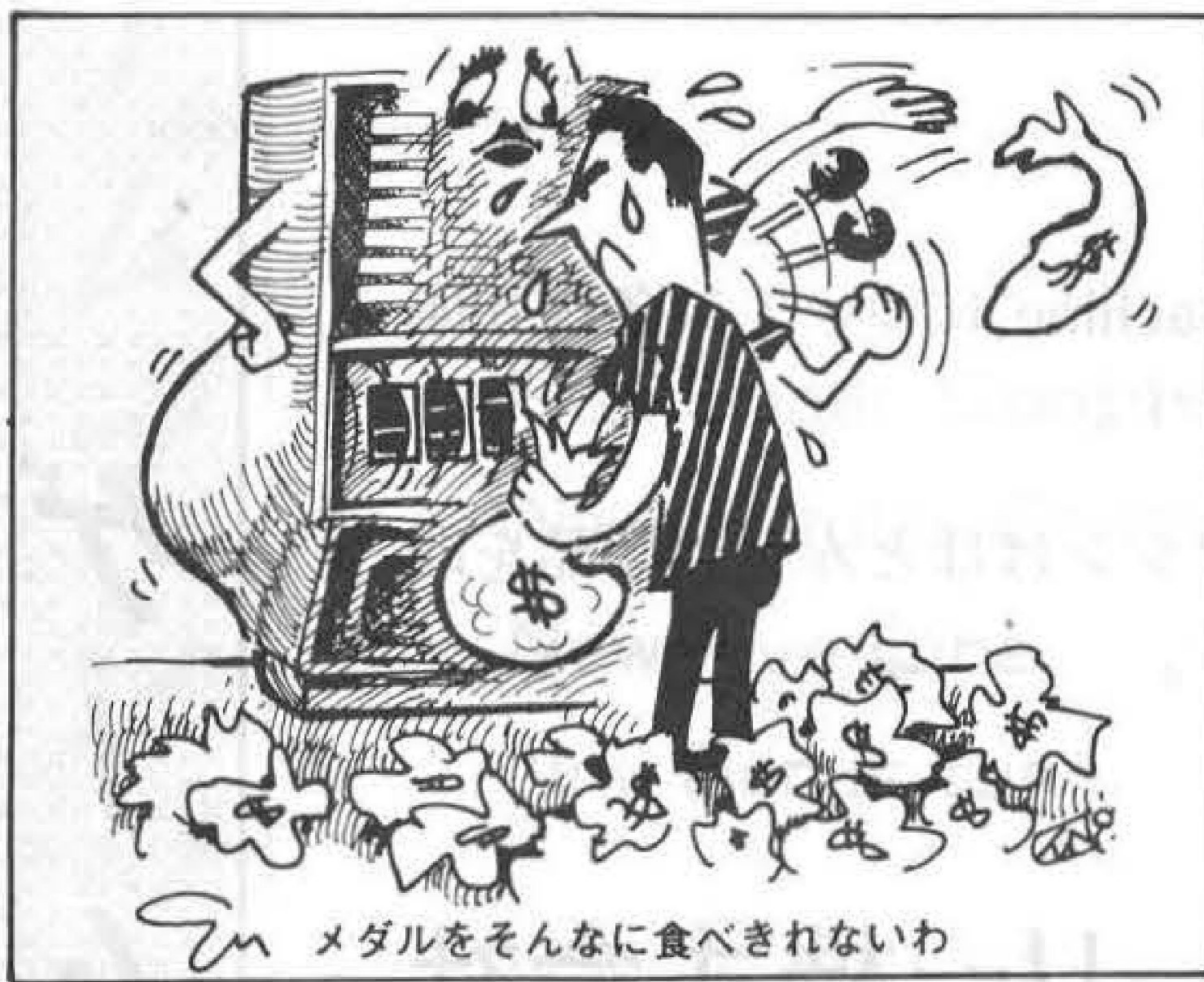

メダルをそんなに食べきれないわ

で遊べる若者のたまり場は、ゲーム場だけではないかというのである。そういふかも知れない。そういわれてみると、ペニーホールなどは、一人が遊んでみると、誰かがのぞきこみ、そこに言わず語らずの関係が成立しているものである。が、多分もうひとつあると思う。それは、メダルゲームに景品がついていないことではないか。パチンコには、なまじっか景品が出るために、ゲームの論理が完結し、その終結点をめざしてプレイヤーはいく分以上に浅ましく振舞わねばならない。しかし、メダルゲームにはその点、終りが無い。そのためにプレイヤーは、純粋に、ビュティフルにゲームに打ちこめるからである。つまり、十枚近くがふちにあり、終りなきゲーム、といふ文学的なシステムが、かっこいい若者のフイリングにフィットしている、といふことではある

地下鉄の中で、それまで黙りこんでいたAさんが、なぜメダルゲームがはやのかわからないといい出した。

「パチンコやったらね、分かるんですわ。あれは景品になるでしょう。それに、現金にも換えられるし。せやせど、ゲームはやりつ放しでしょう」

「うん、それやね」とKさんは、待ち受けていたといわんばかりでひどくさり講釈を開始した。Kさんは、それは近頃の盛り場から若者の社交の場がなくなつたせいではないかというのである。つまり、ボーリング場のさびれた今、手ごろな金

「どうです。いっぺんメダルゲームでもやりませんか」ブルジョアのKさんのサウナがつぶれたとあれば、プロレタリアートの私が、メダルゲームをひたしてせせり出なければならぬ。年令を考えると、少し恥ずかしい。恥ずかしいけれども、あれならばKさんにもAさんにも少しは威張つてみせることもできるし、それにあればやっぱりどこか面白いし、何、金はなにかとも他人のプレイを見ているだけでも結構楽しんでいられるし、それには、現金にも換えられるし。せやせど、ゲームはやりつ放しでしょう」

「うん、それやね」とKさんは、待ち受けていたといわんばかりでひどくさり講釈を開始した。Kさんは、それは近頃の盛り場から若者の社交の場がなくなつたせいではないかというのである。つまり、ボーリング場のさびれた今、手ごろな金

「うん、それやね」とKさんは、待ち受けていたといわんばかりでひどくさり講釈を開始した。Kさんは、それは近頃の盛り場から若者の社交の場がなくなつたせいではないかというのである。つまり、ボーリング場のさびれた今、手ごろな金

「うん、それやね」とKさんは、待ち受けていたといわんばかりでひどくさり講釈を開始した。Kさんは、それは近頃の盛り場から若者の社交の場がなくなつたせいではないかというのである。つまり、ボーリング場のさびれた今、手ごろな金

「うん、それやね」とKさんは、待ち受けていたといわんばかりでひどくさり講釈を開始した。Kさんは、それは近頃の盛り場から若者の社交の場がなくなつたせいではないかというのである。つまり、ボーリング場のさびれた今、手ごろな金

「うん、それやね」とKさんは、待ち受けていたといわんばかりでひどくさり講釈を開始した。Kさんは、それは近頃の盛り場から若者の社交の場がなくなつたせいではないかというのである。つまり、ボーリング場のさびれた今、手ごろな金

「うん、それやね」とKさんは、待ち受けていたといわんばかりでひどくさり講釈を開始した。Kさんは、それは近頃の盛り場から若者の社交の場がなくなつたせいではないかというのである。つまり、ボーリング場のさびれた今、手ごろな金

「うん、それやね」とKさんは、待ち受けていたといわんばかりでひどくさり講釈を開始した。Kさんは、それは近頃の盛り場から若者の社交の場がなくなつたせいではないかというのである。つまり、ボーリング場のさびれた今、手ごろな金

「うん、それやね」とKさんは、待ち受けていたといわんばかりでひどくさり講釈を開始した。Kさんは、それは近頃の盛り場から若者の社交の場がなくなつたせいではないかというのである。つまり、ボーリング場のさびれた今、手ごろな金

「うん、それやね」とKさんは、待ち受けていたといわんばかりでひどくさり講釈を開始した。Kさんは、それは近頃の盛り場から若者の社交の場がなくなつたせいではないかというのである。つまり、ボーリング場のさびれた今、手ごろな金

「うん、それやね」とKさんは、待ち受けていたといわんばかりでひどくさり講釈を開始した。Kさんは、それは近頃の盛り場から若者の社交の場がなくなつたせいではないかというのである。つまり、ボーリング場のさびれた今、手ごろな金

「うん、それやね」とKさんは、待ち受けていたといわんばかりでひどくさり講釈を開始した。Kさんは、それは近頃の盛り場から若者の社交の場がなくなつたせいではないかというのである。つまり、ボーリング場のさびれた今、手ごろな金

「うん、それやね」とKさんは、待ち受けていたといわんばかりでひどくさり講釈を開始した。Kさんは、それは近頃の盛り場から若者の社交の場がなくなつたせいではないかというのである。つまり、ボーリング場のさびれた今、手ごろな金

「うん、それやね」とKさんは、待ち受けていたといわんばかりでひどくさり講釈を開始した。Kさんは、それは近頃の盛り場から若者の社交の場がなくなつたせいではないかというのである。つまり、ボーリング場のさびれた今、手ごろな金

「うん、それやね」とKさんは、待ち受けていたといわんばかりでひどくさり講釈を開始した。Kさんは、それは近頃の盛り場から若者の社交の場がなくなつたせいではないかというのである。つまり、ボーリング場のさびれた今、手ごろな金

## 暑中お見舞い申し上げます

メダルイン・メダルアウトの総合的プランを推進する  
モンテカルロチェーイン  
株式会社ダイヤ商事  
代表取締役 橋本清彰  
大阪市浪速区元町四丁目三三五  
電話〇六(六三三)二二六八(九代) 六八一一

各種ゲームマシンの御命名は当社へ!

## 「ゲームマシン」定期購読のご案内

月3回発刊タブロイド新聞「ゲームマシン」は、ゲームマシン業界唯一の定期刊行物です。年間購読料(送料共)12,000円を下記あてお送り下されば、確実にお手元にお届けいたします。

### ゲームマシン社

大阪市北区木幡町45 アドビル内  
〒530 電話 06 (313) 0451 内41

特集

各社におけるゲームマシン在庫情報



ゲーム機の新規購入、中古機械の有効的利用に役立たせていただくのが、この特集の目的です。

オペレーターにとって、自社保有機械を効率よく配置したり、保守管理したりすることは、経営の大切なポイントであることは言うまでもありませんが、さらにニューマシン、ユーストマシンを円滑に流通させることが必要です。

この特集には、有力各社におけるゲームマシンの在庫製品を列挙しております。製品名の多いところは、主な製品名にとどめておりますが、ここにある製品については、各社から販売できる態勢になっておりますので、どうかご利用下さい。

なお、この特集は毎号組みますので、掲載ご希望の方は、当社「在庫情報」係までお申込下さい。料金は1スペース (ヨコ22cm、タテ11cm)、月3回分で9万円です。ただし、写真などを追加される場合は、割高になります。

〔バーリー社製品〕

new machine	
Super Continental	(50台)
3-Line Lighting	(8台)
3-Line (Fruit)	(10台)
5-Line Lighting	(30台)
5-Line (Fruit)	(10台)
Bonus Line	(30台)
Bingo Continental	(5台)
Ticker Tape	(10台)
Wawaii	(2台)

Used slot machine については各種在庫豊富にあります。

国産ゲームマシンはほとんどの製品を即納いたします。

日本バーリー株式会社

本社 大阪市阿倍野区旭町1丁目1番10号竹沢ビル1-F  
 TEL 06 (633) 8121~3  
 SHOW ROOM: JAPAN AMUSEMENTCO.,LTD  
 TEL 06 (641) 1441

取扱製品のご案内

Bally Ticker Tape Bingo	39 units
Midway Winner	142 (台)
used triple Bar slot machine	1 (台)
used Jolly Tarvana slot machine	1 (台)
used Deuce Wild slot machines	2 (台)
used Quick Draw slot machines	4 (台)
used Real slot machines	7 (台)
used Money Honey slot machines	16 (台)
used Liberty Bell slot machines	3 (台)
used Double Up slot machines	9 (台)
used Progressive slot machine	6 (台)
used machines	53 (台)

New Bally Continental machine	50 (台)
New Bally 5 Line Pay machines	100 (台)
New Super Continental machines	100 (台)
New Bonus Line machines	40 (台)
New Lucky Twin machines	44 (台)
Used Bonus Continental machines	28 (台)
machines	362 (台)

バーリー・サービス・カンパニー・リミテッド

大阪市南区南綿屋町23-1  
 PHONE 06-213-5255

ゲームマシン在庫情報

ゲームマシン在庫情報

[輸入製品]

New Tipe Slot Machine

Super Wings (Play 1 to 5)

Lucky Noba (Special Challenge Game)

[英国ベルフルーツ社製 日本総発売元]

Super Continental

5-Line Pay

3-Line Pay

Bonus Line

Hawaii

Lucky Bars

Extra Line

Continental Lucky Twins

[米国バーリー社製]

[国産製品]

ロータリーパルス

[J・P 50・100→150・300にアップ]

[モデルチェンジで8月期新発売]

デラックス300

ドラゴン コンチネンタル

ゴールデン・ジャック

ダービートリプル300

(その他各種在庫あります)

BGM

エンドレスカセットステレオ

[24時間連続演奏できます]

株式会社 シンコーエンジニアリング

大阪府豊中市名神口3-9-1 タイヨービル5F 〒561

TEL 06(333)0325

[Bally]

New Super Continental

New Regular Continental

New Five Line

Nnw Bonus Line

Used Extra Line

Used Three Line Progressive

Used Super Continental

Used Regular Continental

Used Five Line

Used Lucky Bars

Used Bonus Line

東京リース販売株式会社

東京都板橋区中丸町9-1三島ビル

TEL 03(956)1145(代)



ダックス・ニュース

新製品紹介

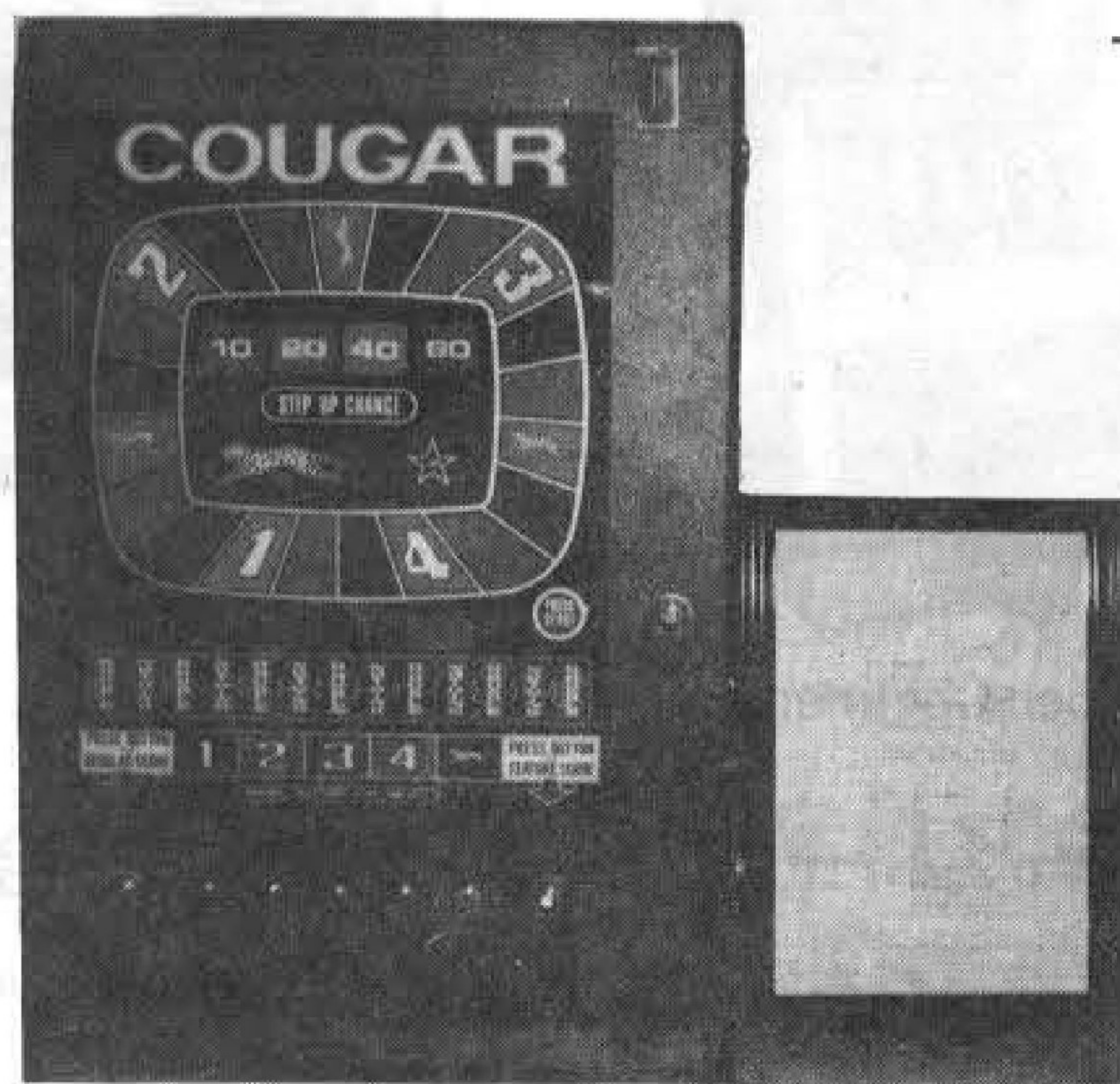

COUGAR・クーガー・COUGAR

FEATUREは0か2倍 その確率は50%

FEATUREチャンスは最高点まで連続チャレンジ可能

✿ メカはゲームマシンの基本!ルレー方式、トラブル知らずです。

ダックス貿易株式会社

本社 東京都港区麻布飯倉片町6 ヤマザキビル1F

☎106 TEL 03(585)1661(代)

東京営業所 東京都文京区本駒込3-22-2 霜越ビル1F

☎113 TEL 03(827)5241(代)

大阪営業所 大阪市天王寺区清水谷町15-6 大祐ビル2F

☎543 TEL 06(763)3069(代)

**coin mech, chicago**  
日本にて直売!!  
— 値段は数量にかかわらず日本で最低 —



● コインレジェクターを安価で今すぐ必要な方はご連絡下さい。

COIN MECHANISM INC. CHICAGO, ILL, U.S.A.

貴社のコインマシンに新しい生命を

《アーダック社1000円札識別機》  
瞬間に1000円札を識別します。1秒もかかりません。

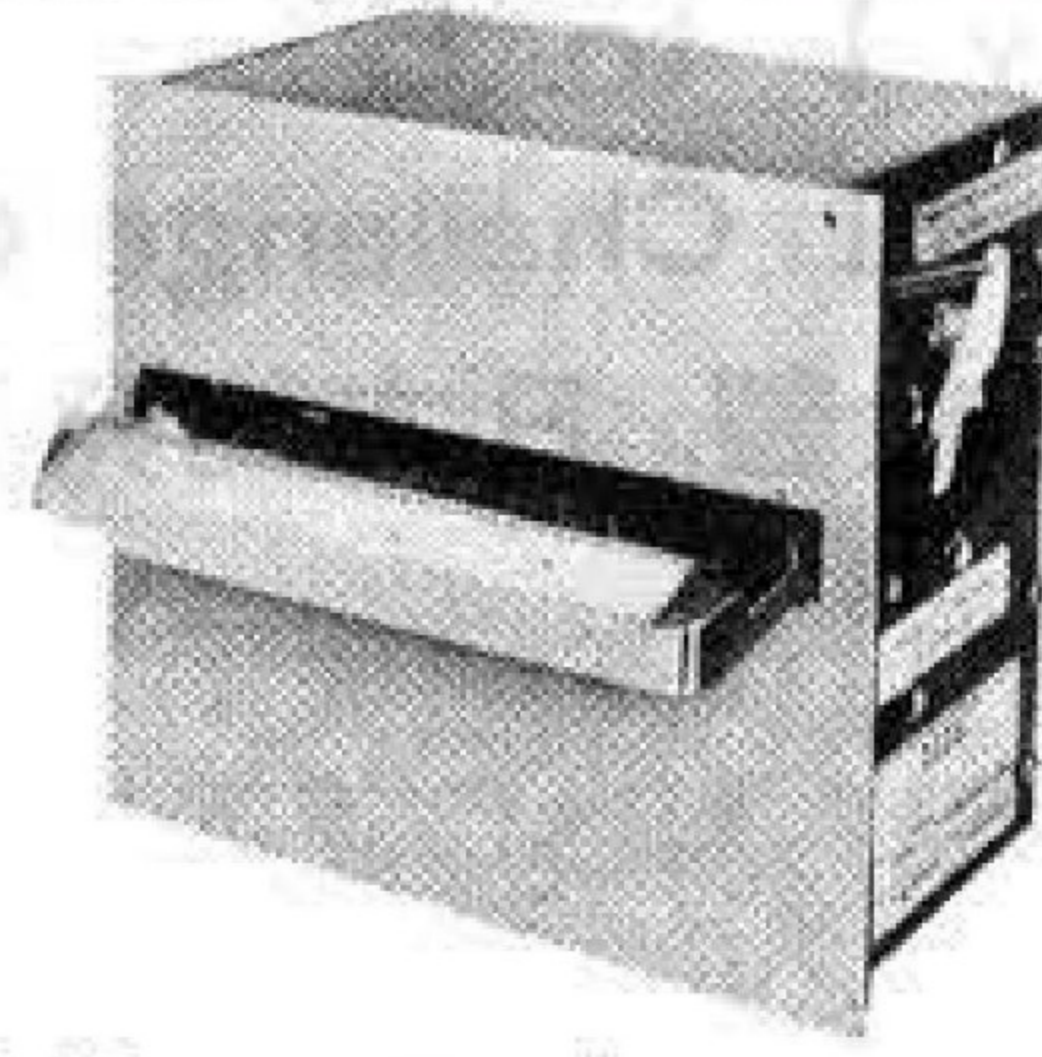

優れた頭脳を採用してみませんか  
●パチンコ玉貸機 ●自動販売機 ●1000円札両替機

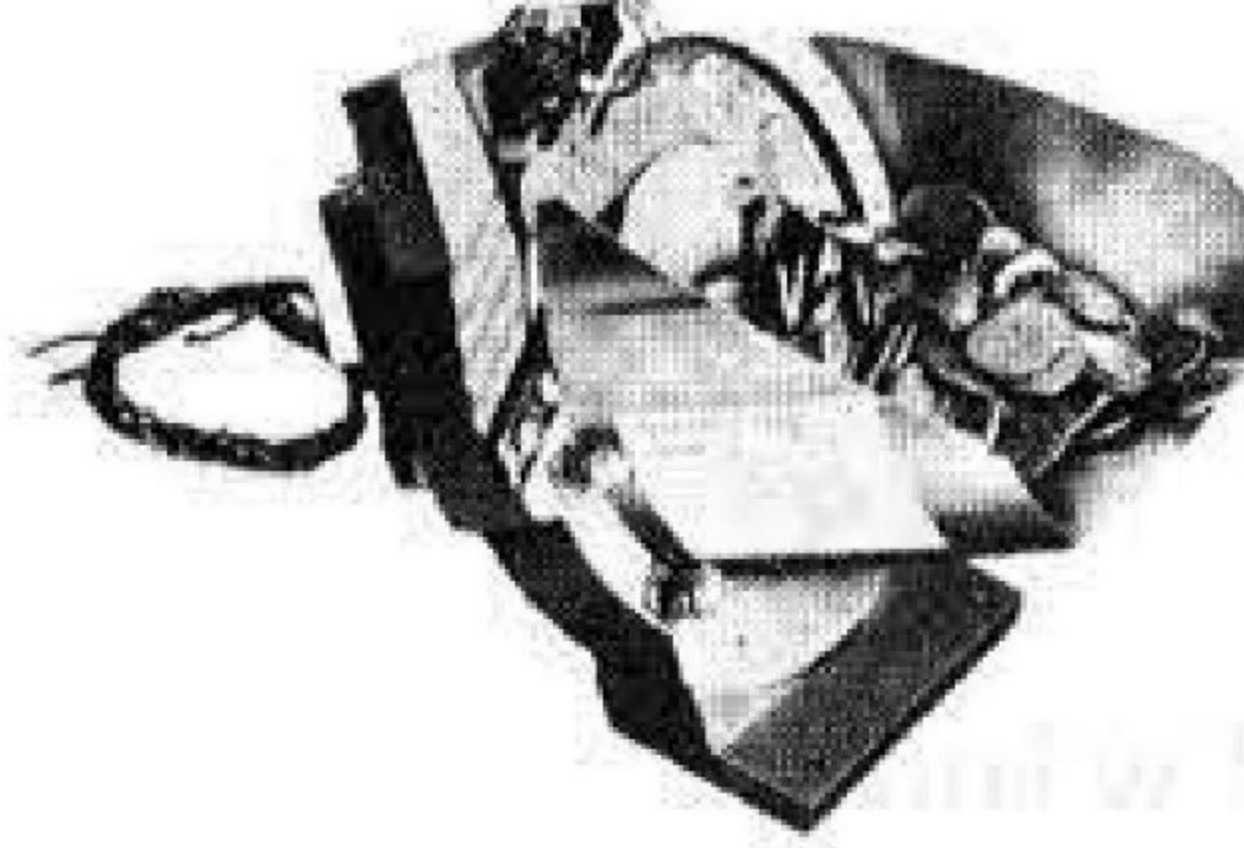

《マーマティックホッパーモデル500》  
10・50・100円玉全てに使用出来ます

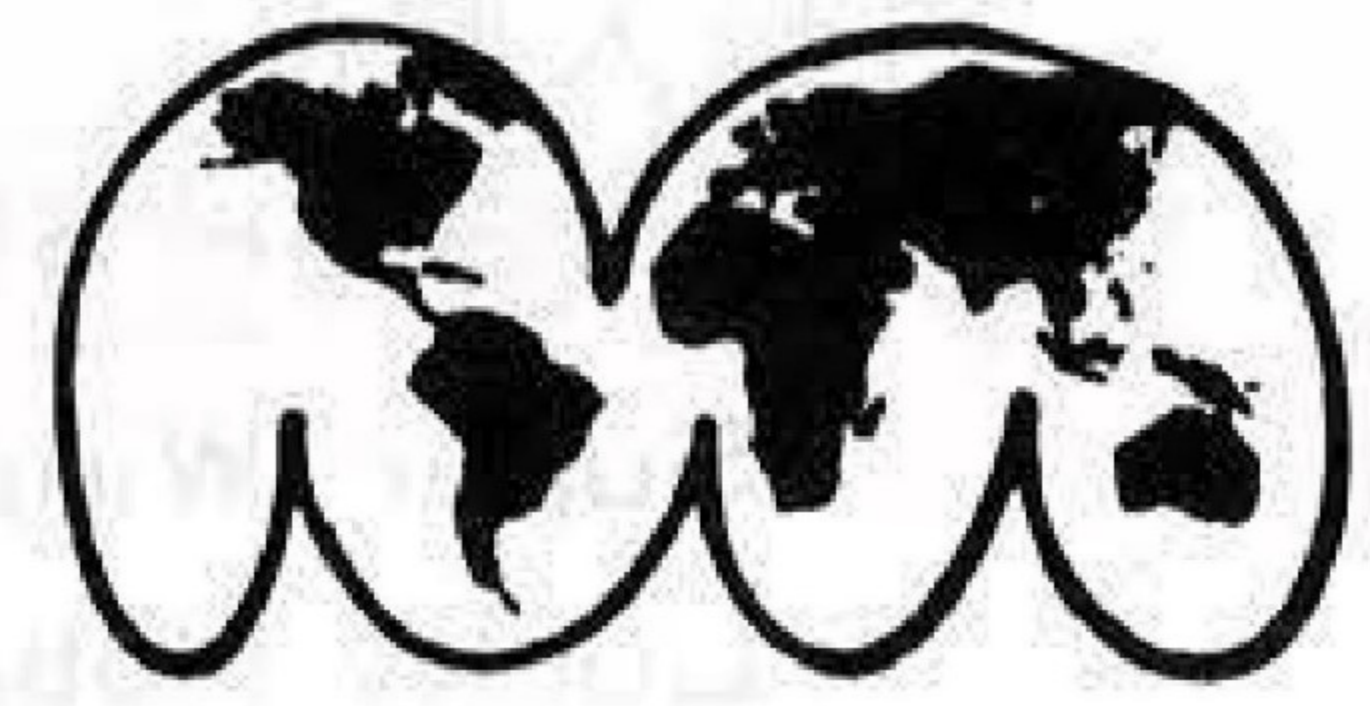

世界を結ぶ  
マーマティックグループ

- 貴社の新製品を海外の市場に出してみませんか
- 海外の新製品を貴方の取扱商品の中に加えてみませんか

— コインマシンの直輸出・直輸入 —  
お手伝いします。

どのようなことでもお問い合わせ下さい。  
お手持ちの中古コインマシンを買い受下取致します。

お問い合わせは右記のところにどうぞ ボナンザ エンタープライゼズ ☎045-752-1263 ~7 横浜市磯子区新磯子町6-6

'74の室内ゲームは.....数多くのファンを持つ国産メダルマシンを除いて考えられますか?



ダービートリプル300



ビッグタイムルーレット

OGA®

**オガ・コーポレーション**

〒161 東京都豊島区南長崎4-7-5  
TEL 03-953-7642 (代)

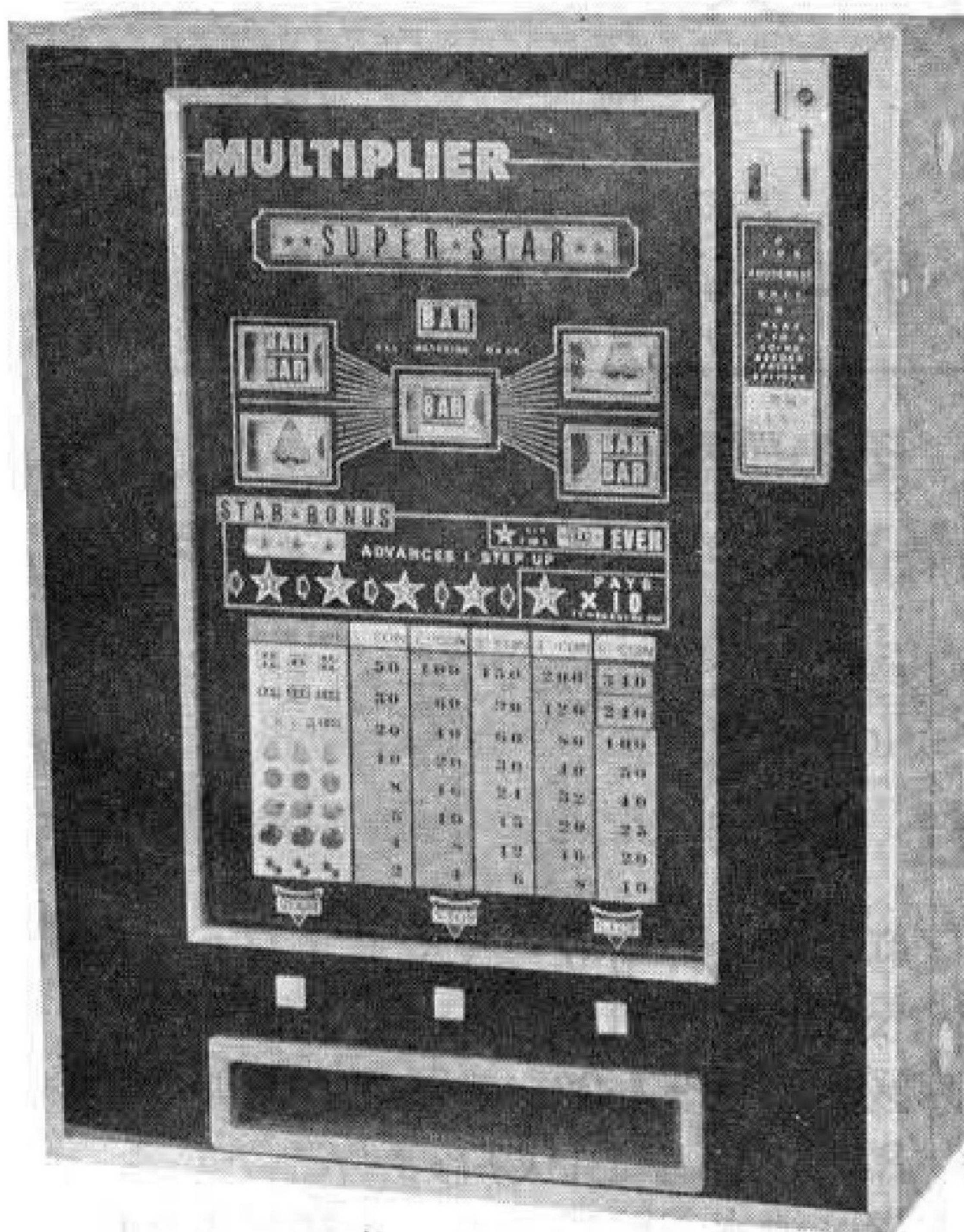

Super-Star

スロットマシン・ピンコ輸入製品各種在庫豊富!! その他、国産ゲームマシンのご注文に応じ即納いたします

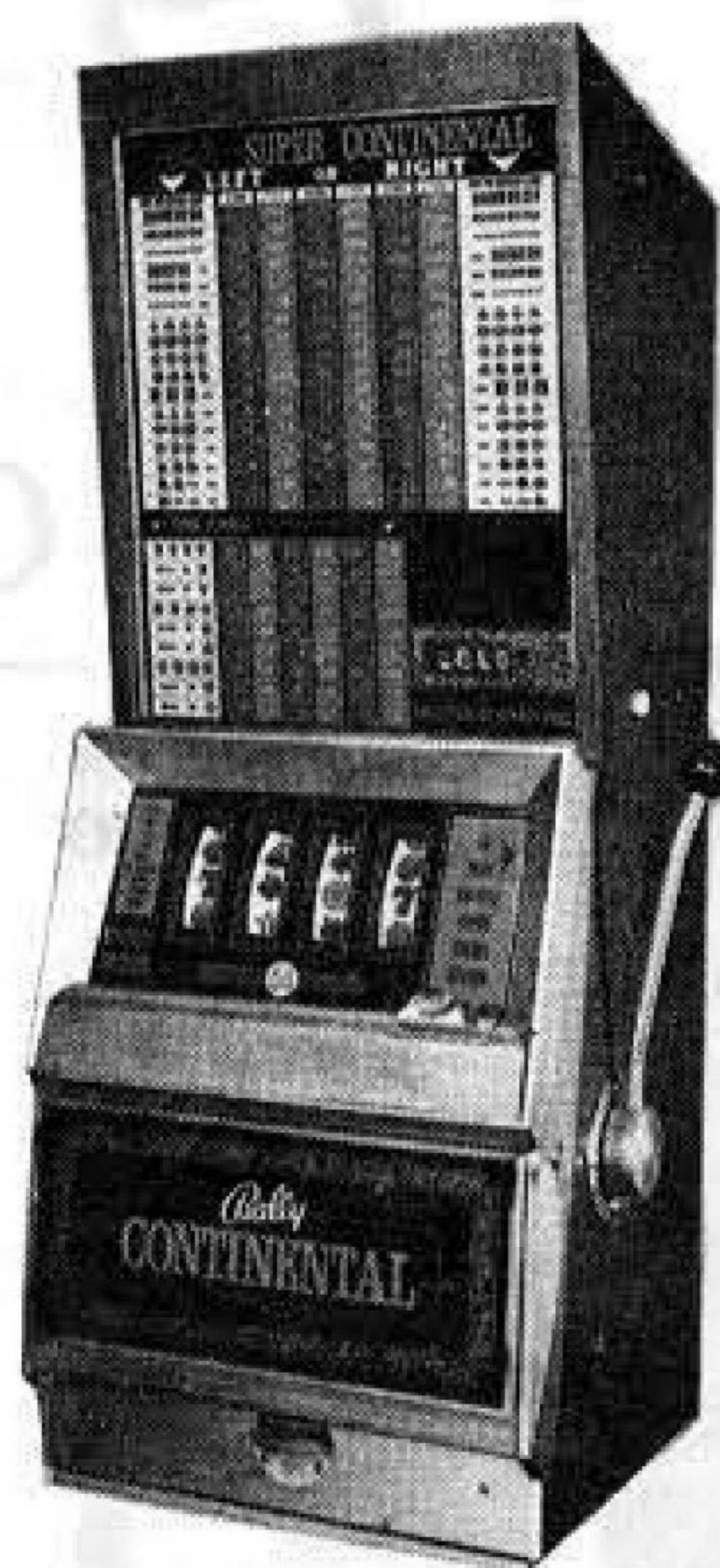

Super-Continental



MANIX

**バーリーセールス株式会社**

大阪市東区仁右衛門町299番地 (仁右衛門ビル1F)

TEL 06 (768) 5651

若者の心をとらえた

メダルイン・メダルアウト方式

各地で運営されているゲーム場について、その運営方法を総合的に分析し、望ましいあり方を提起していくのが、この連載の目的である。今回は最初でもあり、一般的な運営方法について述べてみることにした。

最初のメダルゲーム

メダルゲームというものは、およそ二年前に東京在住の(株)シグマによって考案され、これが日本最初のゲーム場として新宿にオープンされた。業界ではこのゲームシステムを称して、シグマ方式と呼び、東京を中心にこの種のゲーム場が拡大していった。

業者にもあった不安

そして昨年夏頃になって、業界としてこの方式の呼び名が決められ「メダルイン・メダルアウト方式」が正式呼称となった。

それだけに歴史も浅く、この経営についての理論はまだ確立されていない。顧客にゲームの面白さを知らせ、次に少し難しいゲーム機になじませ、ま



連載第1回 ゲーム場総合診断

わかりやすくいえば、単純なメダルゲーム機で顧客にゲームの面白さを知らせ、次に少し難しいゲーム機になじませ、また満足させることは不可能である。おまけに預り証を発行していたものが、これは金券として買売される可能性が高いという理由で警察署の方からクレームがついた。こうなると裏も表もギャンブル性をまったく持たない状態下におかれたメダルゲーム場なんか絶対にうまくいくはずがない。

ファイリングがあう

しかし、そこに一つの発見があった。人間が満足するものは必ずしも金品だけではない。その行為における価値が自分の投資以上になれば、そこに満足感がある、という

ことである。そこで、現代の若者の「ファイリング」を強調して、ムード満点のカッコいい遊びを提供すればメダルゲーム場は必ず成功する。

空前のブーム!!

特に大阪の盛り場は半年もたたないうちに二十数軒のメダルゲーム場が出現し、バリー製のスロットマシンやペニーホール等を並べ、昨年暮あたりからメダルゲームブームが加速度を増していった。

必要な総合診断

そこで、次回からは全国各地を取材して、メダルゲーム場のシステム、現状分析、長所欠点などを総合的に診断して、具体的な例を上げながら採点していきたいと思う。これによって、自社が経営するパターンにてらし合せて、今後の方向性を決定する材料となれば幸である。そして全国のメダルゲーム場の集計分析を行なっていきたいと思う。

そこが知りたいビデオゲーム機のしくみ

昨年から今年にかけての「アミューズメントマシン」のヒット商品といえば大半の業界関係者は、ビデオ(テレビ)ゲーム機をあげることにしよう。このピンポンやサッカーなどのスポーツを模擬したビデオゲーム機、メ

かに弱い者にはテレビの技術を応用しているんだ。それでは一体どうなっているのか? A社のメカ氏に聞いてみた。☆ ☆ ☆ TVのブラウン管には

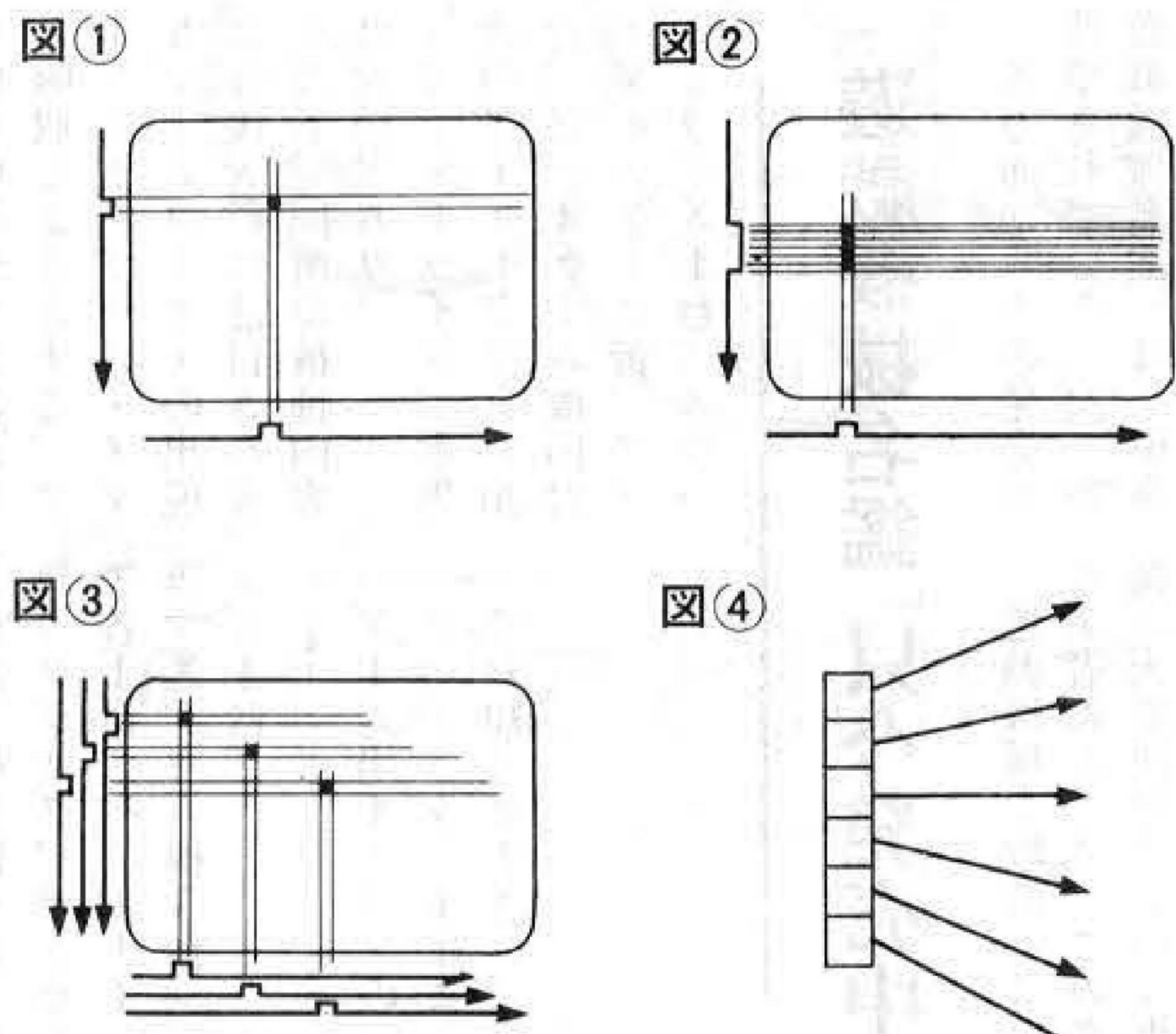

画面を映し出す元となっている走査線がタテ、ヨコに数百本、左右から上下に向かって一秒間30回のスピードで走っている。その走行線が途中で信号に出会うと、その部分だけ画面に白い光の映像を映し出すわけだ。たとえば図①のように信号を入れてやると、タテヨコの信号の重なった部分がボールとなる。同じ原理で図②のような信号を入れると、ラケットが映る。この映像を画面上で動かすには、信号のタイミングをずらせていけばいいわけだ。スピードや角度を変えるには図③のように信号を入れてやる。簡単にいえば、こんな原理で画面のボールが動く。IC(集積回路)を応用して、かくも複雑な信号を送れるのだ。ピンポンゲームの場合、ラケットに当たる部分が図④のように分けられており、方向、スピードが変

国内外各種ゲームマシンの販売・リースのご用命は

ぜひ当社へ!!

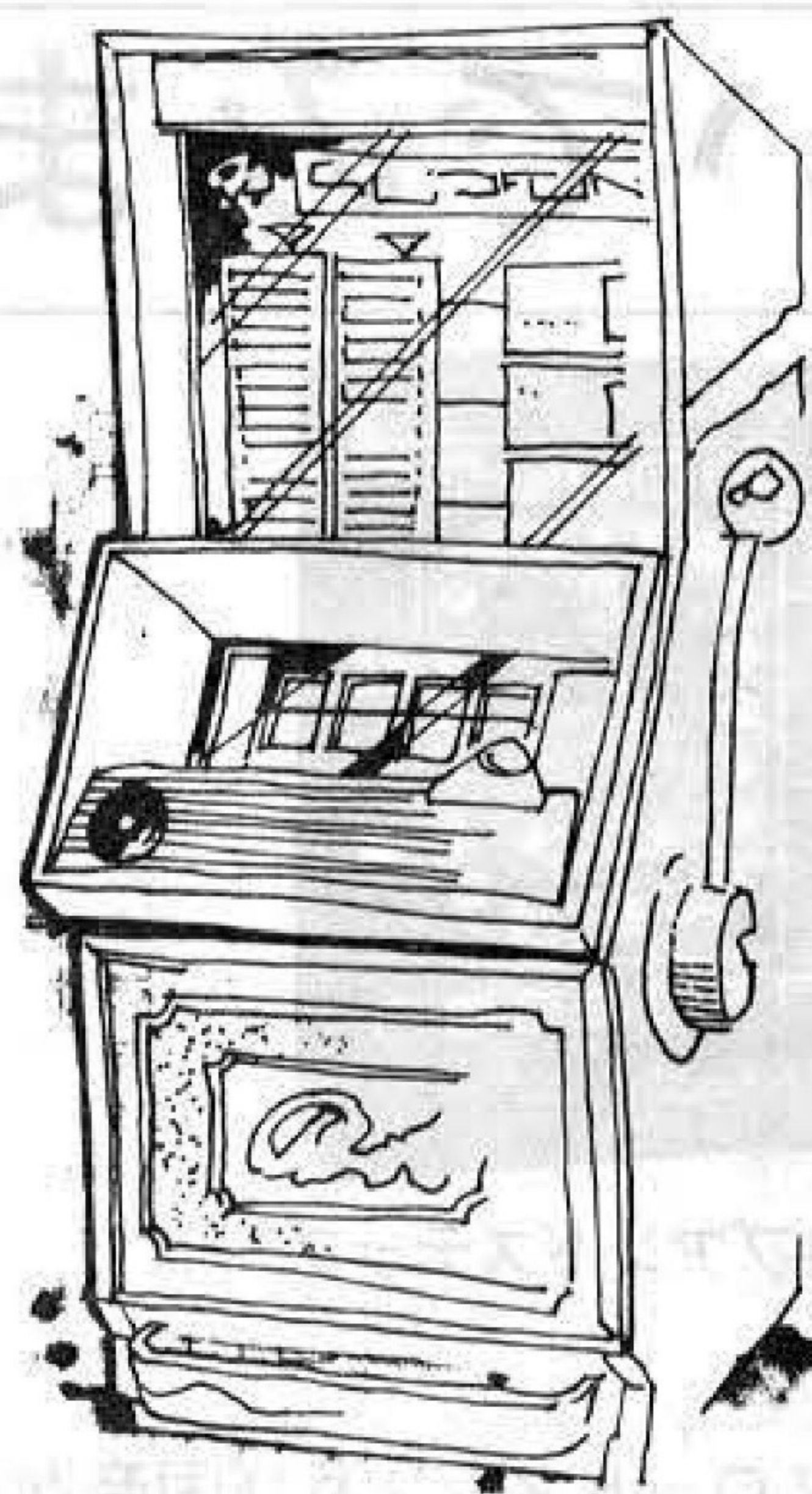

昭和娯楽物産株式会社 大阪市住吉区西長居町36番地 TEL 06(693) 7 3 7 3

WANDER BOY

U.N.C.L.E 300

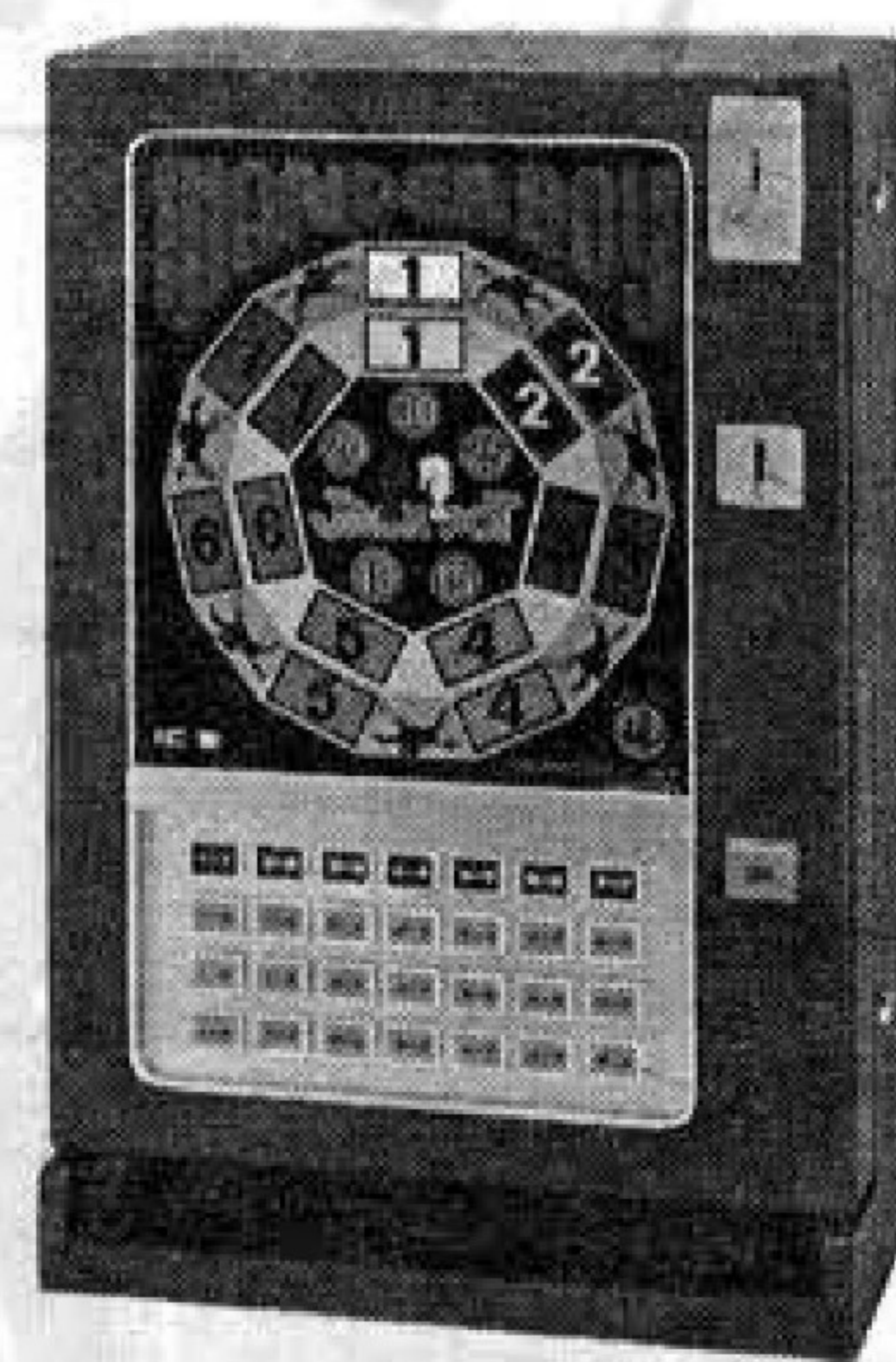

娯楽遊戯機および自動販売機

株式会社 飛田ジャパン



〒557 大阪市浪速区水崎町18番地 電話 大阪 06(633)8296 (643)3857・3880

# ザ・ワールド (京都)、サンボード (大阪)

## 新しい企画でゲーム場オープン

街のゲームコーナーは、いぜんとしてその数を増しつつある。全国では数百年所になるといふゲームコーナーではあるが、最近また、「ザ・ワールド」、「サンボード」が新しく開店した。

### 立地条件にめぐまれたザ・ワールド

去る六月末、京都は新橋通四上ルに、またまた新しいメダルゲームコーナー「ザ・ワールド」がオープンした。メダルゲームコーナーといえば、なんとなくも立地条件がその売上げを決定するポイントとなる。マスゲーム機のペニーホールではないが、ゾロゾロと絶え間なく流れる人の流れから落ちこぼれるように客がメダルゲーム場に入ってくるぐら

その点では同「ザ・ワールド」の立地条件はバツグンに素晴らしいといえる。新橋通りといえは京都では河原町通りにつぐ人の流れの多いところ。その上、同所は新橋通りと寺町京極通りの両通りに入口がある。

同所支配人の岡田氏によれば予想以上の好調のこと。ただ、京都の土地柄、10時以降の客は期待できず、営業時間は平日で11時から22時、土曜日だけ23時迄と短いのが難

なお、同所の面積は約50坪、設置されている機種は次のとおりである。

スロット 24台

シルバードライヴ

ニューペニーホール

フリッパー 6台

ビデオゲーム機5台

### アーケードをプラスしたサンボード

このほど、大阪阪急十三駅近くにある総合レジヤビル「サンボード」(十三興業)の2階に、

新たにゲームコーナーがオープンした。

同コーナーは、現在流行しているメダルゲームとアーケードを組合せたユニークなもので、同ビルの三フロアあったボウリング場のうち、一フロアをゲームコーナーに改設したもので、店内面積は約二五〇坪、同所の企画管理はマル三商會(株)が委託方式で行っている。

同コーナーの約きのスペースにガン・ドライブなどのアーケードマシンが設置され、昔メダルゲームコーナーとなっていた。

### 「遊戯機械名鑑」只今発売中

各方面からその発売が待望されていた「74/75遊戯機械名鑑」は、現在好評のうちに、日本出版企画制作(株)から発売されている。

これは、現在日本で取扱われている遊戯機械のほぼすべての機種を、写真とともに紹介するもので、付録として関連業者名簿もつけられている。

ト30台、ルーレット、ブラックジャック、ポーカー等各1台、ペニーホール等マスゲーム機5台、ピンゴ4台。

ゲーム場オープンのニュースを、本紙までお知らせ下さい。

遊戯機械を取扱っている業者にとつて、この名鑑は大変便利のよい「ガイドブック」である。とくに、メダルゲームに関するものは、従来とまったくものがなかっただけに、今回の「名鑑」は画期的である。との評判も囁かれているほどである。定価は一冊四千円(送料込)であるが、本そのものは相当高級な本であり、それ以上のぬちがある。という声もある。

主な収録内容と、申込先は次のとおりである。

〔内容〕 ガン・ドライブゲーム機、フリッパー、パチンコ、他ボールゲーム機。スポーツゲーム機、ビデオゲーム機、他コインゲーム機。ジュエックボックス。両替機、娯楽用自動販売機。スロットマシン、ピンゴゲーム機、マスゲーム機、他メダルゲーム機。小型乗物機、大型遊園機械。

〔申込(送金)先〕 日本出版企画制作(株) 大阪市北区木幡町45 (アドビル四〇一)

郵便振替口座 大阪四一九五九

米国パリー社のAMIGO



フリッパーが三点、米国パリー社から新たに出品された。四人用の「AMIGO (AMIGO)」、一人用の「スカイ・キングス (SKY KINGS)」、「デルタ・クイーン (DELTA QUEEN)」であり、それぞれの特徴は次のとおり。

「アミゴ」 メキシコの夜をバックに、フラメンコ・ダンスが盤面を踊りあかす、という趣旨で、トップのキックアウトホールは三〇〇〇点。

「スカイ・キングス」 空からパラシュートで、兵隊さんが降りてくる。うまく風につつてどんどん点数が上がっていくわけである。キックアウトホールは三〇〇〇点。

米国ミッドウェイ社から新たにビデオゲーム機が2点出された。「リーダー (LEADER)」、

「デルタ・クイーン」 もくもくと煙をあげて河を渡る船、うまく運行すれば点数があがるというフリッパー。トップとボトムにそれぞれ設けられたスペシャルホールに入ると大量得点。



米国パリー社のSKY KINGS

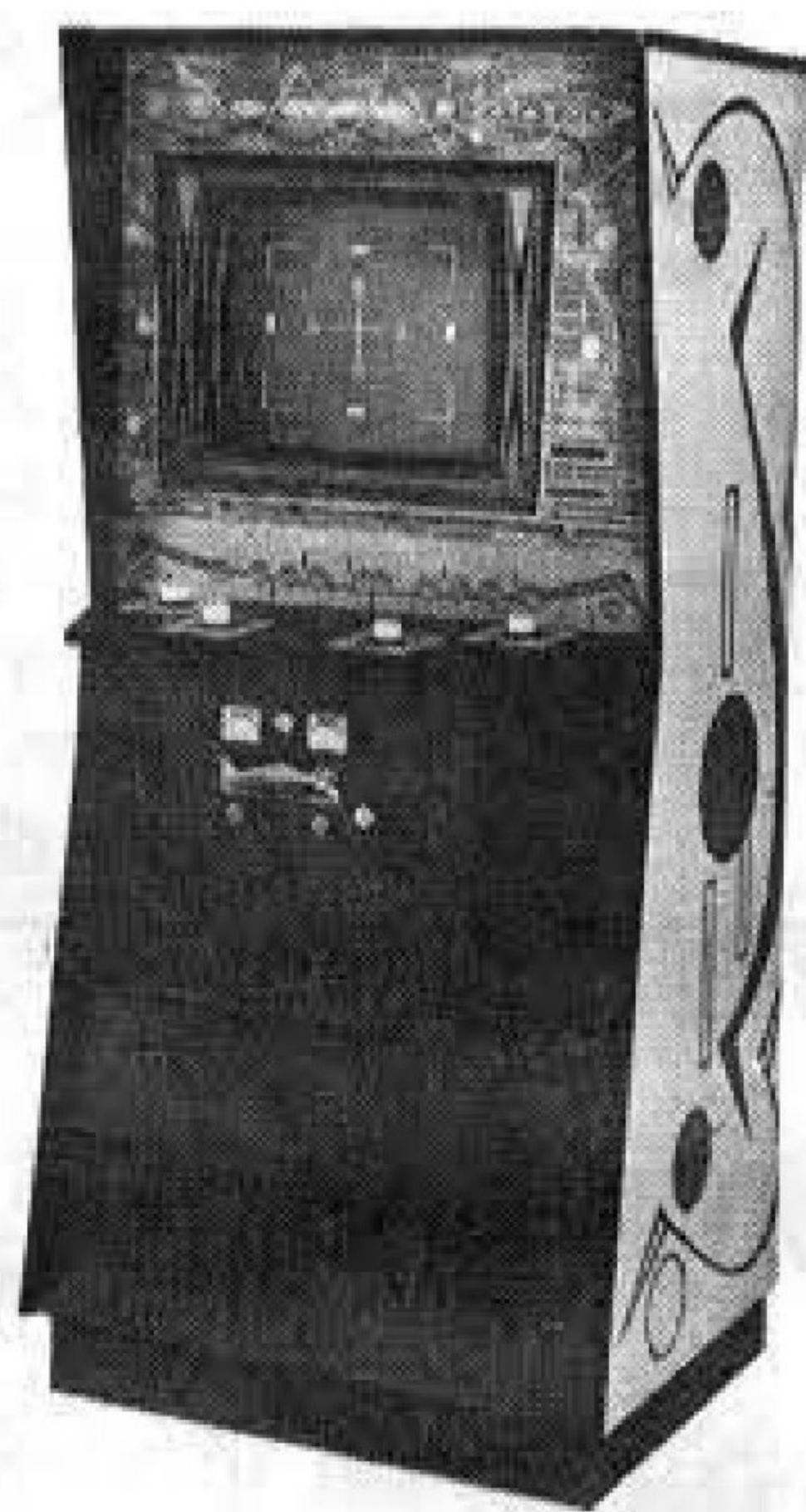

米国ミッドウェイ社のLEADER

画面は一九インチのテレビで、キャビネットのサイズは、タテ型で高さ幅三三インチ、奥行二七

## この夏、ジャンボに稼いでみませんか。

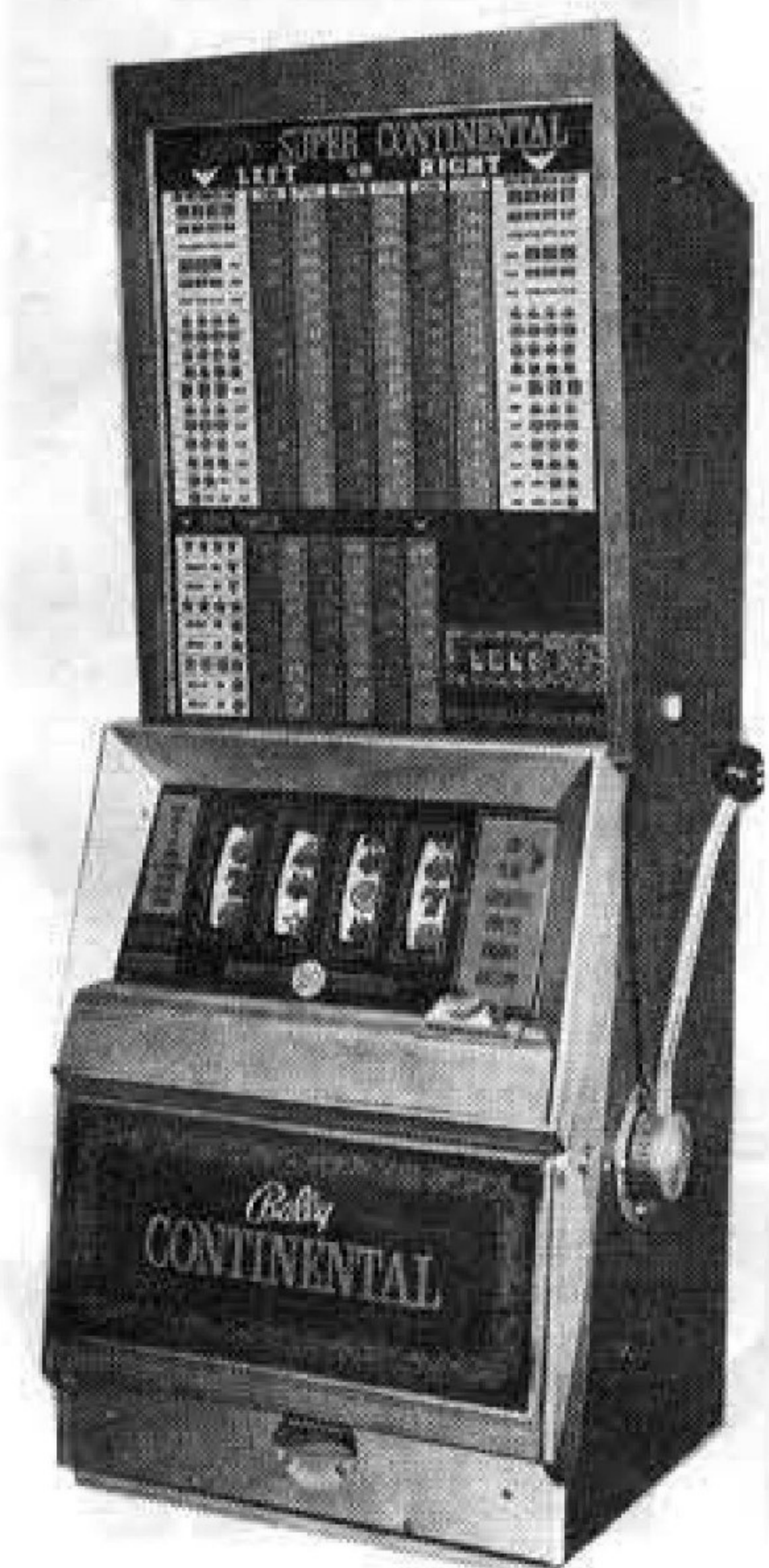

スーパーコンチネンタル



ボーナスライン

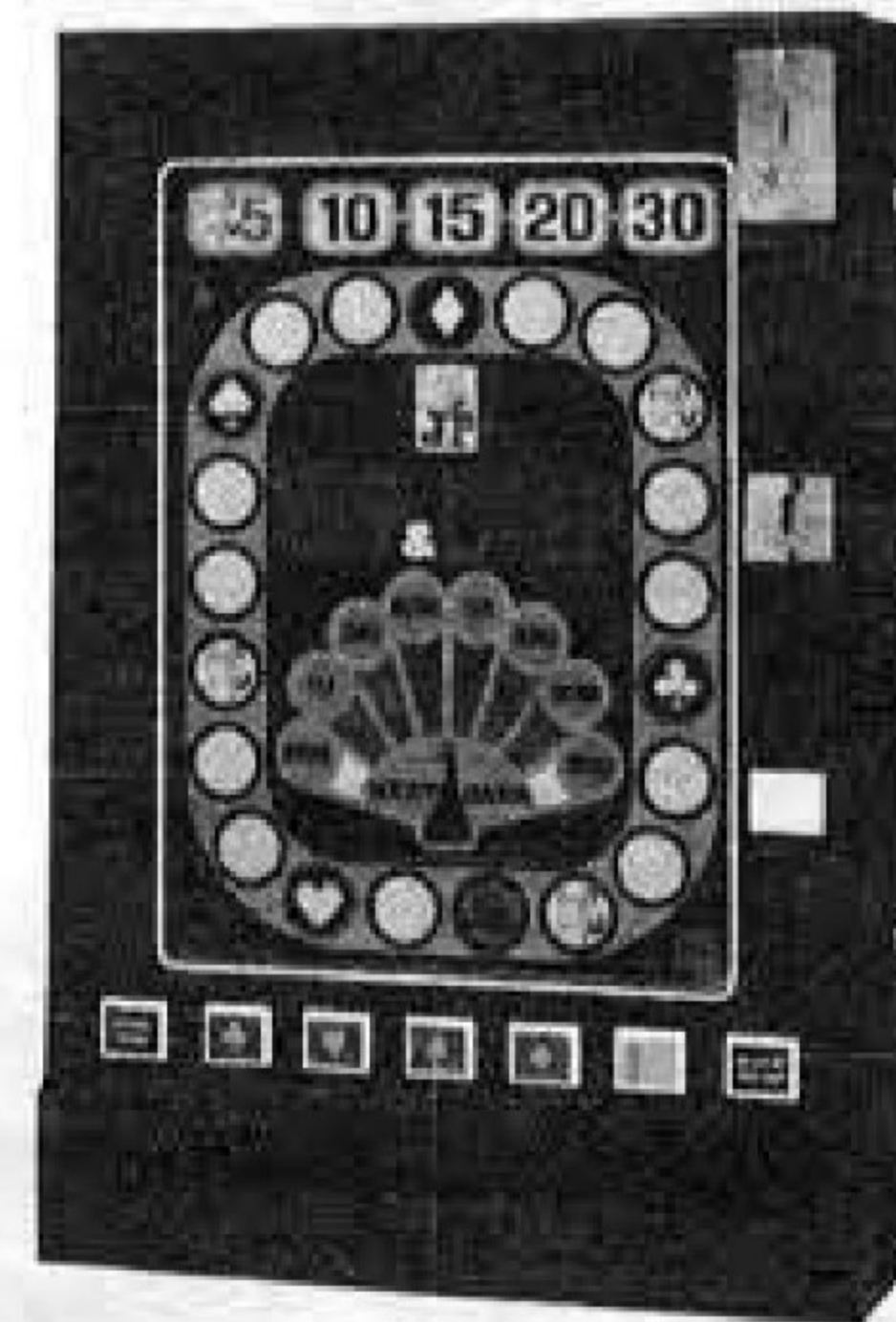

ポップアンドステップ



バニー・ガール

—各種スロットマシン及び国産ゲームマシンの販売・修理・リース—  
カジノゲームコーナー経営

### 中央レジャー株式会社

東大阪市高井田本通3丁目6番地12  
TEL 06 (781) 7052