

AMUSEMENT COMMUNICATOR



PACIFIC VENDING CO., LTD.

株式会社バブコ 大阪パシフィックベンディング株式会社
東京都渋谷区千駄ヶ谷3-11 西(03)405-5645代 大阪府北区金屋町1-23 西(06)351-7971

ゲームマシン

THE GAME MACHINE

発行所
アミューズメント通信社
大阪市北区神山町14(第2松栄ビル)
☎530 ☎06(314)0309代
郵便振替 大阪307852
年間購読料(送料共)7,200円

JAA

20日に定時総会

三谷温泉(愛知)

全日本遊園協会(事務局 東京都渋谷区渋谷三の六の十八、荻津ビル内、ついで審議することになつてゐる。なお、昨年と異なり、任期満了による役員改選はない。日時等は次のとおり。二月二十日午後一時、愛知県蒲郡市三谷(みや)町南一の五十九、三谷温泉、ひがきホテル。☎〇五三三二六九一四一一。社長、☎〇七八八八四二一〇三〇三)と(株)カトウ(本社 大阪府箕面市新稲五の二十一の十四、加藤春夫社長、☎〇七二七一三三二五七七)はこのほど合併事業として新会社、レジャック(株)を設立。ゲーム機の製造、販売を主な事業内容として展開しつつある。

製造分野まで進出

マル三商会、カトウで新会社設立

有力オペレーターである(株)マル三商会(本社 神戸市東灘区魚崎西町四の二の三十七、河合久雄社長、☎〇七八八八四二一〇三〇三)と(株)カトウ(本社 大阪府箕面市新稲五の二十一の十四、加藤春夫社長、☎〇七二七一三三二五七七)はこのほど合併事業として新会社、レジャック(株)を設立。ゲーム機の製造、販売を主な事業内容として展開しつつある。

本土なみになったAM

沖縄海洋博終る

不況経済の中の「お祭り」、沖縄海洋博は一月十八日終つた。三十六カ国、三国際機関、一自治領が参加、「海」その望ましい未来」をテーマに開かれ、昨年七月十九日の開幕以来、内外から約三百四十万人の観光客が訪れた。道路、通信、観光などの施設を沖縄にもたらし、反面、インフレ、自然破壊、失業など多くの問題も残つた。大阪万国博

切未成年者を入れてはならぬ、となつてゐる。しかもこれは、最低この線までは必ず守つておくように、というギリギリの限度である。午後十一時以前で、保護者さえ付いておれば、未成年者にも

論潮

子どもとメダル

子どもにメダルゲームがうけてゐるのは事実だ。すなわち、アーケードゲームとメダルゲームが区分なしに運営されてゐる。子どもでも入れるようにメダルゲーム場が運営したりするケースが現実存在し、そこへ子どもが群がっている、という事実なのだ。

子どもとメダルゲームをいふのは、間違いではないが、あまり好ましい解釈とは言えないだろう。趣旨を勘違いすればせっかくの運営基準が、意味をなさなくなる。もと

メダルゲーム場運営基準による強磁性体適合品

ステンレスメダル

★規格も±%0ミリ以内と高精度、滑り、積重ね、カッティング性能も抜群

★指定マーク製作 ★1000枚より地方発送

株式会社 東葉興業 千葉県八千代市八千代台西4-7-10
〒276 TEL.0474-83-3401

メダルゲームをさせることが望ましくないことだ、ということになる。警察当局では、メダルゲーム場は明確に区画し、子どもが入場しないようにしなさい、と指導しており、子どもにメダルゲームをやらせるのは自滅行為だ、と述べている。すなわち、子どものメダルゲームがエスカレートすると、問題が起りかねないのだ。

それぞれのゲーム場が安定成長し、社会に貢献していこうとするなら、いまいちど適切な配慮が欠けていないか、点検したいものである。

異動

(株)関西レジャーサービス 大阪市北区堂山町十六、中戸ビル四〇一、☎三二四一八〇三。新社長 山下興益氏。

沖繩海洋博で最後だ、と言われている。しかし、暫定措置下にあるオリンピックゲーム場はもとより、メダルゲーム場もこの一年間、那覇を中心にして十数軒と増加し、全国的にゲーム機業界は「み」になったと言えらる。従つて、代表者も両社から一名ずつの計二名(代表取締役加藤春夫氏、同じく井上昭男氏)と(株)マル三商会(常務取締役)を、同様に共同出資で一千万円。

とにかく便利!!

簡易無線電話

走ってる車に連絡が
何時でも 何処でも
出来るなんて.....
新しい企画が生れて来ます。



一度下記へお問い合わせ下さい。

大阪娯楽物産株式会社
無線機事業部

〒661 尼崎市時友字シモンデン230-2
電話 (06)431-3241(代)

神風

ゼロ戦のスリルをゲーム機で満喫!



仕様

サイズ W650×D950×H1.720mm

総重量 80kg

電気 AC100V/200W/50・60Hz

お問い合わせ、お申し込みは

総発売元 **フジ・エンタープライズ株式会社** 東京都新宿区北新宿1-7-21高沢ビル1F

〒160 ☎(03) 365-0611(大代表)

フジ・エンタープライズ(株)札幌支社
 フジ・リース株式会社
 城南ブロンディ
 不動産実業
 株式会社山信
 東海アミューズメント
 バイタル商事株式会社
 株式会社ガール

〒062
 〒151
 〒144
 〒020
 〒150
 〒467
 〒986-61
 〒942

札幌市豊平区平岸2条3-71
 東京都渋谷区本町5-37-12
 東京都大田区東糀3-13-10第1三喜ハイツ
 盛岡市仙北町下野30
 東京都渋谷区神南1-10-16(東亜ビル)
 名古屋市端穂区豊岡通3-48
 宮城県古川市福沼字富沼1-2
 新潟県上越市大字藤巻865-1

☎(011)841-2087(代)
 ☎(03)378-4961(代)
 ☎(03)744-6641(代)
 ☎(0196)35-5627(代)
 ☎(03)463-2500(代)
 ☎(052)851-1319(代)
 ☎(02292)3-6711(代)
 ☎(0255)23-6701(代)

インドネシアに新AMセンター構想

説明会 15日に開催



和田静郎氏

インドネシア政府を支援する正式の法人YDBIが設立され、同国でのニューアミューズメントセンター構想が急速に進みつつある。同外国人として唯一の役員格に和田静郎氏(日本ルーレット研究会会長)が就任しており、YDBI東京事務所(責任者同氏)では広く参加を呼びかけている。

(関連記事4めん)

に寄与しよう、という構想。YDBIはヤヤサン(財団法人)・ダルマ・バクティ・インドネシアと読み、同国政府を支援する法人という意味。YDBIのなかつた従来においては、カジノの許可そのものが混乱して、その結果運営方法も最低だったが、YDBIを通じてであれば許可は容易なので、質の良いカジノも可能になった。また、カジノのギャンブルリング(とばく)にとどまらず、アミューズメントオナリーのゲーム場運営も可能で、むしろこの後者の方向をYDBI東京事務所としては重点的に追求したい、としているが、前者の方向ももちろんあり得る。

この構想、ある意味ではばく然としているが、関心のある人には詳しい説明会が予定されているので、説明を受けてほしいと述べている。説明会は二月十五日午前十二時場所は東京都渋谷区渋谷二の二の一、和田研究所内。説明会の問合せは ☎三(四〇〇)六六八八。会費は三千元。

オペレーター協組(JOU)新事務所開設

全国優良オペレーター組合員数二十九、略称JOU)では、このほど独立した事務所に移転。今年は一層活発な活動をすべく、事務局(森田寛正同組合(理事長内田博氏、局長)も充実した。

盛上った新年会



宴会後の麻雀大会

第3金曜会

京阪神を中心とした娯楽業者によってつくりだされている「第三金曜会」(事務連絡アミューズメント通信社)では、ほぼ隔月で会合を開催。会員間の親睦を深めているが、一月十六日の新年会では、宿泊つきという形にもかわらざり二十一名が参加し、盛会となった。

この新年会は、幹事の橋本頼松氏(玉福産業(株)社長)により、京都嵐山「嵐峽館本館」で開催されたもので、宴会後は同幹事による友好麻雀大会も催された。なお一位は川楠俊太郎氏(株カワクス社長)で、賞品は麻雀パイ一式。

“なぜはやる
ゲームコーナー”
毎日テレビ(大阪)で放映

大阪のテレビ番組「MBSナウ」(毎日テレビ)では、一月二十六日午後六時、「なぜはやるゲームコーナー」を特集、放映した。

もっとも、十分足らずの短かい特集であるが、大阪梅田のゲームトピアリノ(北区曾根崎中一の二十三、支配人松浦延治氏)に、TVハンドカメラを持ち込み、アナウンサーが探訪する、という趣向。支配人の話の他に、EVRレイス(任天堂レジャーシステム(株)で遊んでいる若い女性、サラリーマンの感想が入る。女性は「気安くゲーム場に入れる、ほんとはフォロミュラーX(株)村製作所製)に乗りたいうのよ」と言い、サラリーマン氏のほうは「気晴らし

サブナード店開設
シグマ

だけが従来、(株)シグマ、しに、ゲーム場はもって(株)モリタなどに居候してこいの場所と述べる。きて、独立した事務所をなにする生番組だけに、持つに至っていないが、一月十二日ついに新事務所に移転できたわけである。所在地などは次のとおり。

東京都渋谷区渋谷三の六の二、第二矢木ビル、☎四〇九一五三三二。

ビンゴイン・

本紙購読料改訂にご協力を

第四十号(前号)以後の年間購読料(送料共)……年間¥7,200(送料共)

業界内での正しい情報を的確に早く伝える方向で、本紙の配布については完全を期すべく鋭意努力いたしておりますが、今般、郵便料金的大幅な値上げが実施されることになり、この打撃は免がれようがございませぬ。しかし一方、本紙の増大する使命からすれば、決して本紙を縮小していくことは考えられないのであります。そこで読者の方々には負担増となりませんが、以上の事情によりやむを得ず本紙購読料を左記のとおり改訂することにいたしました。どうかご了承ご協力のほどお願い申し上げます。

ルーレットの権威ある……相談室

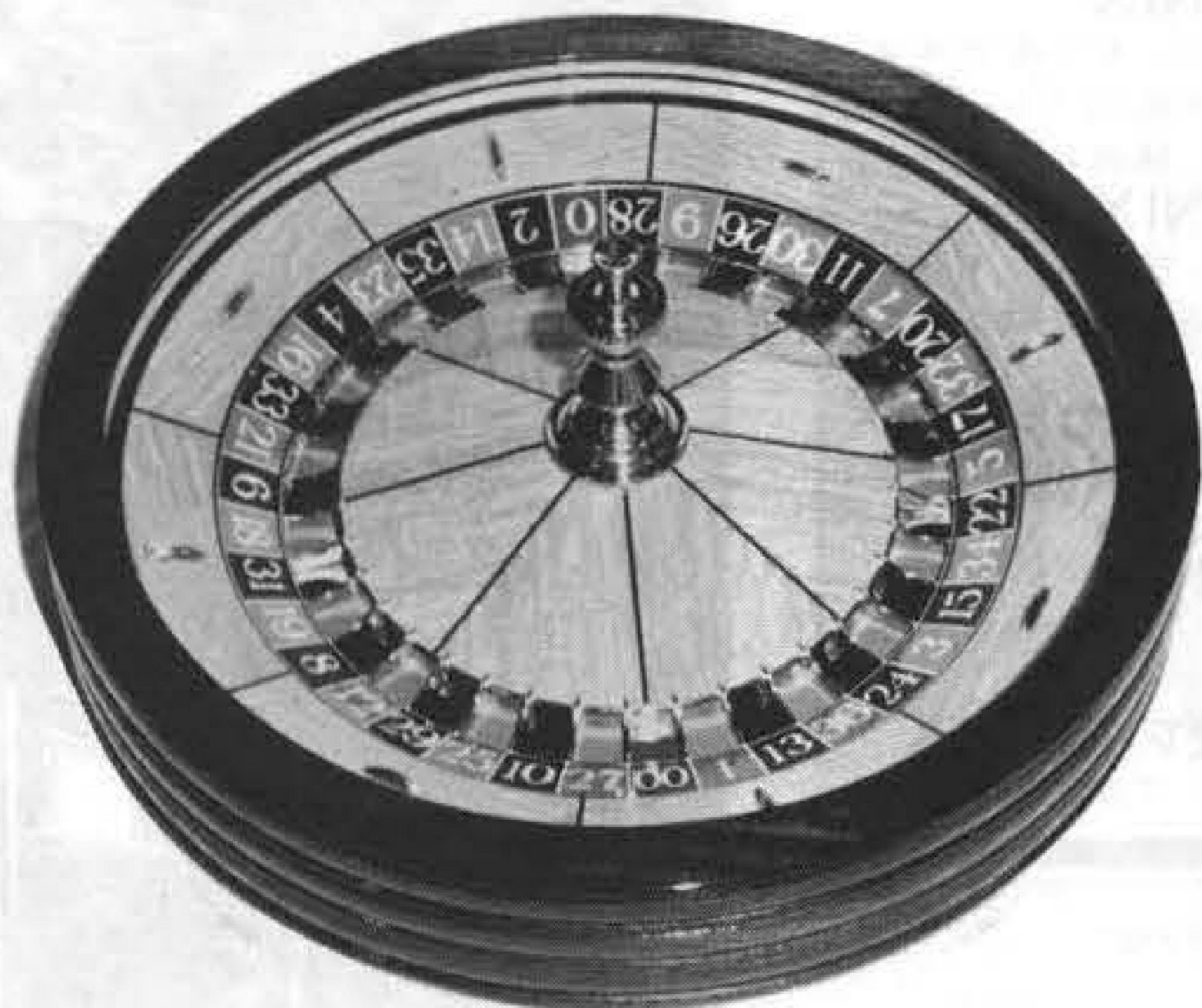

ディーラー・ハンドラーのマナー養成

- ディーラーの管理
 - カジノマナー・ルールの教育
 - ルーレット用具の選択・手入れ
 - 投球・チップ整理の技術教育
 - ルーレット教室・遊戯場の運営、経営
- ◎教育費は1名につき、日数に関係なく3万円
◎団体で教育の場合は出張いたします。

上記項目等につき指導、相談をなさりたい方は、14年間正しく、楽しいルーレットゲームの普及を続けてきた、日本ルーレット研究会 ☎03(400)6688 を御利用下さい。

オーナー・和田薫

パンドラルーレット教室 〒160 東京都新宿区新宿3-23-12 ☎03(352)7719

新AMセンター開設の道

インドネシア経済開発の一助として

財団法人ダルマバクティインドネシア(YDBI)特別顧問 和田静郎

私がインドネシアの経済にふれるようになったのは、ルーレットのためである。

一九六二年の夏、ニースでルーレットを知り、一年後やみつきになって、外貨獲得のために日本ルーレット研究会をつくった。

そして、三年前、プレイヤーを強くするために、ルーレット教室をつくった。

カジノを負かすための研究に、カジノの研究につながり、世界各国のカジノの在り方、良い点、悪い点をくわしく知るようになった。

そして、三千五百人を超える、日本最強のプレイヤーを会員とする、ルーレット教室を、うまく運営するために、良いプレイヤー、強いハンドラーを養成することが必要になり、これに成功した。

この二つのことが、私がカジノの「ノウハウ」を悟る結果を必然的にした。

東南アジア 諸国の要請

私は、次第に、日本におけるカジノ研究やルーレット指導の第一人者と

して知られる様になった。それにつれて東南アジア諸国から、カジノ運営や機器の相談や、カジノ経営の実務について指導して欲しいという話が持ち込まれる様になった。なぜこの様な話が、私に持ちこまれるのだろうか。

その理由は、まずカジノが非常に儲かるものであり、次に、プロがノウハウ料を、高くふっかけられるためである。

カジノの資金は、最少一億円で出来る。この利益は、年、三億六千五百万円から七億三千万円である。

特別な場所をのぞいて、一ヶ所のカジノの資本金は十億円位までは、資本に比例して、利益が得られるものである。

しかし、カジノは何時にも勝つとはかぎらない。カジノが大敗し、ハウスが支払い出来ないため、経営者が変わる例は沢山ある。

これは、経営者が素人であるためである。どうしても運営を成功させるためには、アメリカ、ヨーロッパ、マカオ、韓国等のプロの指導者を利用するよりないというのが

インドネシアにもカジノを

一九七五年、インドネ

シアにカジノをつくりたい指導してほしい、資本も欲しい、という話が、ほとんど同時に、二つ持ちこまれてきた。一つは、カジノ経営の希望者からであり、一つは政府筋からの話であった。私はそのために二回インドネシアに渡った。結論としては、二つとも話は駄目になった。一つは、資本の不足であった。一つはカジノに対する認識不足のためであった。

私は、この二回の旅行において、インドネシアは他の東南アジア諸国よりも、非常にカジノをつくりやすい状況にあると見ぬいた。

出来なかつたのは、カジノをつくる目的が今のインドネシアの体質、経済にあつていないため、これを解決すれば、そして良いカジノが本場に出来るならば、日本からも、どの国からでも、資金をあつめることは、容易であると思つた。

そこで私は、カジノやスパークラブ(英国にある様なクラブから発達したカジノ)を総括する協会を設立する構想をまとめ、インドネシアのカジノ設立のための基礎を

カジノ協会の構想の概要

① 現在世界的な傾向として、各国は国際的見地より、観光娯楽の最も極限にある、カジノスパークラブを許可する方向にある。

② ヨーロッパ諸国に於ては、各都市にカジノがあり、カジノがあるが故に治安がよく保たれており、アメリカに於いてもそれが言える。

③ アメリカでは、ラスベガス、リノがネバダ州の財源となり、南米ではブエノスアイレスのマルデルプラタにルーレット百五十台を有する世界一の国営カジノがあり、国家予算の二%をまかなつている。この様な例はモナコ王国等、いくつも見ることが出来る。

④ 東洋においては、新しいカジノが次々と開設せられ、成功し、観光開発の重要な産業になつてゐる。

⑤ 一方インドネシアに於ても、既にジャカルタに三ヶ所、二十面、十二面、十面と世界的なスケールで経営され、それに刺激され、各州各都市においても、それに類似したゲーム場が急増しつつある。

⑥ しかし現況、インドネシアに許可されたカジノ及び、それに類するゲーム場は、世界的水準から見ると、三流以下のものであり、ヨーロッパ諸国のカジノにくらべて、規模に遜色はなくとも、社交性に乏しく、ただ賭博場の雰囲気のみ強く、外国人もしくは、国内ハイツァエティの社交場としての夜の気散しをする場所にはなつておらず、むしろ風紀びんらんの原因になつてゐる。

⑦ そしてこれらのカジノの収益は、外国組織に一括されてしまつて、国内の福祉もしくは、国民の生活の向上、産業の振興には結びついていない。

⑧ 現在、カジノ及びゲーム場の許可がアメリカ合衆国の制度に習い、各州各市の権限にまかされてゐることは大変よいが、その許可のあり方が統一されておらず、一時的な献金の対象、あるいは資金つくりのための利権としてあつかわれてゐることに問題がある。

あのMANIXがモデルチェンジで新発売!!



どこにでも置けるMANIX
MANIXは、場所を選びません。超小型でスマートに設計されたMANIXは、お店のカウンターなど、わずかなスペースにも置け、移動も簡単です。
メカニック不要のMANIX
IC集積回路の全面採用による、完全エレクトロニクス機構のニュータイプ。メカニックをおく必要もありません。
ペイアウトはすべて自動のMANIX
超小型のメカでも性能は大型なみ。ジャックポットもすべてメダルペイアウトです。
ホールドも可能なMANIX
各リールがホールド出来ますから大型なみにチャンスへのトライが楽しめます。
コインカウンター不要のMANIX
ホッパーがメダルカウンターとして使えます。

当機は娯楽用のみにご使用ください。



12月に設立された財団法人

プレーヤーの保護、街の治安、等に大きく貢献することも、はつきりしている。

① 今までのような習慣では、これらにかかわれるべき金は全部経営者の利益になっており、カジノ及びクラブから流れる害のみ一般市民・国が負担してしまう結果になっている。考えるべきである。

この様な協会設立の趣意書が、いろいろ検討され、わずか一ヶ月間で我が三回目的の渡航の際財団法人の成立となった。

日本の常識からいうと大変な早さである。

軍人の国、インドネシアにふさわしく、果敢速

インドネシア共和国 (Republic of Indonesia)

〈首都〉 ジャカルタ
 〈元首〉 スハルト大統領
 〈人口〉 1億2,678万人 (世界第5位)

〈面積〉 190万4,345km²
 〈経済〉 通貨単位はルピア、1ルピア=約1.4円
 〈宗教〉 イスラム教(90%)



決、役員になった人達の実力と、その団結力は素晴らしく、私の目を見張らせることがしばしばであった。

この財団の役員になった人達をかくも動かしたものは、新興インドネシア経済の在り方の自覚と理想へ向う道の認識が源動力となったのである。

財団法人の仕事は、勿論カジノをつくるためばかりのものではなく、

政府要人に よる役員構成

新しい形を生むようになると考えられる。財団法人の名は「ヤヤサン・ダルマ・バクティ・インドネシア」……「YDBI」といい、一九七五年十二月五日登記された。

財団法人の役員を紹介しよう。

- 会長 アテック・スワルディ氏
- 特別顧問 和野静郎氏
- 第一責任者 ムライシ・カルトビ氏
- 第二責任者 ブリジョ・スカルノ氏
- 理事 日本という開発庁長官にあたる農業協同開発組合組合長・民間人

インドネシア 経済の体質

今やインドネシア経済の体質は、独特なものになっている。

華僑に経済の七十%を握られ、共産党を非常に嫌っているインドネシア人は、新しい経済をおこすのに、日本人に期待し、好意を寄せている。

しかし、インドネシアではもう、木下商店の時代は過ぎ、日本商社の方式は通用しないことを日本人は知らなければならぬ。

正しい方法で 実多い開発を

正常な商取引、適正な利潤分配の事業運営を望んで、少しでも、侵略、略奪的な意図のある商行為に対しては、国をあげて妨げる体質をはつきりさせている。

何か一つ許可をとるに、何年もかかり、莫大な経費をつかって、それでもうまくいかない様な

- 法人顧問 ユリアス・ラスジド氏
- 特別顧問 和野静郎氏
- 第一責任者 ムライシ・カルトビ氏
- 第二責任者 ブリジョ・スカルノ氏
- 理事 日本という開発庁長官にあたる農業協同開発組合組合長・民間人
- 会長 アテック・スワルディ氏
- 特別顧問 和野静郎氏
- 第一責任者 ムライシ・カルトビ氏
- 第二責任者 ブリジョ・スカルノ氏
- 理事 日本という開発庁長官にあたる農業協同開発組合組合長・民間人

ケースが多くなっている。これは日本人をふくむ外国人がインドネシアに對して行った過去の経験から出た防衛策なのである。

日本人が、金の力で、あるいは政治力によってなんとかなるだろうと押し切ろうとするのは、最も悪い結果をまねく。

インドネシア人は、表面には出さなくても日本人を最も嫌い、「あんな人はインドネシアの為にならない」「来て貰いたくない」と裏ではいいあつて、遠ざける様にしているのである。

ピクニックで砂金をとりにゆく、五、六人の家族で、一日二十万の金がとれる。金額にして三万円、こんなに取れるなら、もっと機械化して、大量に採掘しようというのが、経済アニマルの考え方、いまのインドネシアの要人は、世界的にも裕福な国を自覚して、地元の人

インドネシアを旅行して、飛行機の上からみると、山の頂上までよく耕されているのが見える。三毛作の国、だから食糧は豊富で食うことには絶対こまらない。

軍国主義や宗教の関係も、何年もかかり、莫大な経費をつかって、それでもうまくいかない様な

多く、人口は一億四千万人という。日本の三倍の土地に、石油、鉄、マンガン、金、ダイヤ、等の地下資源がうなる程ある。

果物や樹木が多く、赤道直下の国なのに標高差によって、静岡のような所や、軽井沢のような住み良い所が沢山ある。台風がなくて地震がない。日本に住んでいる人には、本当にうらやましい空がある。

海も美しく、海産物も実に豊富である。そして陸軍、海軍、空軍はつよい。

ストのないところなど、インドネシアは実に素晴らしい将来を感じさせる。私は日本の明治維新の頃がこんなではなかったかと思つた。

日本の製品で、五倍以上になるものがある。

インドネシアの物産で、日本では十倍になる様なものが多い。

しかし、もし日本人がインドネシアに接する場合には、宝の山に入つても、飢餓にならない様に、お互いの幸福のために、自己の利益をすくなくにするのが肝要である。

その上で、貴方の最も得意とする技術、あるいは生産過剰になった製品、新しい商品、適正な利潤で満足出来る資金、欲しい物産等、インドネシア経済と結びたい向があれば、財団法人タルマ・バクティ・インドネシアは、素晴らしい力をつかって、仕事を成功させるために働いてくれるだろう。

(問合せ先) 和野研究 所内 YDBI 東京事務所、(04) 001-6688



コールデンゲート



ラッキースイング



DEVELOPER OF AMUSMENT

明日の遊園娯楽機械を開発する!!

オペレーターサイドからの意見を100パーセント取りいれた1号機、2号機ができあがり、全国のロケ地で性能及び売上げ成績を調査し、あらゆる箇所の改良、修正を加え、自信を持って販売できるアーケードマシンが完成しました。

今後もオペレーターサイドのアイデア、意見、要望を100パーセント以上取りいれたニューマシンを続々発売します。

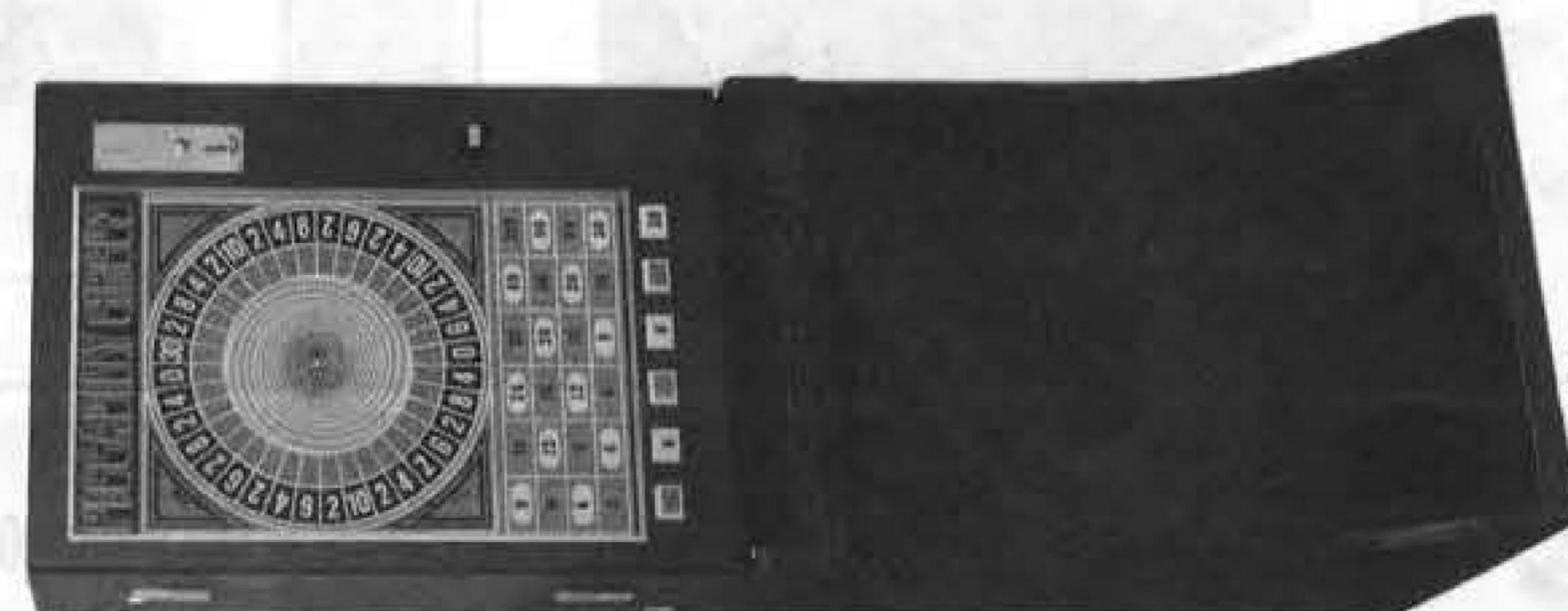

《仕様》
 全高……1,415mm
 全幅……500mm
 奥行……240mm
 重量……44kg
 〒91-11723
 ピカデリーサーカス

《特徴》

- ① マシン心臓部はIC基盤使用により、故障部品及び稼働部等の消耗がごくわずかです。又、メカ技術のない人でもマシン内部の一枚の基盤交換で簡単に済みます。
- ② マシンの操作はプレイヤーが各コーナー選定と掛数によりペイアウト率は変り、頭脳的なプレーができ、売上は最高です。又比較的②④等のコーナーは良く当り、始めてメダルゲームをするプレイヤーに最高にうけます。
- ③ オペレーターサイドでは上記のペイアウト率はコントロールボリューム0-10まで調整出来、この時のペイアウト率は85-88%までコントロール出来、もう1ヶ所別に最高ペイアウトのコーナーはペイアウト高が一杯の時しか当らない様に設置してあります。但し、この時当る様にSWをONにする場合はSWをONにすればペイアウト高が一杯でなくとも、当りが出ます。

《機構》

- ① 絵看板のボールがランプにより表示され高速回転します。この時同時にビイビイ……と電子音が連続して鳴ります。
- ② 回転して止ったランプの所が、“当り”になり、その数の掛けた倍数がペイアウトされます。
- ③ ②②~③③の掛数は1カ所4枚まで、最高全部で1ゲームに24枚まで掛けられます。尚最高ペイアウトは120枚です。
- ④ IC基盤破損防止装置及び、電子ライター等による不正防止装置付。
- ⑤ メダルサイズは25セント(24.5%) オプションで5セント(21.2%)もありります。
- ⑥ オプションでシングルロケ用10円硬貨1枚で1ゲーム。ペイアウトはメダルも出来ます。

新会社設立の御挨拶

謹啓、業界各位様益々御清祥の事とお慶び申し上げます。下記の内容扱此度、レジャック株式会社を設立致しました。下記の内容ですが製造販売、運営と全力を挙げ、一層の発展を期すべく社員一同努力致します故、何卒宜敷く御指導、御鞭撻の程お願い申し上げます。

まずは略儀ながら書中をもって御挨拶申し上げます。

敬具

昭和51年2月吉日

レジャック株式会社
 代表取締役 加藤春夫
 井上昭男

会社概要

社名 レジャック株式会社
 所在地 大阪府淀川区西中島5丁目11番10号
 資本金 新大阪丸善ビル9階 払込資本金 1千万円
 株主 株式会社 マル三商会
 役員 代表取締役 加藤春夫
 井上昭男
 常務取締役 河合久雄
 取締役 射場莞爾
 伊藤幸夫
 岡田昌之
 監査役 河合 三

レジャックは株式会社マル三商会と株式会社カトウの合弁事業で昭和50年12月20日に設立され、レジャーを開発し、その機械類の製造販売、運営を行う事を事業内容としております。

レジャックは第1号機ピカデリーサーカスと第2号機トライアンプIIを製造販売してまいりました。この後、51年度はアーケード・メダル等、8種類の機械を開発します。

レジャックはショッピングセンターのダイエー、ジャスコの従来通りの全国的規模にわたり、レジャーランドを運営します。



レジャック株式会社
 DEVELOPER OF AMUSEMENT
WHOLESALE OF MACHINERY FOR AMUSEMENT

《機構》トライアンプII

- 全高950% 全長1,860% 全幅1,290%
 仕様 使用電力75W 50/60Hz 〒91-11723
- ① 絵看板に表示された自動車のランプが二カ所のコーナーで回転します。この時同時にカセットによりエンジン走行音が鳴ります。
 - ② 回転する二カ所の自動車コースは15の組合せにより“当り”が出ます。但しOUTは二カ所あります。
 - ③ メダルは1枚で1カ所の押しボタンを選定し1ゲーム15カ所まで選定出来ます。
 - ④ 選定したナンバーが当ればODDSが表示され、10、20、30、40、150のいずれかが確定され、さらにTRY (オレンジ又はグリーン)の押しボタンを押して当ればODDSの表示された倍数のメダルがペイアウトされ、TRYをしない場合は、自動的に最初のODDSの枚数がペイアウトされます。
 - ⑤ 尚、赤押しボタン1-1 2-2 3-3 4-4 5-5 はODDSの表示された倍数のメダルがペイアウトされ、この時TRYをして当ればさらに倍数のメダルがペイアウトされます。メダル投入とレース中の表示がされ、レース中にメダルを投入してもメダルはプレイヤーのコーナーへキャンセルされます。

《特徴》

- ① マシン心臓部はIC基盤使用により、故障部品及び稼働部等の消耗がごくわずかです。又、メカ技術のない人でもマシン内部の一枚の基盤交換で簡単に済みます。
- ② メダル投入タイム、回転ランプタイムいずれもボリュームによりコントロール出来ます。
- ③ 1人-6人まで同時にゲーム出来ODDSの表示は各コーナー別々に出来ます。
- ④ オペレーターサイドではペイアウト率は50-70%までコントロール出来、もう1ヶ所別に最高ペイアウト 150のコーナーはペイアウト高が一杯の時しか当らない様に設置してあります。この 150のペイアウトはSWをON又はOFFどちらでも使用出来ます。SWをONにすれば 150が当る場合あり、SWをOFFにすれば完全に 150は当りません。但し選定したナンバーが当りていない時のみODDSに 150の表示ランプが点灯します。

プレイスポット——ゲームのルール⑦

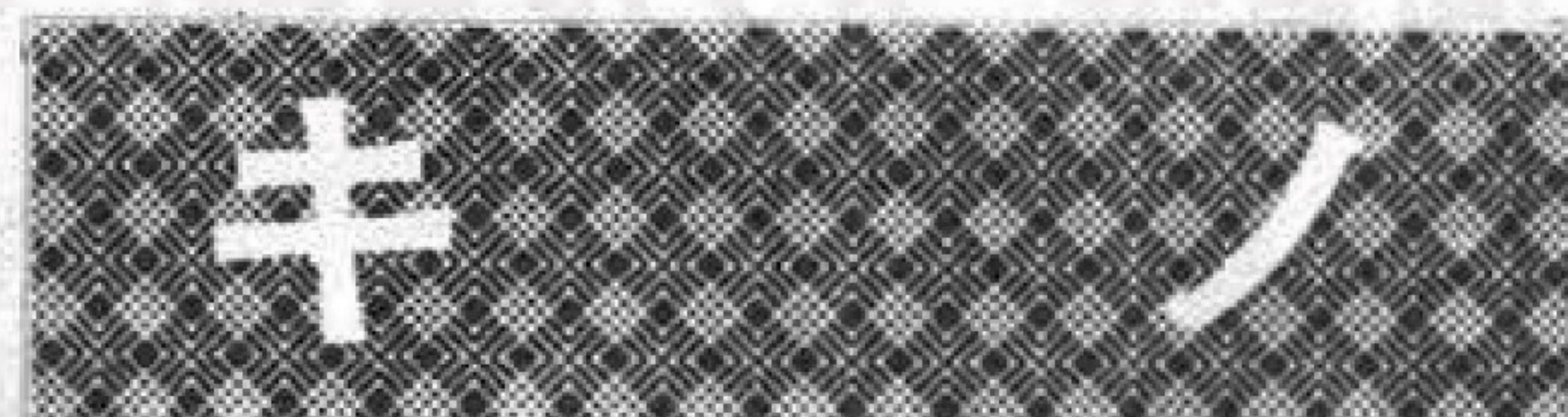

KENO

米国とくにラスベガスで盛んな「キノ」はもちろんギャンブル(とばく)として行なわれるものである。ルールも高度になるので、日本への「キノ」導入は独特の方法が必要。

ギャンブルとして、額(一ゲーム二万五千ドルまで)が決まるわけだ。つまり約四万(当たり球の番号はカジノの場内各所にある表示板で知らされる)。

ラスベガス名物

十五個までマークして賭けられるが、実際は一個でもよく、その場合は「ワンスポット買い」と言い、二個なら「ツースポット買い」だ。ワンスポットで当れば三倍。ツースポットで二個当れば十二・五倍。15スポットで六個当れば一・七倍だが十五個当れば四万一千六百倍となり、確率の低いものほど配当率は高くなる。が、しかし賭金によっては、払戻し額に制限があるから、多少ちがってくる場合もある。たとえばラスベガスでは、ルーレットやバカラをやりながらキノに賭けることができるし、ゆっくりとソファアに休みながらキノに賭けられるように、KENOのタスキをかけたキノガールがサービスを巡回している。

日本では賭けない

日本では(株)ジャトレがキノを導入したが、そのゲーム方法はギャンブル(とばく)抜きで、しかもゲーム風の遊びといった趣きである。すなわちキノチケットは、決して有料ではなく、また賭金とともに使えない。無料で遊ぶ、キノ風のゲームだから、サービスの

久々の「ゲームのルール」。今までは①ブラックジャック、②ルーレット、③クラップス、④ビッグシックス、⑤大小ゲーム、⑥バカラと、ディーラーなどが必要とする対人ゲームばかりだが、今回は少し趣きが異なる。1から80までの数字を当てるのに、チケットを用いるからだ。



WINNING TICKETS MUST BE COLLECTED IMMEDIATELY AFTER EACH KENO GAME IS CALLED.

1	2	3	4	5	6	7	8	9	10
11	12	13	14	15	16	17	18	19	20
21	22	23	24	25	26	27	28	29	30
31	32	33	34	35	36	37	38	39	40

WE PAY ON TICKET SUBMITTED BY CUSTOMER BEFORE EACH GAME.

41	42	43	44	45	46	47	48	49	50
51	52	53	54	55	56	57	58	59	60
61	62	63	64	65	66	67	68	69	70
71	72	73	74	75	76	77	78	79	80

KENO NUMBERS ARE AVAILABLE FOR YOUR CONVENIENCE. WE ARE NOT RESPONSIBLE IF TICKETS ARE TOO LATE FOR CURRENT GAME. 米国のラスベガスのキノチケット(例)

お客様へのサービス

賭ける、ということが実際にはない。この点があくまでも重要なのだ。

無料チケットは、従って無制限に出すわけにいかないから、なんらかの催しなどと共に使うかして、デモンストレーション効果を発揮したり、あるいはメダルゲーム場で一定程度メダルを買い上げた客にサービスで差し上げるふうに使われる。場内をワーツとわかつにはちようどふさわしい、そういう空間の拡がりをキノは持っている。

その結果、遊びかたもラスベガスとは異なってくる。まずチケットへの投票は十五個必ずマークをつける(十五スポットマーク)。そのうち六個以上当れば、サービスの範囲で、ゲーム風の遊びとしてのお礼として渡すサービスは、お客など一切賭けてはおらず、ただ当れば賞品を貰うだけである。無料チケットは、従って無制限に出すわけにいかないから、なんらかの催しなどと共に使うかして、デモンストレーション効果を発揮したり、あるいはメダルゲーム場で一定程度メダルを買い上げた客にサービスで差し上げるふうに使われる。場内をワーツとわかつにはちようどふさわしい、そういう空間の拡がりをキノは持っている。

BALL



MISS AMERICA '75

3-CARD 7-COIN BINGO WITH DOUBLE OR NOHING FEATURE



SIMPLE 6-COIN 6-CARD 25-HOLL BINGO

Famous MISS AMERICA Features Plus popular Double or Nothing

SUPER WALL STREET

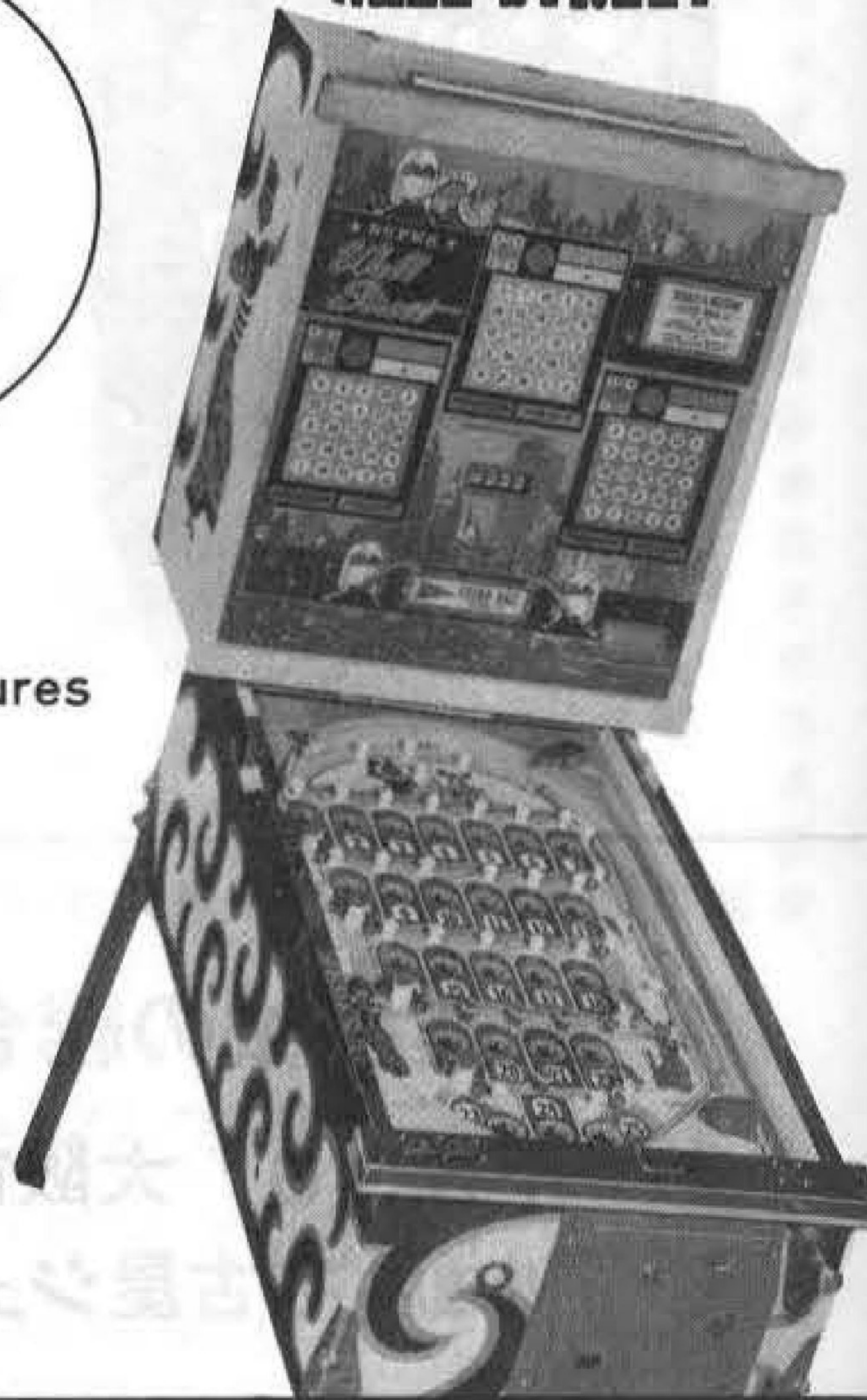

バーリーサービス(株)では、国内はもとより、世界各国から優秀なゲームマシンを厳選し低廉価格で販売しております。信用と実績を持つ弊社をご利用ください。バーリー社製品のみ下取り致します。

バーリーサービス株式会社

〒542 大阪市南区南綿屋町23-1 TEL 06 (213) 5 2 5 5

一台で両替機・メダル貸機に早替り!!



- US25セントサイズ—1,000枚収容
- 100円玉—8,500枚収容
- 500円紙幣用もあります。

値段は紙幣両替機の常識を破る七十八万円



- D—350mm
- W—520mm
- H—840mm
- W—36kg

ジャガー・スーパーパスコープ



- 横巾/810mm 奥行/950mm 高さ/1,280mm

最高に稼ぐプライズマシン
ゲームコーナーで人気沸騰

ダービーマシンの最高峰 イーブイアールレース はぜひツムラで!!

カラーテレビの画面に5頭立の競馬がアニメーションによって実況中継そのままに放映される全く新しいメダルゲームマシンです。

▼仕様

- マスゲームマシン

寸法
 本体部
 W880mm×D700mm×H1,480mm
 ディスペンサー (1台当り)
 W880mm×D420mm×H925mm
 設置面積 10人用(5台セット)
 (機械部分のみ)
 最低2,880mm×880mm



ジャガーX3 3倍掛

- 連勝複式の機械ではじめての3倍掛!
- 一ゲームに1〜63枚までメダルが投入できます。
- ノーパンク回路を内蔵

H/830・W/530・D/265mm

スーパースター



漸新なデザインとすぐれた音響効果で人気最高頂!!

娯楽機械の総合商社 株式会社 ツムラ

〒536 大阪市城東区諏訪2丁目7番3号 ☎06(969)3531 (代)

代理店 名古屋ジュークサービス 〒464 名古屋市千種区鏡ヶ池通3-6 ☎052(781)6380

ゲーム場 No.4 京都のまき

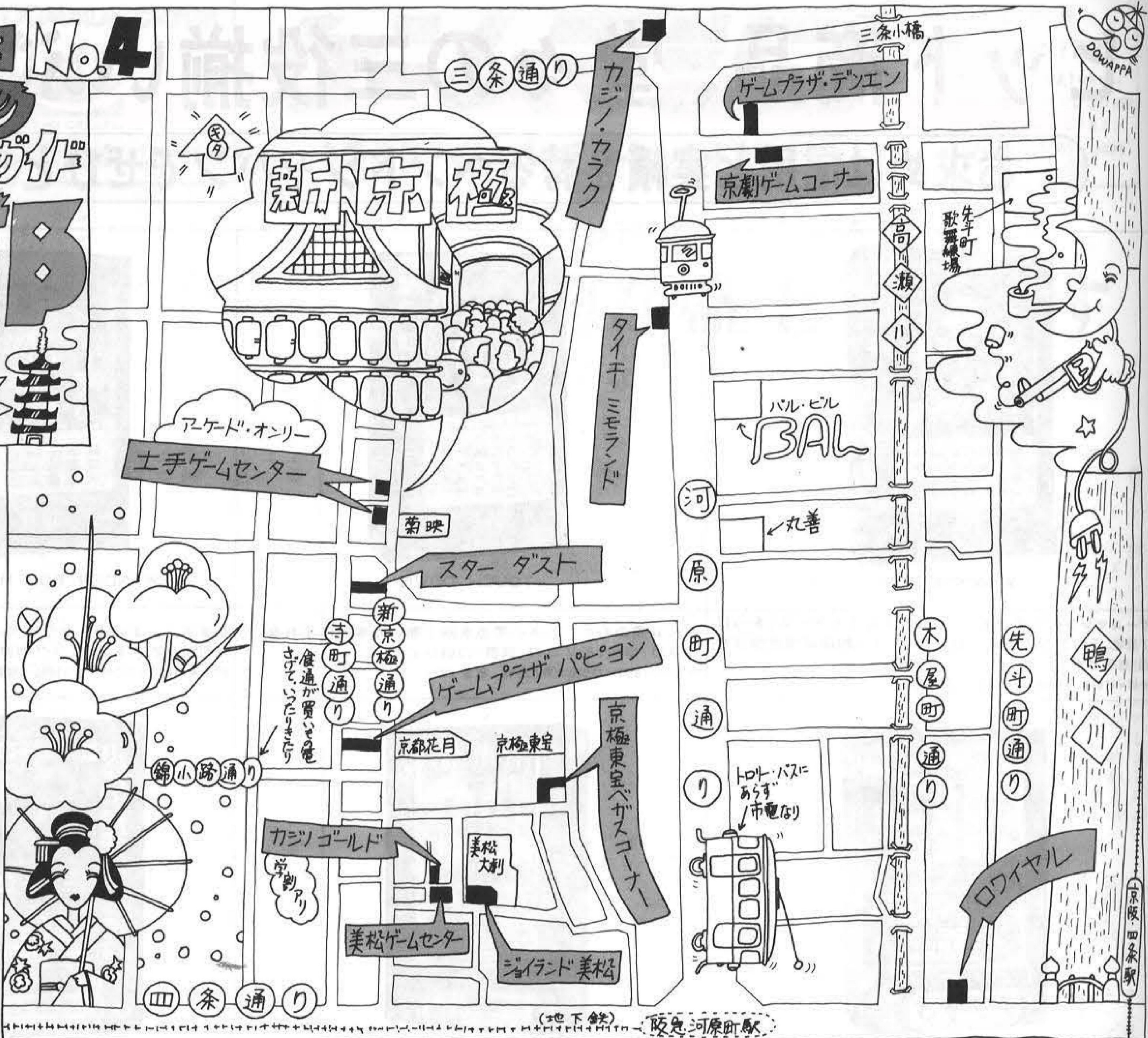

静かなたたずまいをみせる古都「京都」。京都大原三千院、恋に疲れた女が一人…そんな情景はどこへやら。日曜日ともなると観光バスが列をなし、「アンアン」「ノンノ」片手の若い女性でひしめきあっています。

「京都にゲーム場が!?」と、思われがちですが、河原町はやはり京都の中心地、なんと

河原町周辺だけで十二軒ものゲーム場がありました。

「春と秋の旅行シーズンが稼ぎ時です」とは、あるオペレーターの話。観光地、京都だけに見られる珍現象です。外国からの観光客のため、店内に英語で説明文を掲げるなど、京都人らしい細かい気の配りもみられました。

データ 順不同

- ジョイランド美松 中京区新京極四条上ル、☎223-1146、本社=㈱タイトー (☎03-264-8611)
- 美松ゲームセンター 中京区新京極四条上ル、☎221-2440、本社=同上
- カジノ・ゴールド 中京区新京極四条上ル三筋目東入ル、☎241-2816、直営=日本ビリヤード・サービス (☎241-2816)
- 京極東宝ベガスコーナー 中京区新京極四条上ル(仲之町538)、☎241-3713、本社=㈱セガ・エンタープライゼス (☎03-742-3171)
- スターダスト 中京区新京極蛸薬師下ル(東側町502)、☎255-0116、直営=岡田稔
- 土手ゲームセンター 中京区新京極通六角下ル、☎221-0033、直営=土手富三
- ゲームプラザ・パピヨン 中京区新京極蛸薬師下ル(東側町533)、☎221-9634、直営=高桑修
- ゲームプラザ・デンエン 中京区河原町六角東入ル、☎221-9559、本社=㈱タイトー (☎03-264-8611)
- 京劇ゲームコーナー 中京区河原町通三条一筋下ル東入ル、☎221-9667、本社=立商㈱ (☎343-1651)
- タイエーミモランド 中京区河原町通六角上ル、☎221-5595、本社=太栄商事㈱ (☎03-264-8611)
- カジノ・カラク 中京区河原町三条下ル、☎231-0691、本社=タイコウ物産㈱ (☎0775-37-2370)
- ロワイヤル 中京区四条木屋町東入ル(橋本町)、☎221-1361、本社=同上

バーリー社製品の パーツならMAXへ

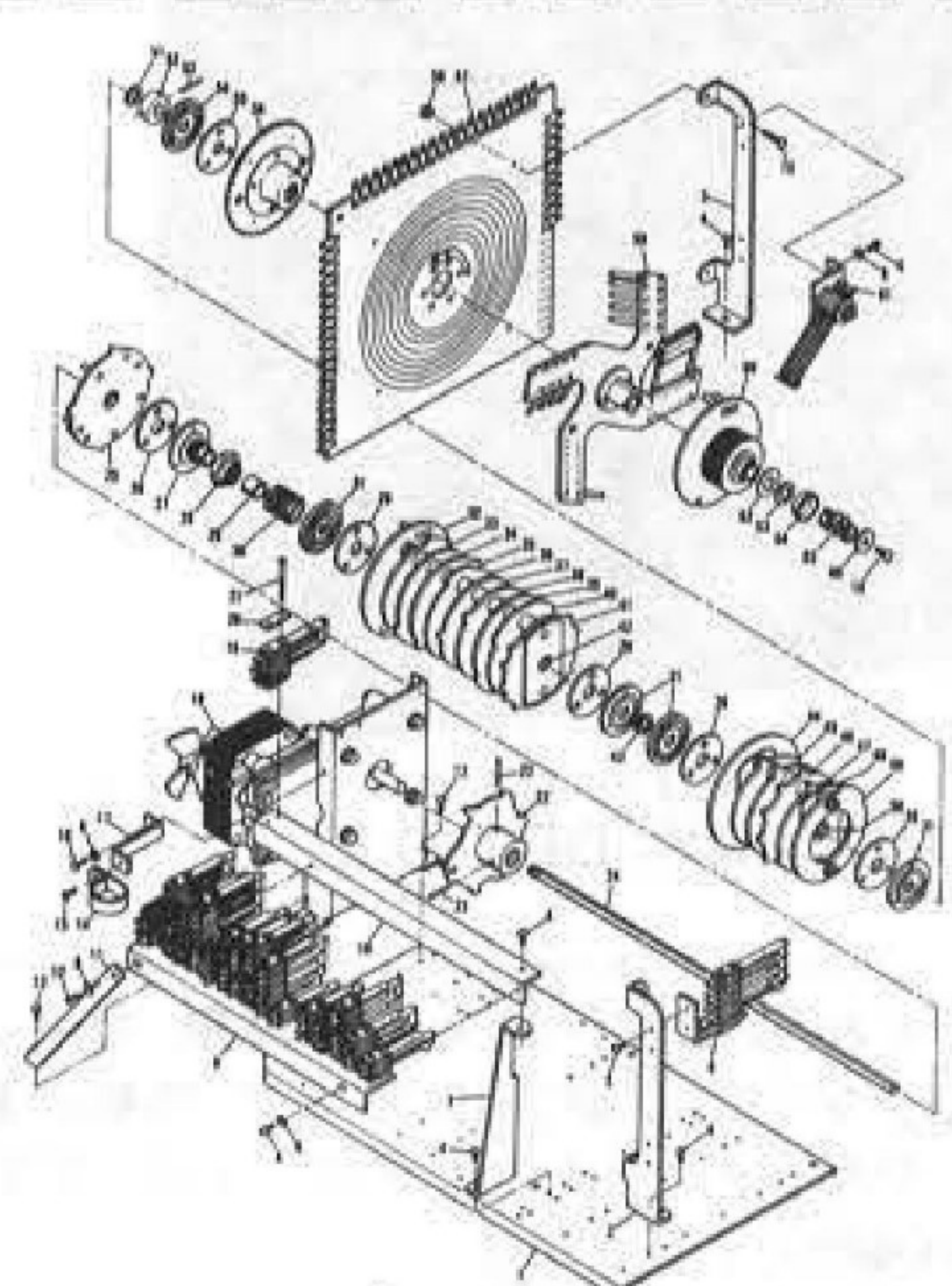
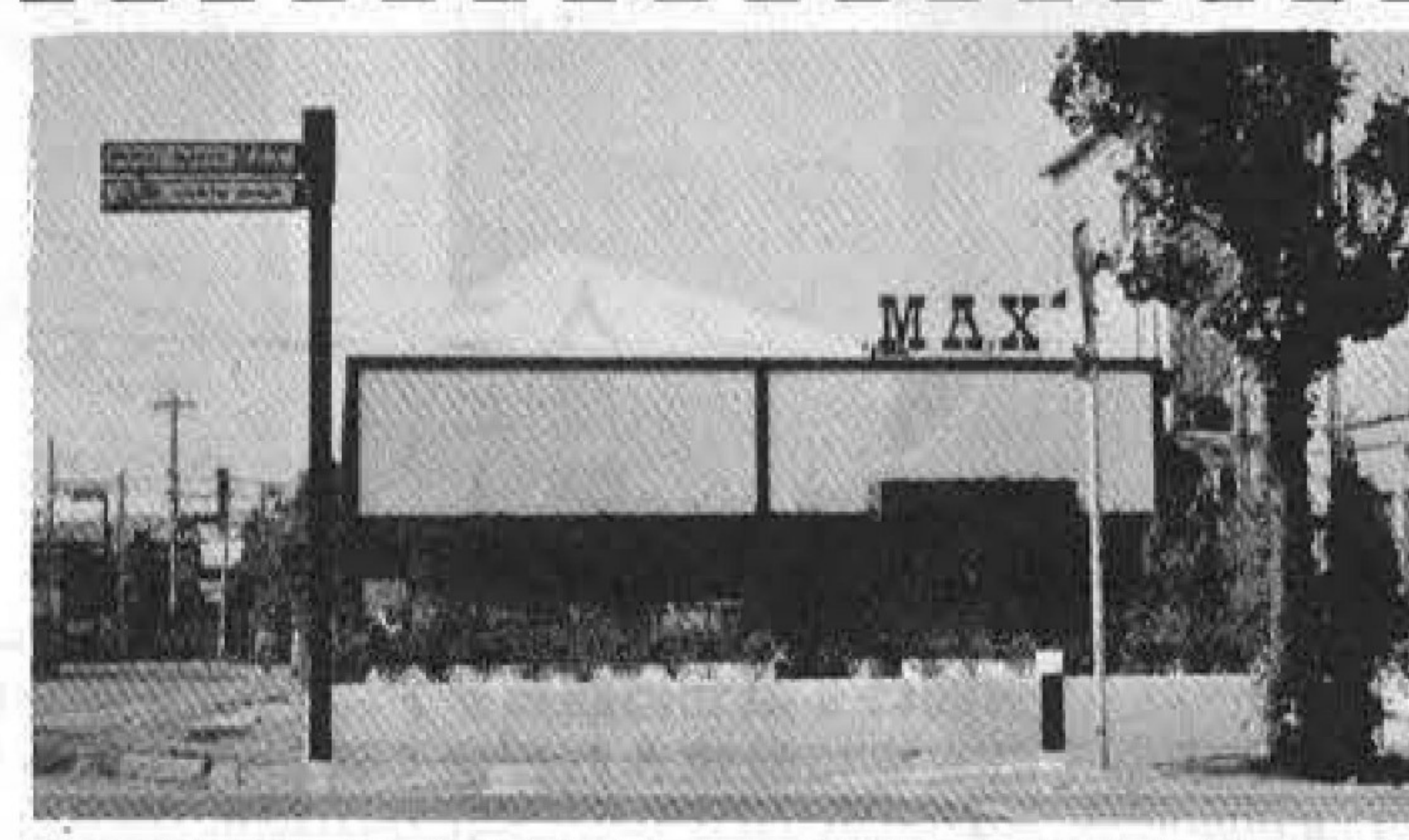
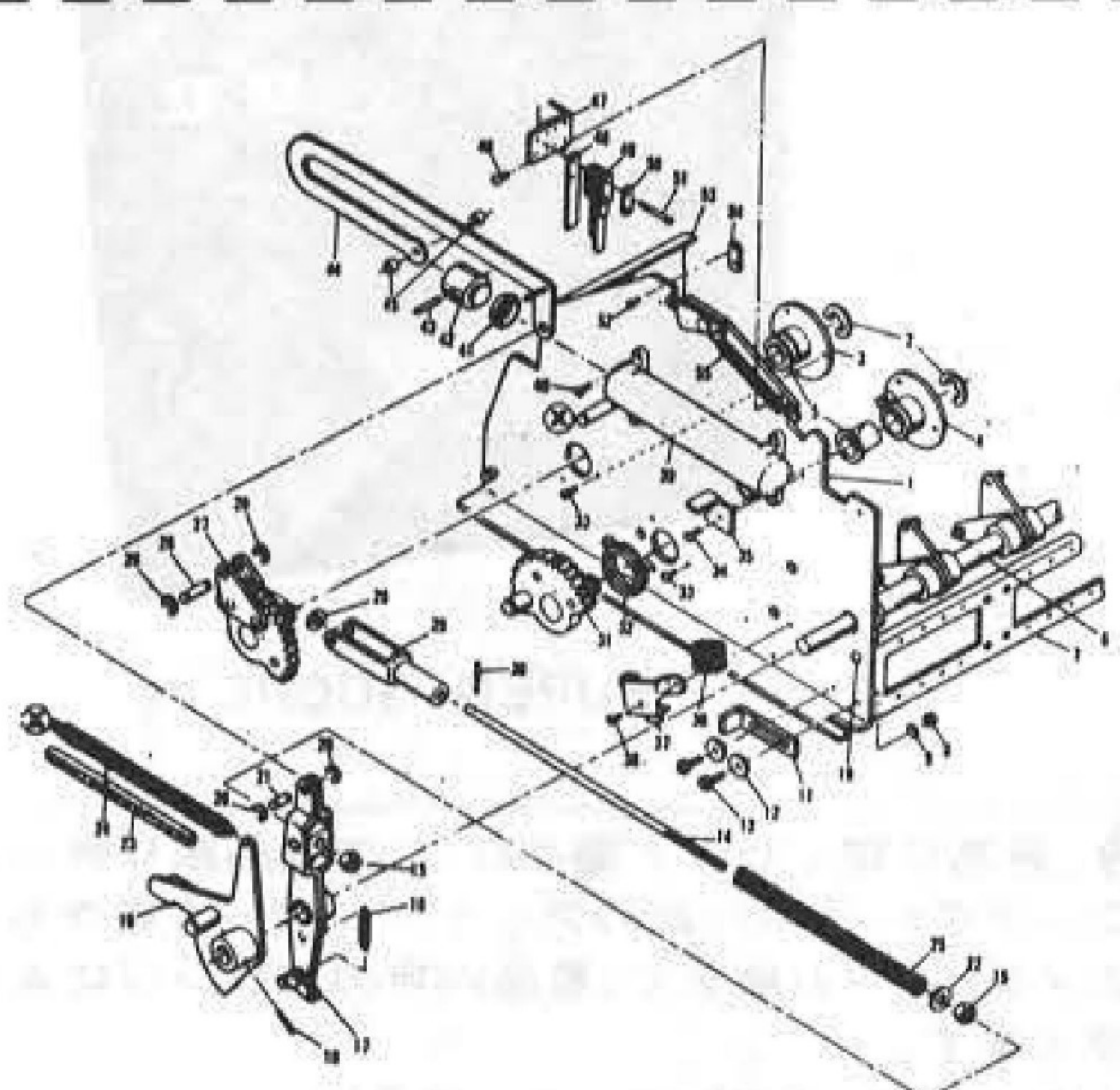

本社カウンター販売システムもご利用ください。

当社は日本で唯一のバーリー 純製パーツの指定販売会社です。

マックス・ブラザーズ

スロット・ピンゴ・フリッパーの販売も行っております。
ご利用ください

〒544 大阪市生野区巽北2丁目5番31号 TEL. 06(752)4775(代)

★パーツカタログ・プライスリスト等は当社までご請求下さい

ヒット商品、堂々の三役揃いぶみ!!

お求めは信用と実績を誇るベンドジャパンでぜひどうぞ



WANDER BOY



TOUCH DOWN



WANDER BOY HIGH POINT

ゲームマシンの王者が新しい意匠(ネクストゲーム)をつけて登場。このクラス最高の登録数(7ワク制連勝複式28点登録)商品です。
仕様・H810×D240×W520% 重量30kg

ゲーム機のおもしろさの原点を鋭く衝いた単勝はずれなし、ODD(奇数)EVEN(偶数)の遊びです。
仕様・H830×D240×W520% 重量30kg

連番ボタン上の小さなランプの点灯によってメダル投入数の判別ができます。5ワク制連勝複式15点登録商品。
仕様・H830×D240×W520% 重量30kg

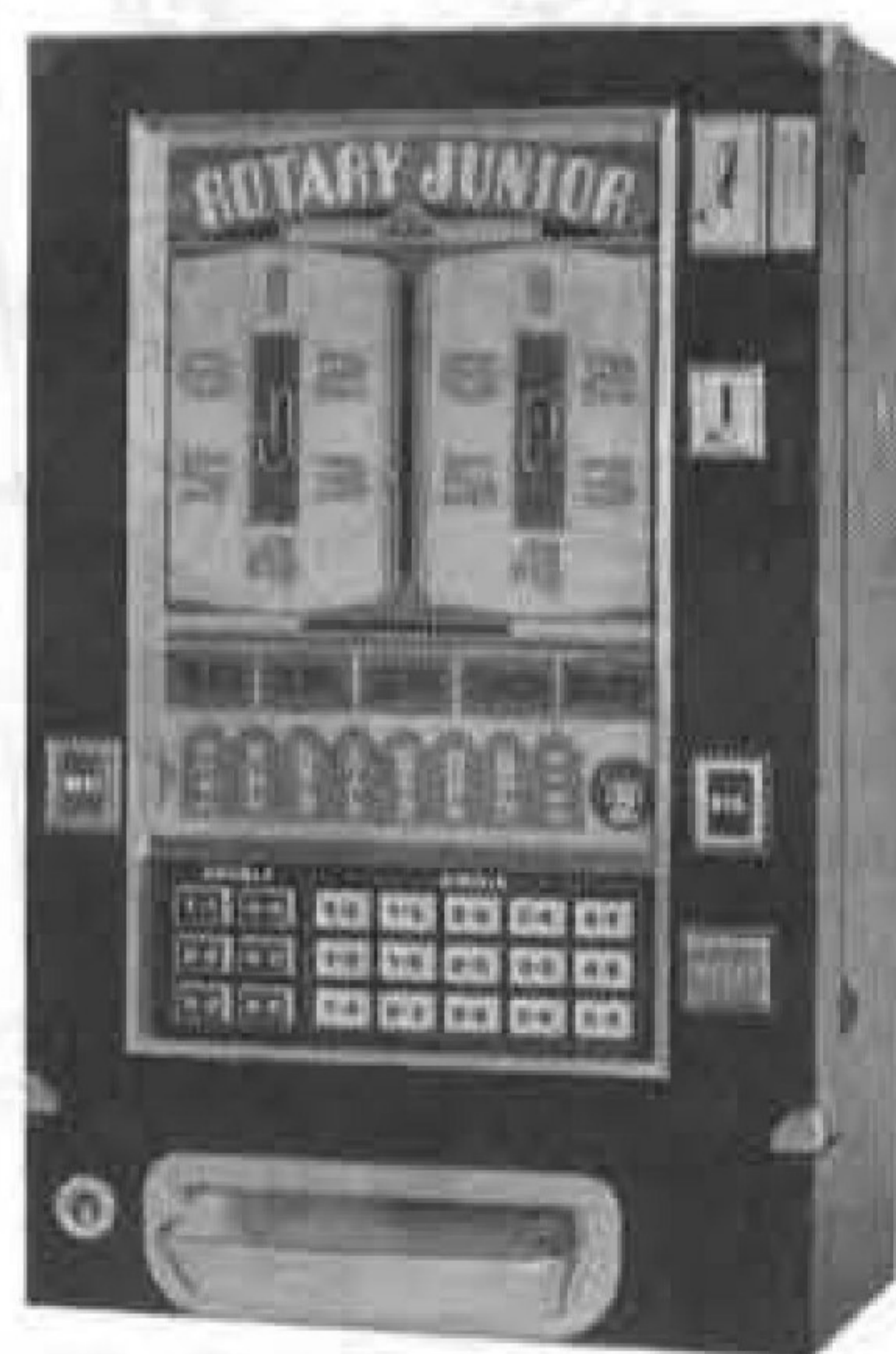

ROTARY JUNIOR



ROTAR JUNIOR-BONUS



LANCELOT

外国製ホッパーを採用、JPは点減と適中方法が新しいシステムになり面白さが倍加しました。配当—10・15・25・30・50 JP150・300
仕様・H820×D335×W550% 重量29kg

ロータリージュニアにボーナスを新設。配当率は70%・75%・80%・83%と四段階に可変できます。JP100・200 ボーナス250・500
仕様・H860×W550×D335% 重量29kg

今までのどのマシンよりもトラブルが少ないと定評です。ホッパー採用、ワンスモアチャンス付です。配当—S10・15・20(W2倍)JP50(100)
仕様・H833×W570×D335% 重量33kg



ROTARY DELUXE



EVR RACE



SUPER SCOPE

1メダル用、2メダル用とWシステムを採用、ネクストゲームは3ゾーン方式でゲーム性が大巾アップ。移動に便利なキャスター付(ロック可)です。JP1メダル150(ダブル300)2メダル300(ダブル600)
仕様・H1056×D620×W700% 重量60kgメダル25セントサイズ

カラーテレビの画面に5頭立の競馬がアニメーションによって実況中継そのままに放映される全く新しいメダルゲームです。
仕様・W640×D860×H1550% 重量テレビ20kg EVR28kg デイスンサー・キャビネット55kg 単相AC100V 客持時300W 払戻時500W メダル25セントサイズ

今、最高に稼ぐヒット商品は、この景品取り機—スーパースコopです。子供対象のアーケードゲーム場からヤング対象のメダルゲーム場まで、景品内容のアレンジによって幅広く使えます。
仕様・H1280×D950×W810% 重量85kg



株式会社 ベンドジャパン

本社 〒556 大阪市浪速区水崎町18番地
TEL 06(643)3857(大代表)

沖縄支店

〒901-22 沖縄県宜野湾市字伊佐44
TEL09889(7)4631

株式会社 西日本ベンドジャパン

〒745 山口県徳山市今宿町1丁目16
TEL0834(21)0279