

## 第14回 AMショー機会に なごやかな交流進む



写真は第4回例会の光景

### JAA第4回例会



乾杯音頭をとる  
遠藤会長

#### 正しいアミューズメント産業発展のため全日本遊園協会(JAA)に加入しよう

我が国のアミューズメント産業は、いよいよ急速に発展を遂げつつありますが、その発展は全国的視野に立った正しい方向で行なわなければなりません。全日本遊園協会はこの業界の最大の団体であり、関係官庁とのパイプ役ともなっており、正しい方向性に向かって業界に寄与しています。

JAA 会員 アミューズメント通信社

この夜、約六十社百二十名の参加者があり、遠藤会長の挨拶、同会長の乾杯音頭で開始され、中西昭雄副会長の万歳三唱でめでたく閉会になるまで、全国から集った会員が、AMショーの話題をまじえ親しく交歓する光景が見られた。

全日本遊園協会(事務局 東京都渋谷区渋谷三の六の十八、☎四〇七一八七一)は、会員数百三十一社、遠藤嘉一(たか)会長、略称JAA)は、第十四回AMショーの中日の十月八日午後六時より、ホテルデンチ海の大宴会場で恒例の第四回例会を開催し、多勢の会員同士のなごやかな親睦パーティーとなった。

途中、最近の新入会員の紹介も行なわれ、旭精工(株)社長安部寛氏、岐阜遊園社長石川昭雄氏、アミューズメント通信社社長赤木真澄氏、任天堂レジャーシステム(株)営業部長駒井徳造氏、信水貿易(株)社長森川寿氏、関東娯楽工業(株)社長中村哲氏、(株)パリー・ジャパンの山本芳信氏、(株)トランスワイルド・インフォメーションズ社長坂西春雄氏、レジャック(株)社長加藤春夫氏、(株)ワイプの久正治氏、(株)太陽自動機社長宮坂芳男氏、(株)アポロ(リノチェーン)社長段為森氏がそれぞれ挨拶し、歓迎を受けた。



★★★★★  
記録的売上げ  
★★★★★



カスタム↑

#### 強烈な時速300kmの体験!!

左右に曲がるコースを時速300kmで疾走。割り込んで妨害する対抗車、アクセル踏み込み一気に追い越し、アッ! 激突!! 飛び散る破片、燃え上るボディ……とこの「F-1」はレースそのままの体験を約束。そして、「F-1」は売上げも一日最高320ゲーム、平均でも220ゲーム以上を記録。その売上げも現在どんどん伸び続けています。



↑デラックス

次々と画面が変わる

#### ル・マン

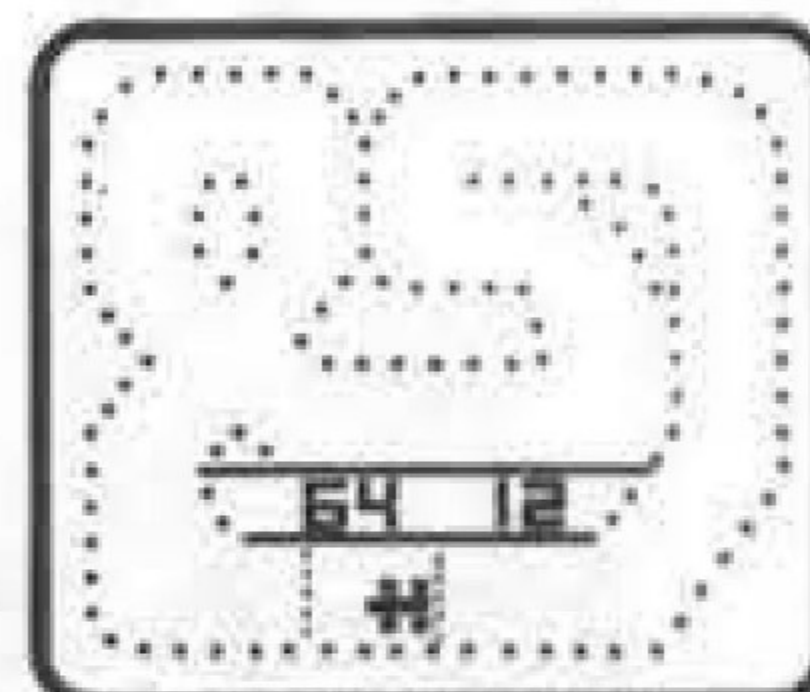

1周する毎に変わるコースが10コース。1ゲーム中に同じコースは走りません。スタート時は簡単なコース。そしてだんだん複雑なコースへ、何コースクリアできますか?



壁をどんどん壊す

#### ブレイク・アウト

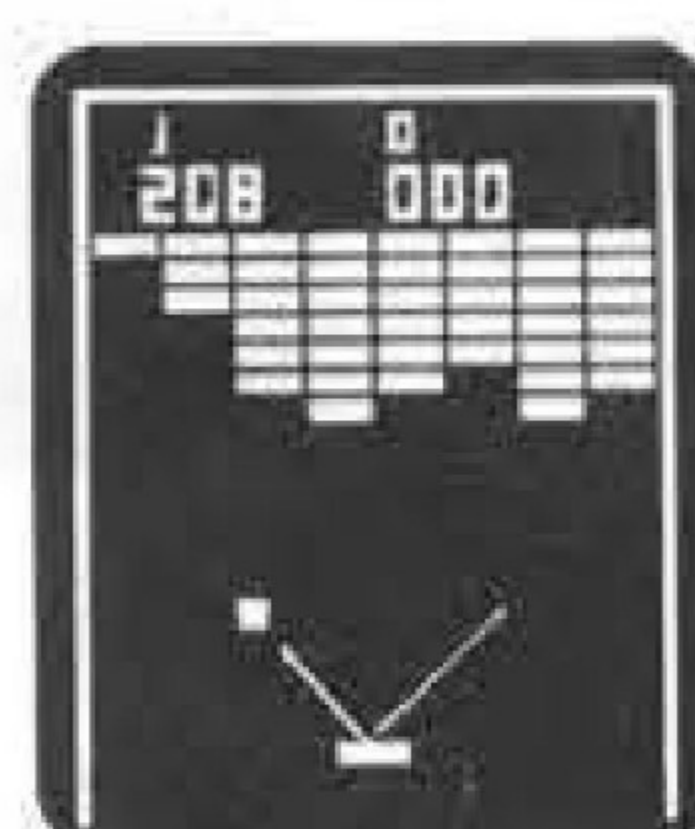

ラケットでボールを受け、前にある壁にはね返し、壁を壊す破壊ゲームです。壁の奥に行く程高い得点、ボールを壁の内側に入れ暴れさせるのがコツ。

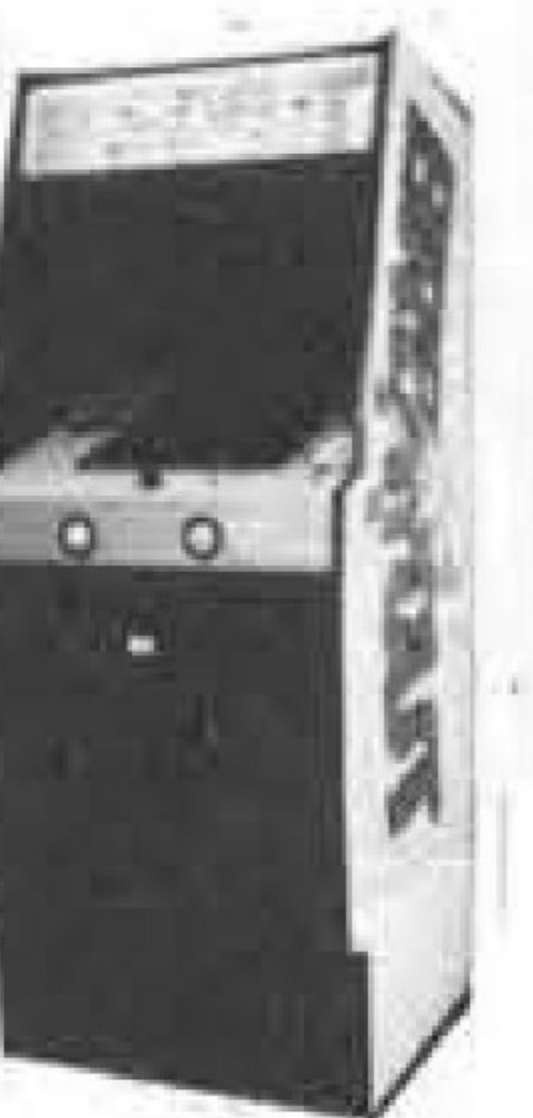

株式会社 中村製作所 本社 東京都大田区多摩川2丁目8の5 〒144 TEL03 (759) 2311 (代表)  
中央研究所 東京都大田区多摩川2丁目2の13 〒144 TEL03 (759) 0711 (代表)  
矢口工場 東京都大田区矢口2丁目1の21 〒144 TEL03 (758) 0191 (代表)  
大阪事務所 大阪市浪速区新川3丁目630の3南大阪ビル 〒556 TEL06 (649) 5311 (代表)

★遊園施設・娯楽機械★ 企画・設計・製作・販売・経営・賃貸・輸出・輸入

株式会社 アタリジャパン 本社 東京都大田区多摩川2丁目8の5 〒144 TEL03 (757) 2611 (代表)



# 熱心な組合活動

## 全員参加で10月例会



JOU

全国優良オペレーター団体の正式法人、日本娯楽機械オペレーター協同組合(事務局 東京都渋谷区渋谷三の六の二、四〇九一五二三二、略称JOU、内田博理事長、組合員数三十三社)の十月例会は、十月七日午後六時よりホテルデン晴海の大宴会場で開かれ、ほぼ全組合員が出席した。AMショー初日の夜に設定されたこの例会では、ショーに出展していた機械の感想、品評がまず第一の議題。次いで共同購入の件。

JOU 運営に携わる役員諸氏

理事長内田博氏の軽妙な議事運営で、和気あいあいと議事進行し、組合の熱心な活動ぶりを発揮しつつある。なお会議決定事項は同組合発行の「JOUニュース」に概ね掲載されるので、事務局に問い合わせることが肝心。

メダルゲーム場運営基準による強磁性体適合品

### ステンレスメダル

★規格も±%0ミリ以内と高精度、滑り、積重ね、カッティング性能も抜群  
★指定マーク製作 ★1000枚より地方発送  
株式会社 東葉興業 千葉県八千代市八千代台西4-7-10  
TEL.0474-83-3401

#### 社名変更・事務所移転

東海ランド(株)(旧東海ランド設備サービス(株))  
名古屋市中区西区見寄町六十一番地、☎〇五二一五〇一〇七三五、栗林克久社長。

#### 事務所移転

高砂電器産業(株) 大阪府市鶴見区今津北四丁目九一、高砂ビル、☎九六七二二二八八、濱野準一社長。



## 団体でショー見学 活発な大自娛

全国からオペレーターが続き、A.M.ショー会場に詰めかけたが、大阪自三十二社、峰久組合長(玉造ゲームセンター、大阪市天王寺区玉造元町十二の四、七六一一九一八二)の親睦の旗じるしのもとで、よくまとまった組合と評判がある。A.M.ショーには二日目の八日に団体で十数名が見学に上京したが、団体以外にも三日間にわたって見学参加した人も

### 論潮

## 価格の問題

ゲーム機の価格が明示されない、という不満は、かなり以前からある。とくに機械の値打ちが、単に利用価値にとどまるのではなく、取引上の流通価値となると、人気によって値段が左右されるだけに、しばしば混乱が生じて、その結果正直者がバカを見るケースがでてきたりするからだ。

もちろん流通(販売)過程で値段がだいぶ異なってくる点も否定できない。しかし、販売に携わる者(ディーラー)には、それなりの価値が付け加えられるので、いわば世話料というものが認められる。のうちにかなり増えた。それは(機械にもよるが)ゲーム機械に故障などのトラブルが減ってきたからである。そういう傾向を作ったのはスロットマシンであるかも知れない。というところを、倫理(モラル)の面はもちろんの

して、混乱する。何が、大切なモノがこの過程で見失われがちなのである。すなわち、ゲームマシンは「責任をもちて扱われるもの」ということを、倫理(モラル)の面はもちろんの

オペレーターは決して楽ではないし、日夜努力して、しかも誇りを持って仕事にしたいと考えている。そういうオペレーターは、実に賢くなっている。それがおそらく「現実」なのだ。

# 金銭管理にわずらわしさを感じておられるとしたら

## あなたのお店でも導入なさいませんか

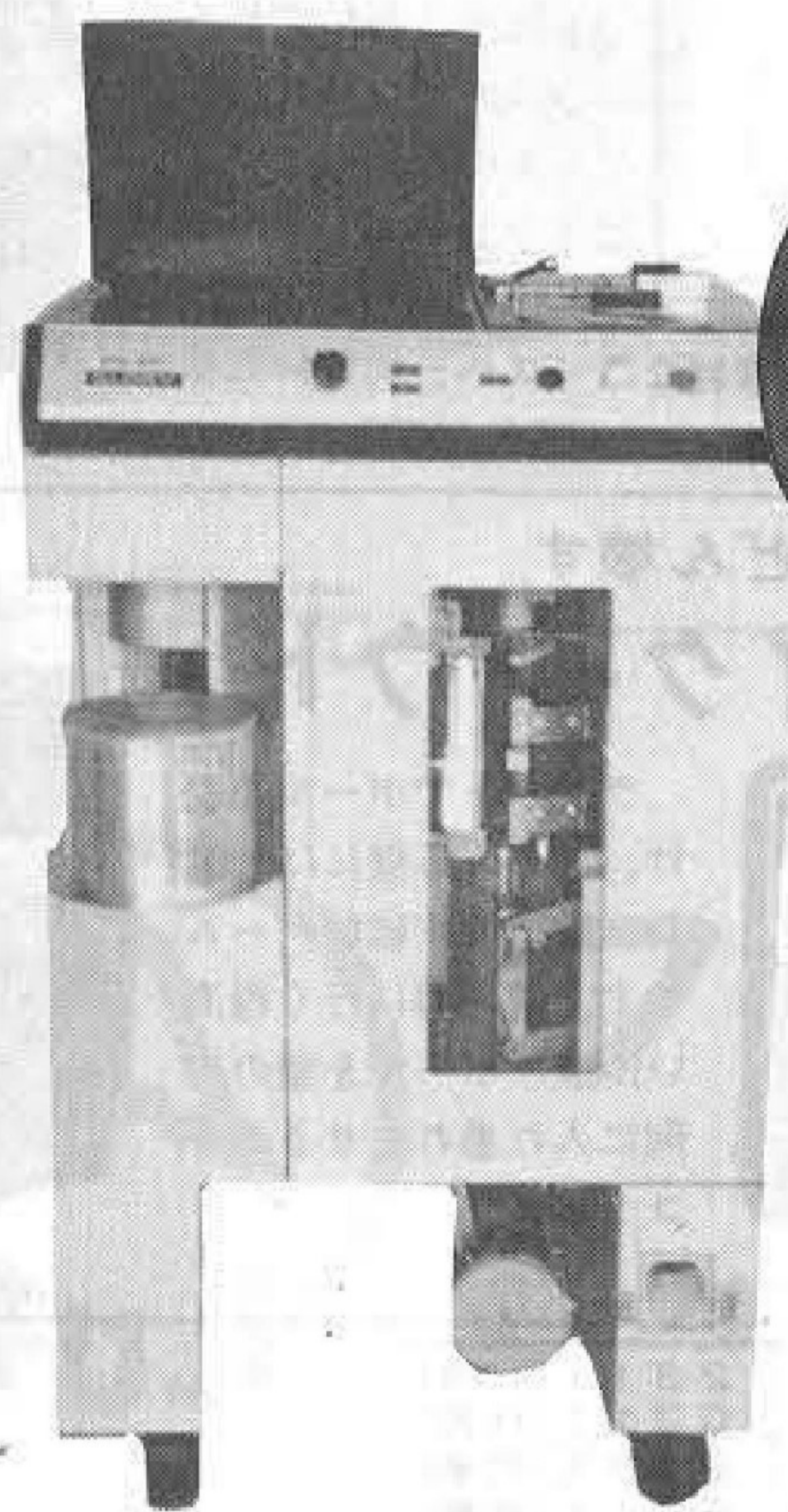

メダルゲーム場 経営者の方に

- メダル包装機WP3型の効用
- \* 売上金など金銭管理が容易です。
  - \* きれいな包装紙に包装されたメダルはメダルの価値を倍価します。
  - \* 包装紙に店名を入れれば、お客様への訴求力は倍増します。
  - \* メダルの他に100円、50円、10円の通貨も計数、包装は勿論OK!
  - \* 包装枚数は25枚から50枚まで、包装紙を用意するだけで5枚単位で任意に設定。

●硬貨計算機のトップメーカー、グローリーと「ゲームファンタジア」  
「ピンゴイン」のシグマが協力して開発した強力機。性能は抜群!

お問い合わせ 御用命は 総発売元 株式会社シグマ 東京都世田谷区成城9-32-3 ☎03(484)2545(代)  
グローリー商事株式会社 東京支店・営業第三課 ☎03(291)3376(代)



# “社会との調和”を強調

## 第15回自動販売機フェア開催



第15回自販フェア会場にて

「社会との調和」をテーマから四日間、東京平和島一馬に第十五回自動販売機の流通センターで開催されたフェアが十月二十七日、今年はとくに「主催規模なショーとなった。同フェアは、日本自動販売機工業会(事務局)

### 各種アーケードマシン

アミューズメントマシン、カラオケなど豊富に取扱い。ご相談に応じます。



〒533 大阪市東淀川区山崎361-1 TEL(06)323-3788代

東京都港区西新橋三の六の三、芝ビル、四三三一七四三、立石一真会長、略称JVM A)主催

# 盛大にシヨールパーティー

## ジャトレ第2回AMシヨール



写真上から、①ゲーム大会、②ノド自慢大会、③社長による挨拶

十月七日の午後五時から約三時間、東京プリンスホテル二階のサンフラワーホールにおいて、「第2回ジャトレアミューズ」が開かれ、町一の四の三、伏見ビル、二百人を越す招待客で賑わった。これは(株)ジャトレ(本社)東京千代田区平河M展示会。

「社会との調和」をテーマから四日間、東京平和島一馬に第十五回自動販売機の流通センターで開催されたフェアが十月二十七日、今年はとくに「主催規模なショーとなった。同フェアは、日本自動販売機工業会(事務局)

ごちそうを会場の真ん中にして、舞台では同社自慢のカラオケ「オーケストラ・ジャトレ一三〇〇」を活用してノド自慢が、また反対側では同社のルーレット、ブラックジャックなどテーブルゲームを使ってのメダルゲーム大会。ゲームに興じたり歌

## ローマンドイスで話題

### ボナンザ、単独展示会

(有)ボナンザ・エンタープライゼズ(本社)横浜イビートシヨールの名前市磯子区新磯子町六の六、で開催され、同社からの新製品「ローマンドイス」(四五七五二一二)ととも注目を浴びた。これは「ローマンドイス」の発表、キャンペーンを主眼にのりたもので同機はオリジナル製品メーカー、ローマン・インダストリー社(本社)米

によるもの。総小間数二百六十七小間に、四十五社が出展して、ふんい気を盛り上げた。最近青少年に悪影響を与えやすい物品の自動販売のあり方など、とかく話題になりやすいが、業界全般としては責任を自覚、ますます堅固に発

告

弊社宮崎誠之儀 十月三十日付にて解任いたしました。今後当社とは一切関係ございませんので、ご了承ください。

なお今後とも相変りませず、当社をご愛顧ご鞭撻のほど、伏してお願い申し上げます。

昭和五十一年十一月  
株式会社アール・ジェイ  
コーポレーション

## 健全で新鮮なゲームマシンの三共



- いつもフレッシュ...
- ① マークセブン
  - ② アドバンテージ
  - ③ アメリカンフットボール
  - ④ パスボール

- ⑤ アーチェリー
- ⑥ スーパーフライト
- ⑦ アクロバット
- ⑧ スペースクレーン

この他、⑨ロングヒッター、⑩ホームランキング、⑪ニューワールドシリーズ、⑫サーカス、⑬キングハンター、⑭タカラジマ、⑮ビッグハンター、⑯サファリドライブ、⑰スパークシュート



株式会社 三共

東京本社 東京都文京区後楽2-4-5 ☎03(811) 9528代  
 大阪支店 大阪府守口市寺方本通り2-12 ☎06(998) 9251代  
 埼玉工場 埼玉県入間郡三芳町竹間沢327-7 ☎0492(58) 1551代





# メダルゲームの底流

特別連載  
第22回

年に一度の業界の祭典、「AMシヨ」も大成功のうちに閉会した。中村雅哉シヨ委員長、山本専務理事におかれましては、昼夜の別なくご尽力され、その貢献に対し、業界人一同、深く感謝する次第である。この恒例の、全日本遊園協会主催の「AMシヨ」が世界的催事として注目され、海外からも数多くの参観者が来場したことも、併せてわが業界の発展を如実に示すものと言え、誠に悦ばしい限りである。祭典は祭典としてそれでいい。そしてこのイベントを繰ること、われらが業界と、そして私たちをとり巻く人

間社会との関わりを、いかに、どのように発展せしめていくものであろうか、こうした設問を、私は華やいだシヨが終りを告げる毎年のあとかたづけなどをしながらの、ふとした一時、思いをはせるものだ。

× × ×  
機械ゲーム業界が、わが国に戦後、本格的に登場し、定着して来た歴史的経緯は、昭和三十年代であるとして置ける。もちろん、戦前よりその礎となるべき仕事に携わってきた数多くの先達者のかたがたがあられたという事業は承知しているが、機械ゲームが、マ

スメディアとして大衆に接触し、一つの事業形態を形成するに及んだ起源は、戦後であり、アメリカより渡米した機材と方法であった。街中の「ガンコーナー」、バーの「ジュークボックス」などが、私たちが、この業界と接した発端であった。こうした先達者のかたがたの中には、ローゼン氏、コーガン氏、スチエアート氏など、現在も活躍されておられる第一線の経営者のかたがたの名前を挙げる事ができる。そしてこの形態は前述した通り、アメリカで作られたアメリカ力より持ちこまれた渡米品であったことは、紛れもない事実であった。

こうしたアメリカ生れのアメリカ力育ちの事業は、序々に序々にわが国にそのまま、アメリカ流のありのまま定着してゆき、いつの間にか、その事業形態は日本中に伝搬し、その業界人て形成される「全日本遊園協会」の会員数も、百三十社を越える規模に達し、個人経営、小規模経営の業者に至っては、一千社とも三千社とも言われる数に達している。私はこうしたこれまでの推移について一口に言うならば、量的拡大というか、平面的拡大とも言うべき展開であったとみなしている。

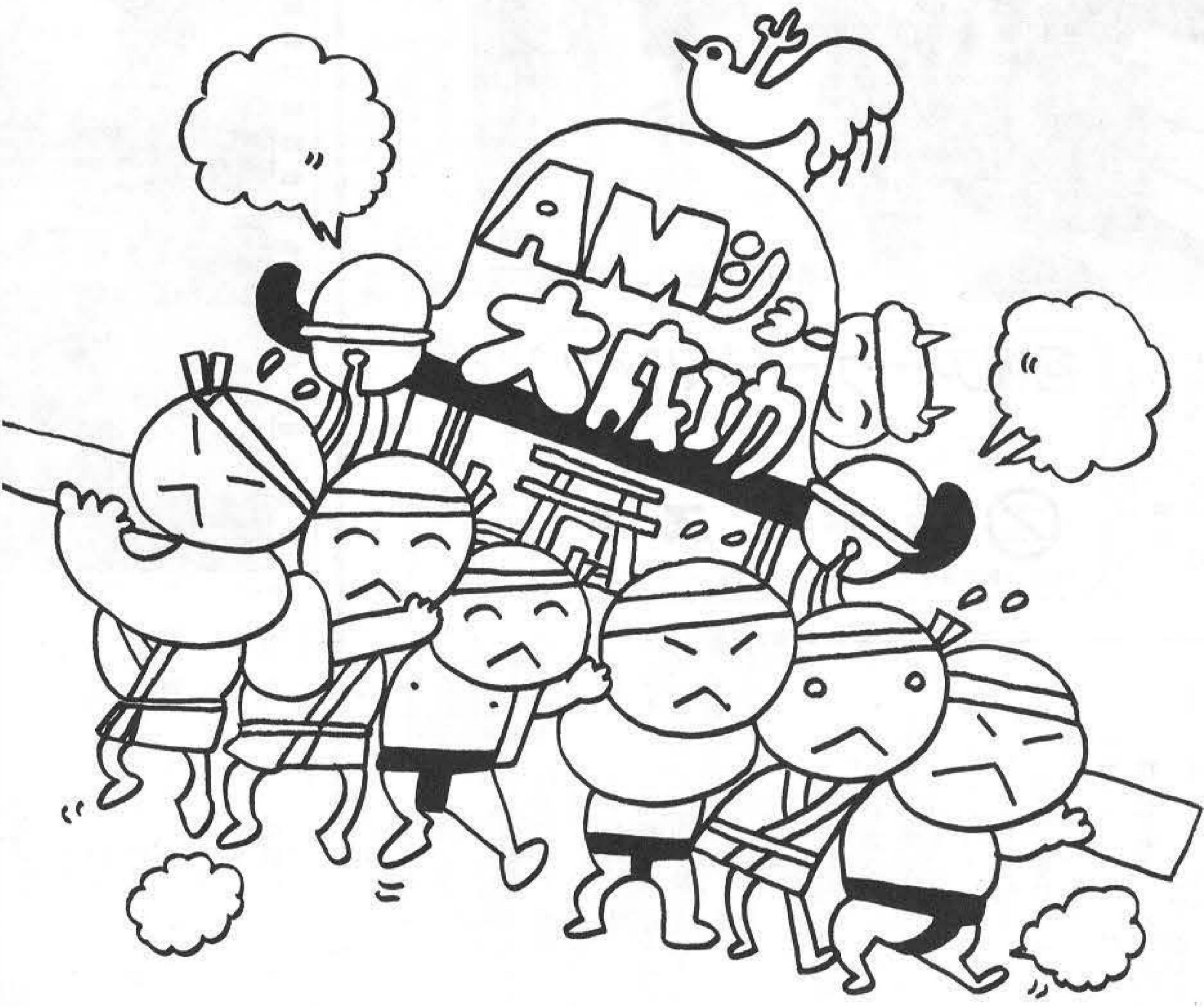

一心生

新発売

## 今はやりの潜水艦ゲーム

# SONAR ATTACK

マイクロプロセッサー使用、画期的な面白さの《ソナー・アタック》

潜望鏡から狙いをつけ旗艦700点戦艦500点空母300点駆逐艦10点撃落せば得点になります。旗艦には駆逐艦が護衛としてつき、得点が上るたびに駆逐艦が多く守ります。最高得点がフロント上部に表示され、更新する記録が常に表示されます。オプションとして記念メダルが出せるようになっています。

新発売

●総発売元 **ユニバーサル販売(株)**  
 東京 ☎03 (833) 9581  
 大阪 ☎06 (385) 6800

**ミニルーレット**  
 (アーケードマシン)

●製造元  **(株)ユニバーサル**

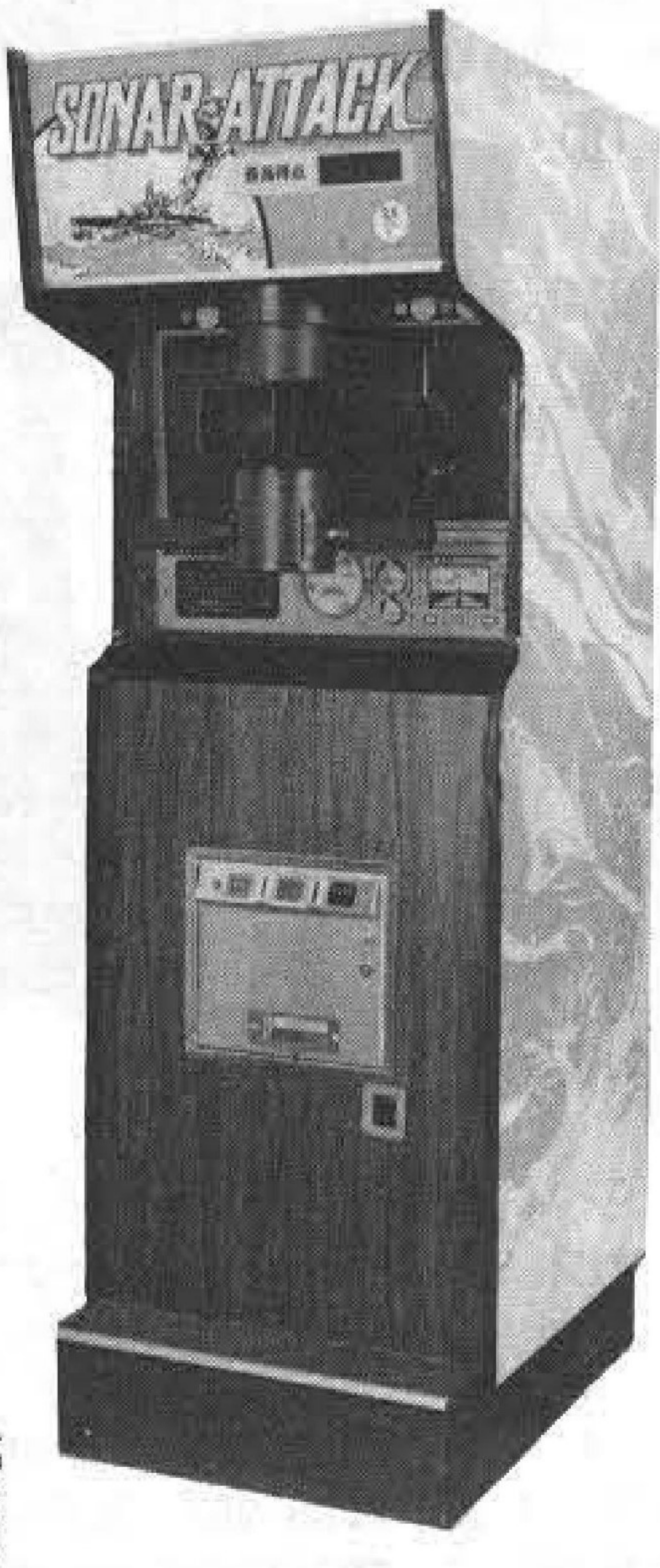

●各種景品もご相談に応じます。  
 仕様  
 H 1,900mm  
 W 650mm  
 D 870mm





別にこの点は、良いとか悪いとかいうレベルの話ではなく、単に現象的に見るならば、そのようにしかとらえることができないというにすぎないからなのだ。

協会に加盟している百三十社程度の、いわばこの業界のリーダーシップを採っておられる企業についてみても、その実態は、おそらく企業規模では上位十社程度が、

## 対談放談(その12)

**A** 産業と社会の関わり方についてBさんのお話しは、なかなか意義深かったと存じます。業界がさらに発展してゆくためには、ゆくゆくは必ずしもこうした、いわば、業界全体のレベルでの、社会とのかかわりというか、人類との対応を無視することができない、そうした思想が必然的に抜本的な支えになることでしょう。実は、私などこうした観念的な理念が奥底にないとやり切れないって気がします。

**B** まあ、人には種々なタイプもありまして、まったくそんなコンセプトとは無関係に生きてる人は多い。良し悪しの問題じゃないところ、Aさん、貴方が業界に入られたきっかけとか、今までの経緯についてはどうでしたか。よろしければ、その理念を重視されるようになった由縁でもお話し下さいませんか。

**A** そうですね。産業と社会の関係を観念的に重視するようになったのは、実は、私の身近に別にあつた出来事に根ざしているようです。大学時代の同級生が、年に一回、持ちまわりで当番を決めて食事をする会をもっている。同じゼミにいた連中、お互いに仕事にも役に立つから情報交換をしたり、仕事の面で相互に協力できればという目論見だった。そもそも提案者は、一流商社に運よく入社したK君だったが、K君自身、オイルショック以前から、例の買占

この業界では際立って力があり、他の企業との格差は、ますます著しくなってきたのが実状ではないだろうか。メーカー、ディーラー、オペレーターといった、この業界内での業種分別にしても、さしたる明確な線引きは見られない。もともと「日本娯楽機械オペレーター協同組合」のような、極めてユニークな事業協同組合は別

めブームの時以来、あまり仲間内でさえ評判よろしくなかった。本人は、自分がやっているとわかっては、などといつてボヤいていたが、一連託生、偉くもないのにいじめられていた。Kがどうこういう積りは誰にもない。その時、彼がいた商社がどう社会に対応し、何を買い占め、いくら儲けたか、そのことの善悪を皆は彼に問う。口の悪いTは、「お前ら、親まで売り飛ばすからな」と毒づいていた。こうした会合は、楽しくもあり、同級生だった仲間達がどどんたくましく成長してゆくさまがくつきり分り、実に嬉しい。

今年の九月の例会は、ロッキード事件で、またしてもK君が吊し上げられた。K君は丸紅じゃないけれど、みんなの言いは、「多かれ少なかれ、似たようなものよ」ということらしい。いざいざK君も、万一大物にでもなつて囚われの身になつたら、差し入れの一つもしいいこうなというところで笑い合つた。

話が半分横道に外れたけれど、皆の言うには、私についての話が大方のところ一致していた点に問題があつた。彼らが言うには「お前はまじめで、誠実なのは良いが、ただ、業種が問題だ」というわけ。私は事ある毎に、この業界の歴史とか、現状がどうか、将来はどうか、現況がどうかといった展望を力説する。そもそもこの業界に私が入つたことについても、彼らに

格だが、業社の多くのかたがたの業態は、大同小異、悪く言えば三ちゃん的、ないしは生業の域に営々としているという風にみられがちである。私自身、この業界に携わつていて、こうした業界のあり方について、今一つ物足りなさを感し、一日も早く、より堅実な産業形態に成長する事を願う一人に相違ない。

言われれば、出来が悪かつたからなどと冗談を言つたりするのだけれど、気心の知れた仲間たち、しかも外部の業界の人たちが一体

## 管理社会と未来産業に

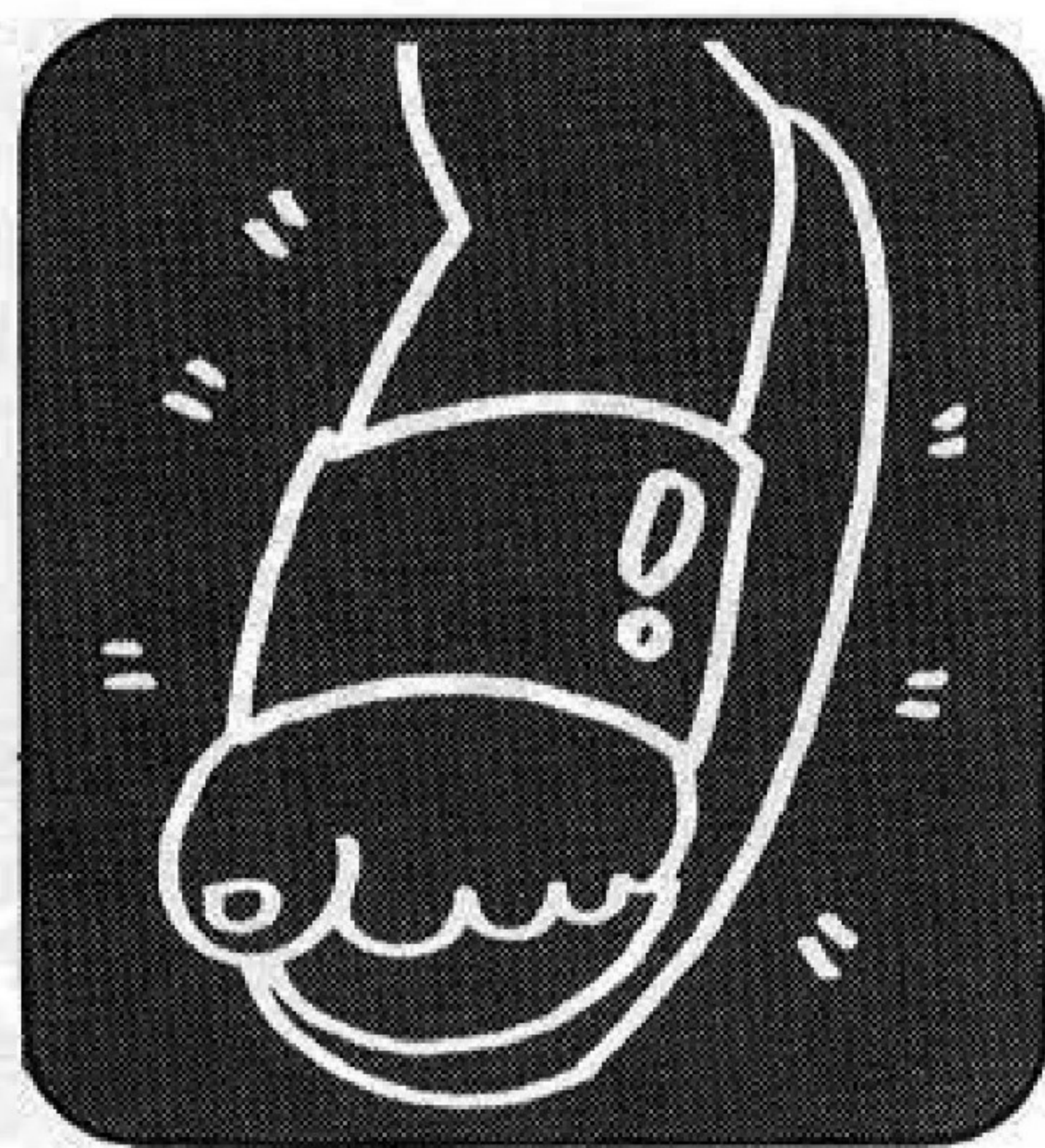

どのようになつて私たちを見ているのか私にとつてこれは実に有難く、勉強になつた。そしてこれから、今こうした私の気心の知れた古い仲間たち、全く違つた外部の業界にいる彼らの見方について、いささかなりともお話ししてみたいので

**B** なるほど、全く違う外部の人たちに、われらが業界がいかにうに映っているのか、興味大ありますな。

**A** もちろんその見方が、全て正しいか否かは別な判断だと思ひますが。

**A** 私自身が、機械ゲームの期

業界に入るきっかけになつた直接の理由は、今から振り返つて深刻になつて考へてみたところで、さしたる正当なものはない。浮ばない。大学に在学中には、恐ろしい勢いの超設備投資過熱で、えらい景気の良かった時代だった。今日のわが国の経済が、世界レベルに伸張した時代に照応した。まさに高度経済成長政策のさ中だったように思う。内閣は安保後で、岸から池田に代つてたし、大学生生活ものんびりしていた。卒業の年、東京オリンピックの翌年だった。正直言つて、世の中がどうも簡単に化するなんて信じられなかつた。職はなかつた。ゼミの連中も、三十名近い仲間の内、卒業式の日に行き先のあてのない者が十名以上いた。楽天主義者と、田舎で家業を手伝うという者がほとんどだったが、この事実は、互いに顔見合せで含み笑ひ合うに似合ひだつた。その年の八月、消息の分る者だ

集まつた十四名が、それぞれ名刺など出して今何しているかしばらく話し合つた。ほとんどの仲間は白いシャツにネクタイ、八月というのに上着を着たのも何人もいた。ポロシャツに、裸足にサンダルといういでたちは、後にも先にも私一人だった。皆から名刺は貰つたが、私は誰にもあげなかつた。名刺など持つていなかつたからだ。持たされてもいなかつたし、その必要もなかつた。名刺など持たされて、何か売つてこいなどと

言われるのも、あまり歓迎できない性質だつたためもある。こうした最初の顔合せが、今にして思えば、あまり好印象を与えなかつたのかも、などと反省してみたりするもの、別に就職難の当時、なんにしろ、自分で自分の始末がつけられれば大威張りだ、ぐらいいしか考へていなかつた私は、たいして引け目にも思つたりはしなかつたようだ。

レジャーが当時からいろいろとマスコミで、産業としてはこれから花形になる、などと書き立ててはいたものの、実際に花形だつたレジャー産業など、十年以上も昔

### ミサイル36

ICマシンの弱点を克服!!  
確実に人気上昇中です。

ゲームはいたって簡単明瞭ですが  
抜群のおもしろさと持続する人気は、  
他の機械をよせつけません。

メダル又は10円硬貨(10円から40円まで切替付)で同じターゲットに2回登録でき、1ゲーム最高16枚入ります。

店頭の商品ロケはもちろん、スーパー、デパートの屋上、ゲーム・コーナーなど、どのロケーションにも高収益が実証されております。

### トラック野郎

これこそ今までになかった新しいタイプのゲーム機です。

注目を一新に集め、いよいよ

## 11月発売

東へ(関東便)西へ(関西便)とトラックは走る。目的地に到着すると、次々とゲームに挑戦することができる。

▽マーク認可済です。



## 株式会社 太陽自動機

〒110 東京都台東区東上野4-25-17 川市ビル TEL. (03)841-5371

(有)大東娯楽産業 〒547 大阪市平野区長吉出戸1-10-48 TEL. (06)709-5303

(株)チェスト 〒533 大阪市東淀川区山口町361-1 SEL. (06)323-3788

西日本地区代理店



は、卒業して一年後の六月だった。顔ぶれは相変わらずだったように思う。皆それぞれに自分たちの仕事



### 一生を賭けるべき仕事

のことだから、ボーリングセンターが一位がして挙げられる程度だった。大衆が、本当に余暇と、自由に使える金を持つようになったのは、この数年来のように思う。大衆は、大挙して画的にボーリングセンターに潮の如く押しよせ、あたかも、世の中レジャー万能であるかのごとき集団催眠に浮かされていたように思う。もつとも今でこそ、そういう醒めた視点で懐古などして見るけれど、かく言う私も、当時はこれこそ未来産業、最後の産業だと信じて疑わなかったはずだったように思う。

レジャー産業の一翼にあり、当時、最も花形だったボーリングセンターの一隅で、だれも見なかったものない、舶来のゲーム機械をガチャガチャと扱っていたのだから、引け目どころか、大いに胸を張り「今にお前ら、旧態然の金融だ、商社だ、鉄道だ、洋服屋だなんて商売は、必ず駄目になるからな、今のうちよ」などと嘘吹いたものだった。だいたい、背広をこの背いのに着て、ネクタイを締め、その背広の襟に、金色に光る真新しいバッジがついていたのも、そんなものもなかった私にとっては、当時、心底に入らない管理社会の象徴のように見え、滑けいにさえ思えた。嬉しがってあんなものつけて。

私にはあのボーリング場の中の、あのピンの弾け飛ぶ音と、誰にも指図されずに毎日喜々として遊びに来る客と、近所の子供たちの笑顔、こうしたまさに晴ればれとした自由が、こよなく嬉しく、誇らしかった。未来産業、自由な仕事、この魅力的な呼び名は私にとつて限りない喜びだった。

野たろう。ただ、表面だけ見るなら、産業というのは社会と人間の関わりを有機的に高揚させて初めて意味がある。人間にとつて、暮しに

について話し合った。ほとんどの者が、一年間に自分の仕事に慣れ面白いか、大変だとが言っていた。私は、ボーリングが今、ブームで、お陰で景気は良い、給料も人並以上だと話した。その時K君が、私にこう言ったのを覚えている。「今、レジャーは表面上はブームだ。ボーリングはその端的な一例だ。君の仕事もレジャーの分野だろう。ただ、表面だけ見るなら、産業というのは社会と人間の関わりを有機的に高揚させて初めて意味がある。人間にとつて、暮しに

私の生活、毎日の仕事は楽しかった。ゲームコーナーは、ボーリング場の盛況と同じに順調だった。ボーリング場が増え、ゲームコーナーも増え、新しい機械がどんどん輸入され、あるいは作られた。こうした状況は、私にはこれからもずっと続くように見えた。ひよっとしたらそのうち、自分で一、二店、店でもやってみるのもよいか、かな、などとも考えたりしていた。

とつて意味を持たせなくちゃその仕事は、単なる金儲けよ。人間とは個人レベルじゃない。大衆を巻きこんだマスのレベルだ。どうメリットを社会に与えるかは、その仕事の内容で変わらうけれど、本質的にはそうさ。今、大衆はどうか、大部分の市民にとつてのレジャーとは一体なんだ。球を転がすことが、今、精一杯のレジャーなんだ。使える金も、時間も、心のゆとりもそれが今、精一杯。お手軽に、ストレスの解消という域じゃないか。オレはそんなものレジャーとは思わんな。豊かさなるものが、もつと溢れれば、大衆は、もつともつといろんなもの要求する。その時、ボーリングはどうなる。君のゲームコーナーはどうなる。そこに一本、芯になる社会と

の関わりが確立されてなければ、一生賭けてやる仕事と言いつけるだろうか。おおよそKの話はこんな調子だった。K自身、駆け出しの新米商社マンだったが、彼は自分の仕事については、「オレは商社マンだ。商社というものは、いわば産業と産業を結び、あるいは産業そのものの内部のパイプ役だ。それぞれの内部のパイプ役だ。それだけの仕事で円滑に遂行されるように援助する仕事だ。需要と供給のバランスを調整し、経済社会の回転を支える役目だ」こう自信に満ちた熱弁に、一同、言葉なしの態度だったが、この産業と社会との関わり論には、さすがに商社というところの厳しさが、Kをこれほど強力に言わせる要素を養ったのだろうと私には思えた。自信を持たねばやれない仕事であろう。

動かす、その類がやや多いように僕には見受けられるが、違うか。自分で売り買ひしておる品物の、性能や、姿形を知らないで伝票だけで動かす。それもこれもKに言わせれば、それは産業社会に必要なだからだという。確かに必要だと僕も思う。だが、それも程度問題だ。一つのものに打ちこんで、一生を賭けて磨き上げて、何かこう作り出してゆく、そうしたクリエイティブな喜びは、Kには、あるまい。君が言う、表面だけ見るなという言葉は、そのまま君自身の問題でもある。仕事にや、種類がある。どういふ分野かということも言える。成果も形も違う。人類への、社会への貢献の方法もいろいろの形式をとらざるを得ない。善悪をうんぬんするつもりはないが、それぞれがどう関わるか、どう取り組み、どう成果を社会へ吐き出すかという議論になるはずだ。少なくとも有害、有毒であつちやいかんことは確かだ。そんなものは産業には成り得ない、この点ではKと僕は同意見だけだ。

と高く、書類で右から左へ物を

この後やあつて、「産業は大衆を巻きこむものであることは正しい。マスのレベルの問題だ。その仕事人類と社会とのかにどう有益にして、かつ、意味のあるものでなければいかんというのも正しい。そうありたいと僕も日頃思っている。産業と呼ばれるものはすべからずそうした動機のもとに存立するし、だから成り立っている。不要な産業は本来あつてはならない。だがKの話は少々、風呂敷だ。商社の仕事は産業にとつて大切だし、現代ほど複雑な流通形態じゃその効用は大だ。ただKはそれほど威張れる柄じゃない。君の今の仕事は口銭とか金利がうんと高く、書類で右から左へ物を

思想

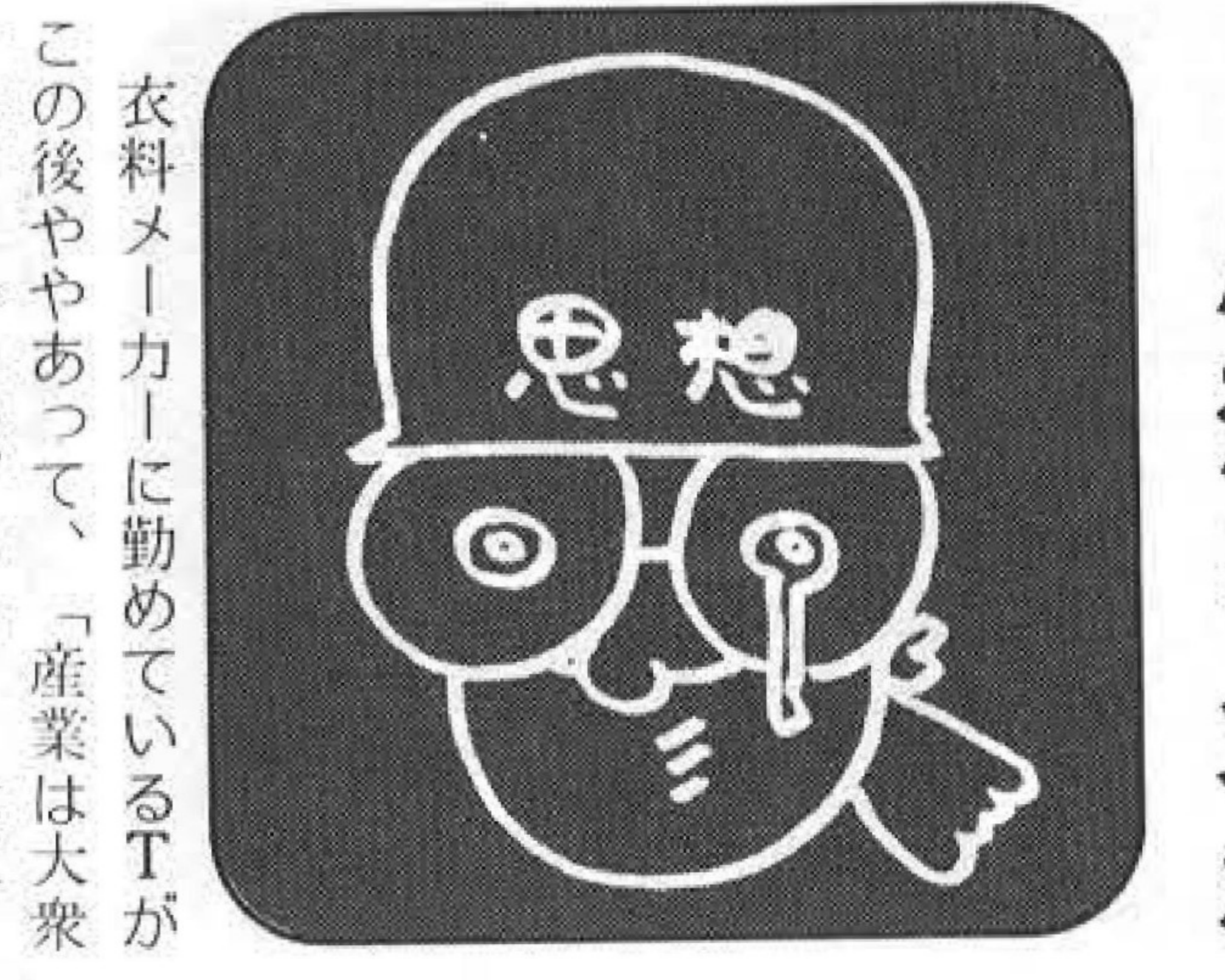

思想を欠かせない環境

思想を欠かせない環境

思想を欠かせない環境

思想を欠かせない環境

思想を欠かせない環境

思想を欠かせない環境

思想を欠かせない環境

思想を欠かせない環境

## バリー社製品の パーツならMAXへ

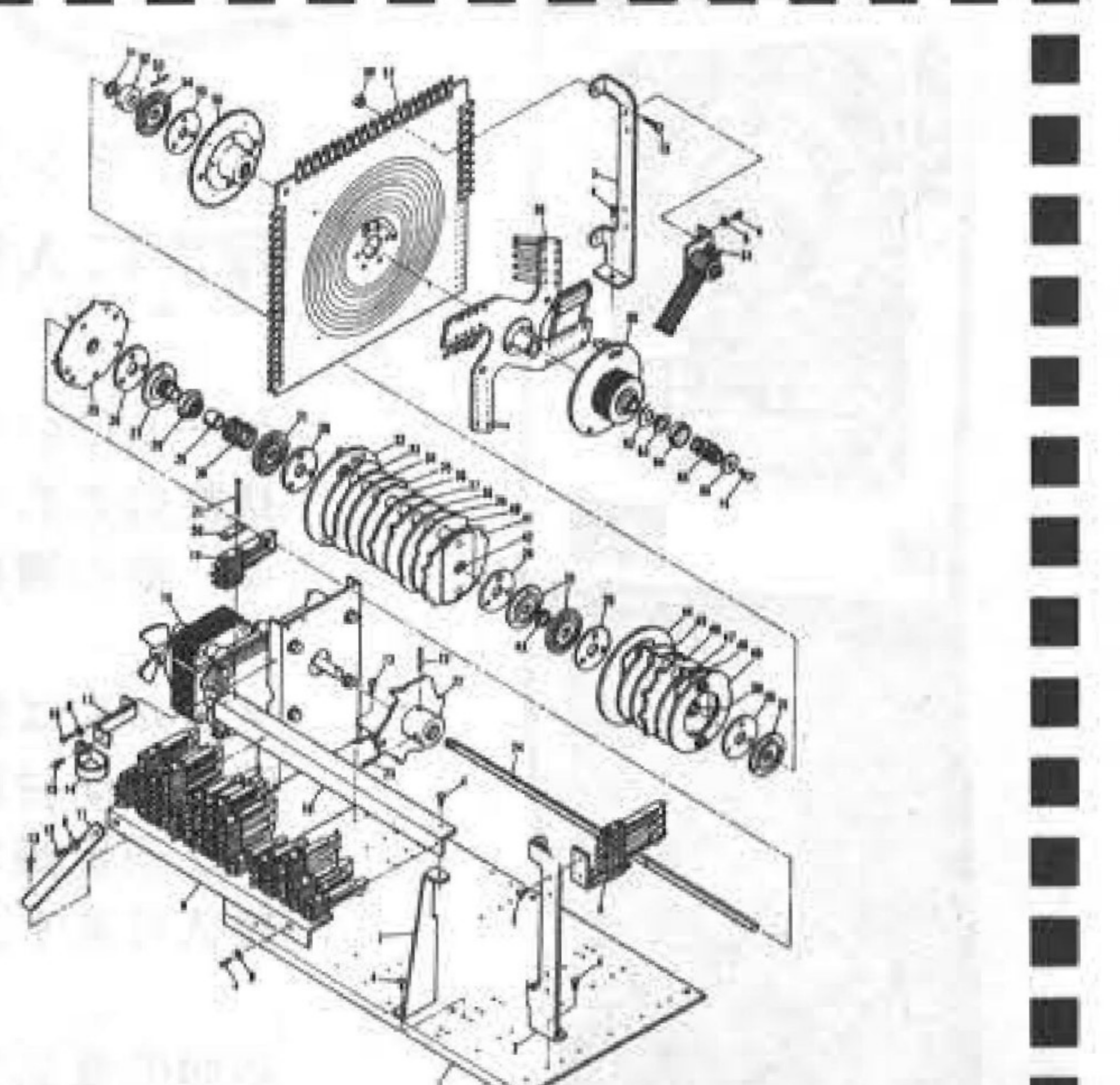
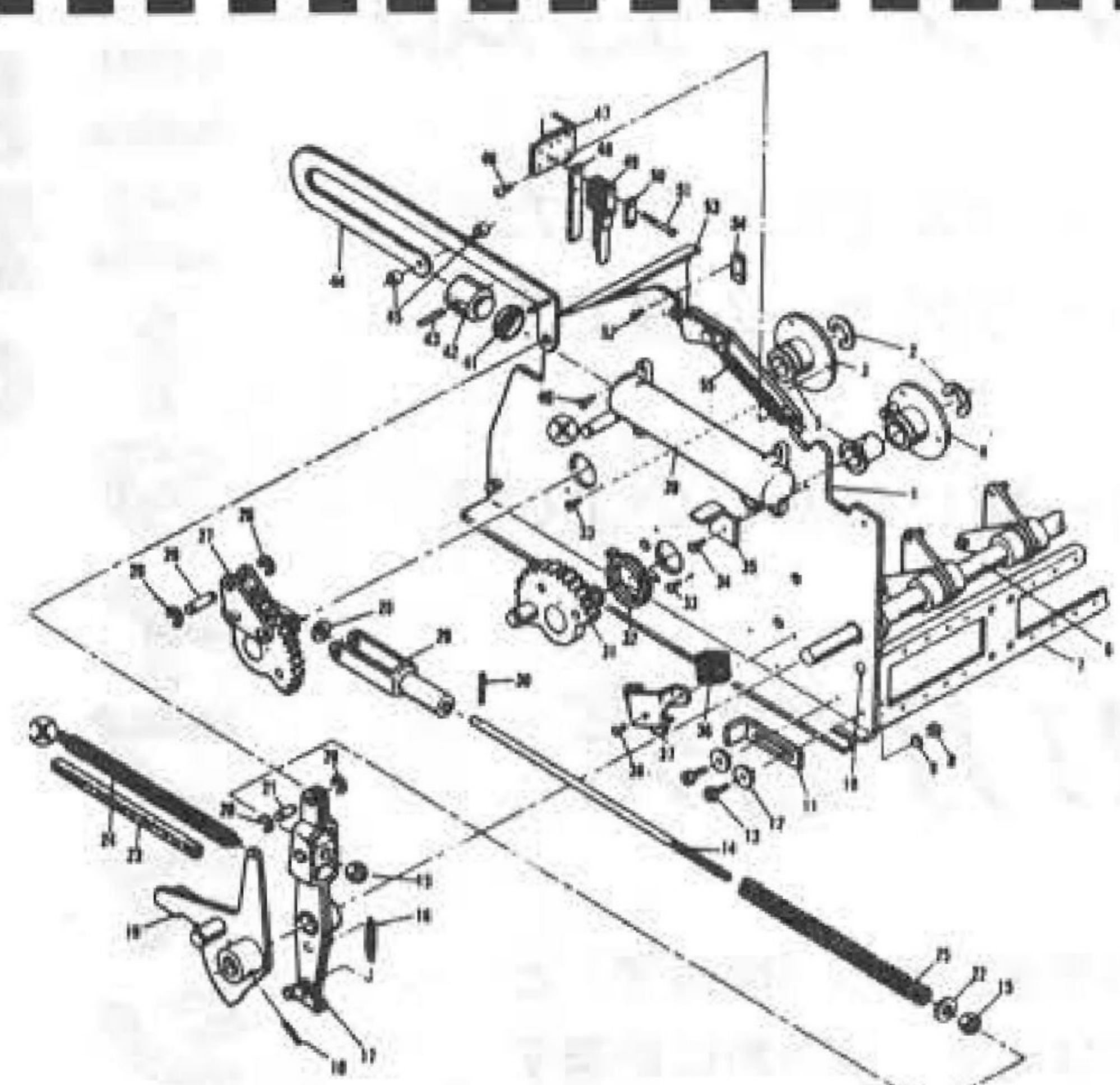

本社カウンター販売システムもご利用ください。

当社は日本で唯一のバリー純製パーツの指定販売会社です。スロット・ビンゴ・フリッパーの販売も行っております。ご利用ください

Bally Parts Shop マックス・ブラザーズ 〒544 大阪市生野区巽北2丁目5番31号 TEL. 06(752)4775(代) ★パーツカタログ・プライスリスト等は当社までご請求下さい









いる風には私には見えた。否、結果的には中庸なとりなしに、このTの発言はなつた。

私には、Kの言う「産業とは本来社会にとって有益なものであらねばならぬ」という自覚は、おそらくそれまでなかつたように思う。少なくとも自分の毎日の仕事を、社会とどう対応させるか、などという思考は多くの場合なかなかにきかない。こうした事柄は、業界のトップとか、協会とかというところ

ろてやるものだけにしか考えない。またTの言うように、一生をかけて磨きあげて創り出す、という欲びを、自分の仕事に期待したり、そういう考え方で仕事をすると習慣もなかつたことに気がついた。私自身が、自分の仕事に対する考え方が、いささか安易ではなかつたか、という指摘をされたように思えた。少なくとも、私は、私の仲間たちと比較して、自分の考え方の

いなものが、いかげんな風に思えた。自分の仕事に対して、真剣になつて考えたことが、おそらくなかつたのではなからうかとさえ思えた。たまたま他に適当な職がなかつたからという動機にせよ、こうした考え方の浅さは、私自身ひどく恥かしいと感じていたに相違ない。

その時私が痛感したのは、仲間が働いている他の産業界は、各個人に對し、きつとこうした思想を

もたないではつとまらないような環境を、ワクを与えているのに違くない、そうした教育をしているに違いないということだつた。そうした事情が、きつと彼らをあれ程までに自信にみちた、誇りに溢れた考え方、生活ぶりをするものができる根拠となつたに相違ない。

私には、そう思えた。

【この項了。以下つづく】

去る九月十七日午後二時から約二時間半にわたって、東京銀座の本州ビル五階会議室において、第二百九十七回LMC経営講座が催された。

講師は真鍋勝紀氏(株)シグマ社長、全日本遊園協会理事、日本娯楽機械オペレーター協同組合専務理事)で、「成熟社会のレジャー空間、ゲームファンタジア」と題するメダルゲーム場を主な内容とする講演。

LMC(レジャー・マーケット・インテグレーション)は、レジャー関係の経営講座を、会員、非会員を問わず広く継続して実施してきている。

これまで、ゲームマシンの一部が紹介されたことはあるが、レジャー関係の一分野として取り上げられたのはこれが初めて。レジャーの分野に占める娯楽の割合が、ここ数年飛躍的に伸びたことを物語っている。

また、真鍋氏が講師に選ばれたのは、業界の飛躍に大きな役割りを果たしたメダルゲームの考案者であり、ゲームファンタジア、ピングインのチェーン展開を強力に推進していること。また、メダルゲームの考案もその後の発展も、すべて過去の歴史と、未来の展望を踏まえた独自の理論によって行なわれていること。さらにゲームマシンのオペレーションというかつてはつかみどころのない未発達な段階にあった業種に、近代的な経営を導入した点にあったと考えられる。

また、同社の接客サービス、宣伝、従業員教育等は、業界でも定評があり、常に注目されている。

今後の方向についても同様で、どのような変貌を遂げていくかに、関心が集まっている。そのような点からも、まさに講師として適任であると考えられたわけだ。

当日、氏は次のような項目に分け、図表、スライドを駆使して、講演を行なった。

- 一、機械ゲームとは何か
- ①成熟社会
- ②正の時間と負の時間

## ゲーム場論を語る

### 真鍋氏(シグマ社長) LMC経営講座にて

(冒頭部分のみ重複掲載)

- 二、機械ゲーム出現の必然性
- ①スロットマシンの誕生
- ②ギャンブルからアミューズメントマシンへ
- ③メダルゲームの発生
- ④メーカー、ディラー、オペレーターの規模

- 三、レジャー産業の問題点と機械ゲーム業界の問題点
- ①多店舗展開の挫折
- ②標準化、指数化、システム化

- 四、都市型レジャーのニューファ

これらの内容をすべて紹介するのは、余裕はないが、特に印象に残ったのは、項目一、二で、西欧と日本の社会の発達過程から、レジャー時間の増大、これを持つ層の増加を論じ、その中で、機械ゲームの出現の必然性を明らかにしたこと。機械ゲームの歴史と構成を、スロットマシン、ピンゴを例にあげ、スライドを使用して、誕生から発展を明示し、メダルゲームの発生に至るきっかけ、過程を明確にしたこと等である。氏がメダルゲームを考案した理由が、これによつ

て十分理解でき、しかも、それが単なる思いつきや偶然の産物ではないことが納得できた。そして、未来への示唆も、すでに十分感じられるものであった。

また、この二つのゲームマシンの発展が明らかにされたのは、少なくとも日本では初めてのことで、いえる。この部分だけでも価値ある一冊の本ができるという感想もあつた。

項目三、四では、現在のレジャー産業、機械ゲームの問題点と、あるべき姿について論じられた。確かに日本もレジャー時代に入り、多様なレジャーが楽しまれているが、そこでより望ましい形、望ましい業界のあり方が求められるわけである。

そのような状況から、同社はいかなる方向を取り、いかなる戦略をもって未来を築いていくか、項目五で語られた。現行のメダルゲーム場から都市の中の完全に管理されたひとつの場、ひとつのレジャー空間への成長が、具体的な指標として語られたわけである。

メダルゲーム、機械ゲームにたずさわる人ばかりではなく、レジャーにかかわる人、人間社会を真剣に考え、見抜いていかなければならない人にとつて、非常に有益で貴重な講演であつた。

なお、この内容はレポートにまとめられ、LMC会員、受講者に配布される。事務局の方のお話では、レポートに対する反応は、非常に大きなものになるだろうとのことである。

(N)

古き良きマシンを見直そう

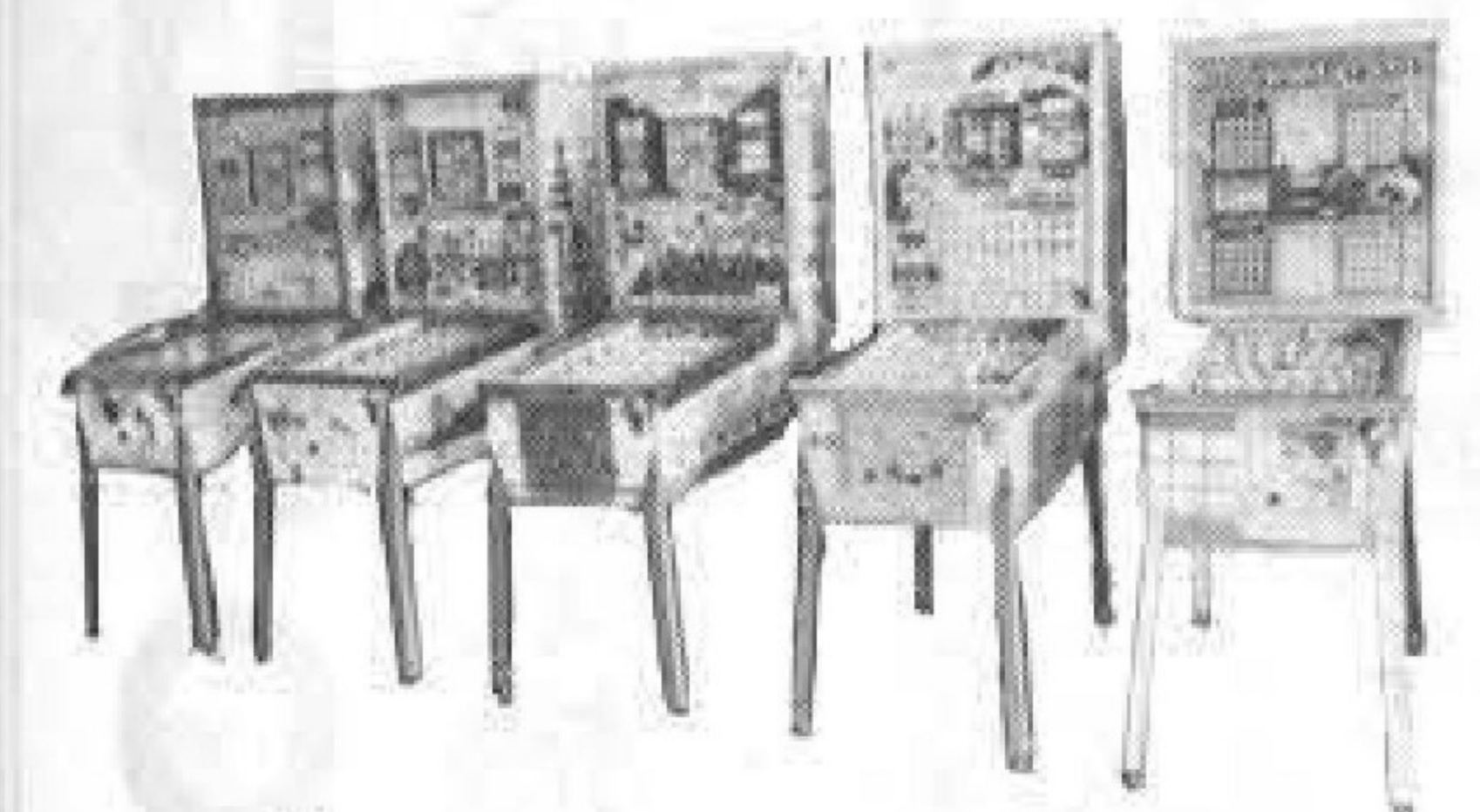

バリー社  
ビンゴ

感謝セール



セガ社  
スロット

## EVARAGE-5 FIVE

イーヴィーアール

新機種登場

5人用



＝ 任天堂代理店 ＝

バリー社スロット  
およびビンゴマシ  
ンの全製品ご用達

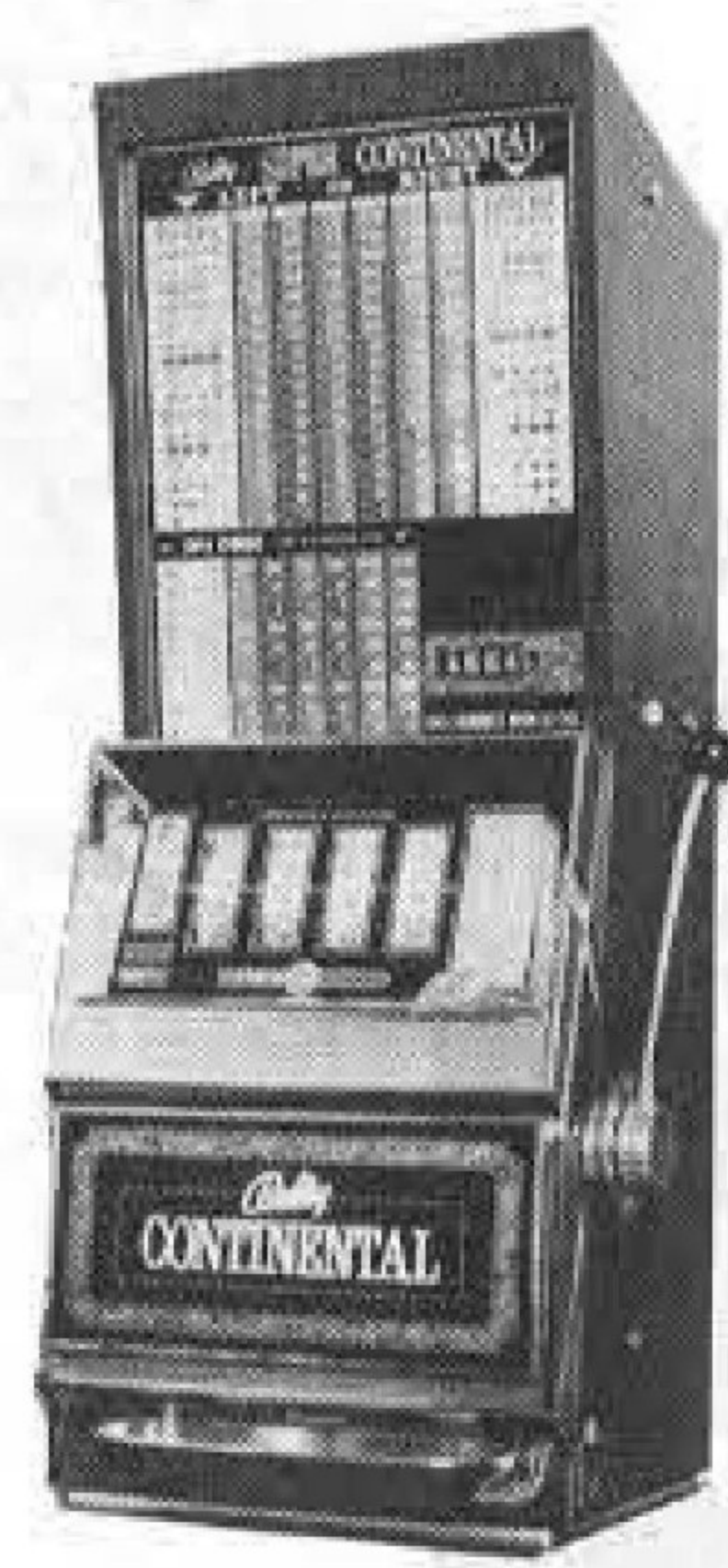

SUPER CONTINENTAL

スーパーコンチネンタル

## SUPER HIGH POINT



スーパー・ハイポイント



BLACK EMPEROR

ブラック・エンペラー

Bally SLOTMACHINES, BINGO GAMES  
パーツカタログ無料配布いたします

株式会社 日本商事

大阪市城東区永田2-5-9  
TEL. (06) 962-7721(代)





アドベンチャー

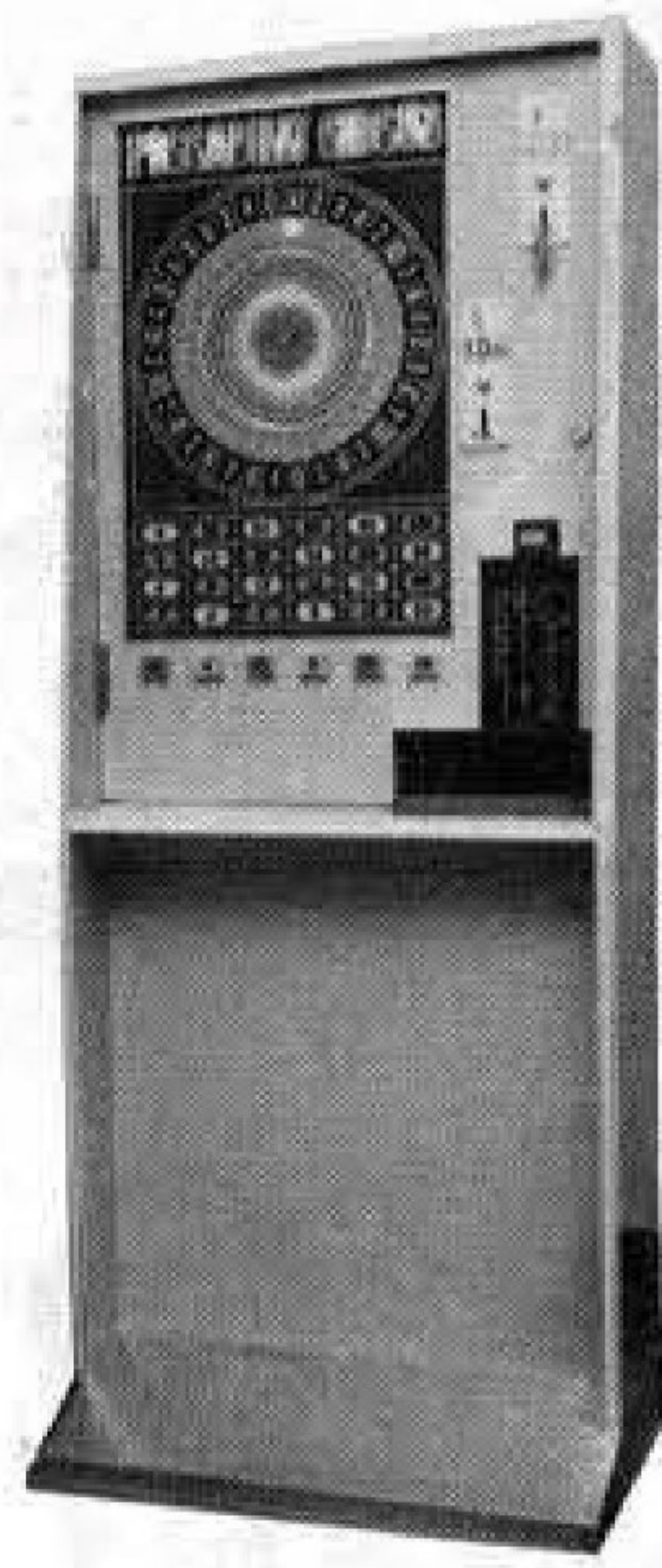

ピカテリィサーカス



トレジャーハンツ

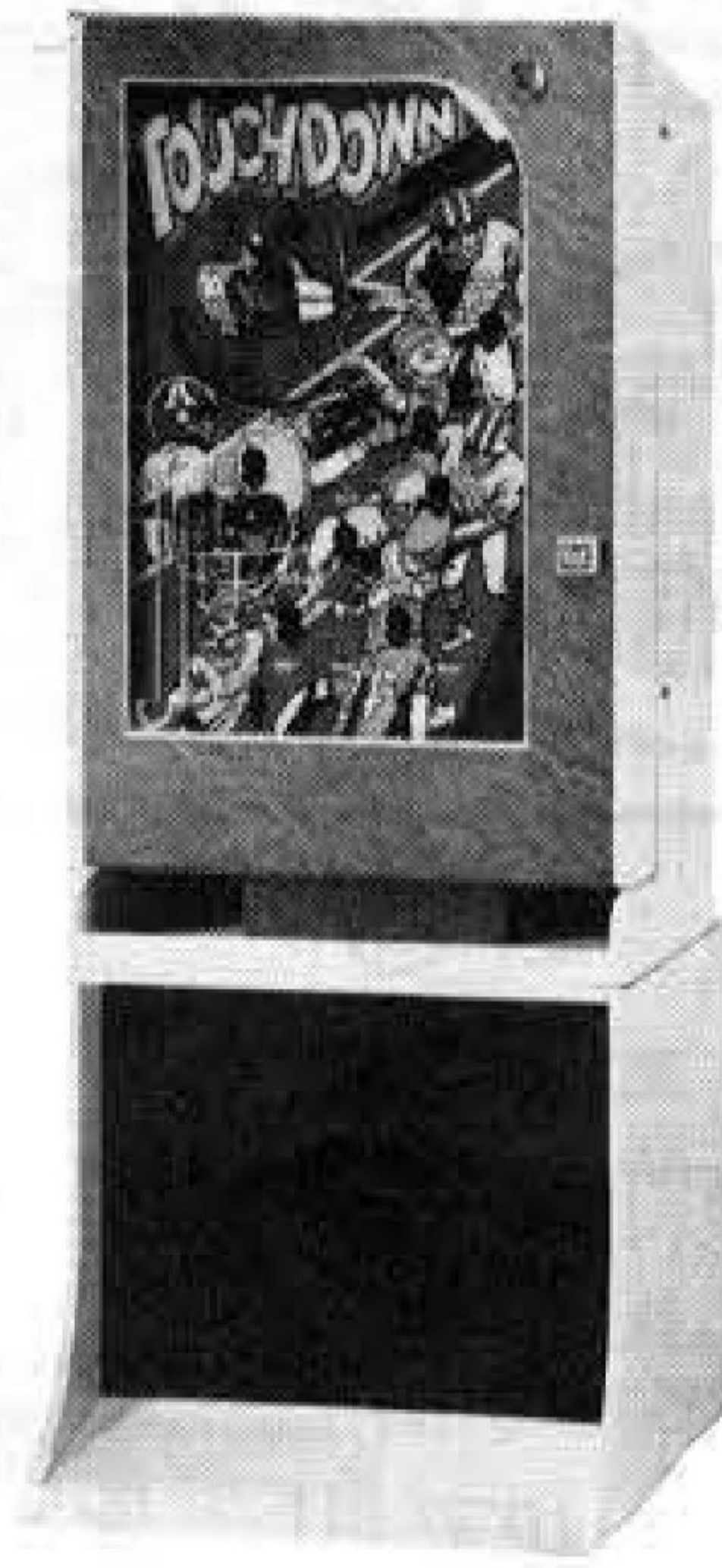

タッチダウン

誠意、豊富な品揃え

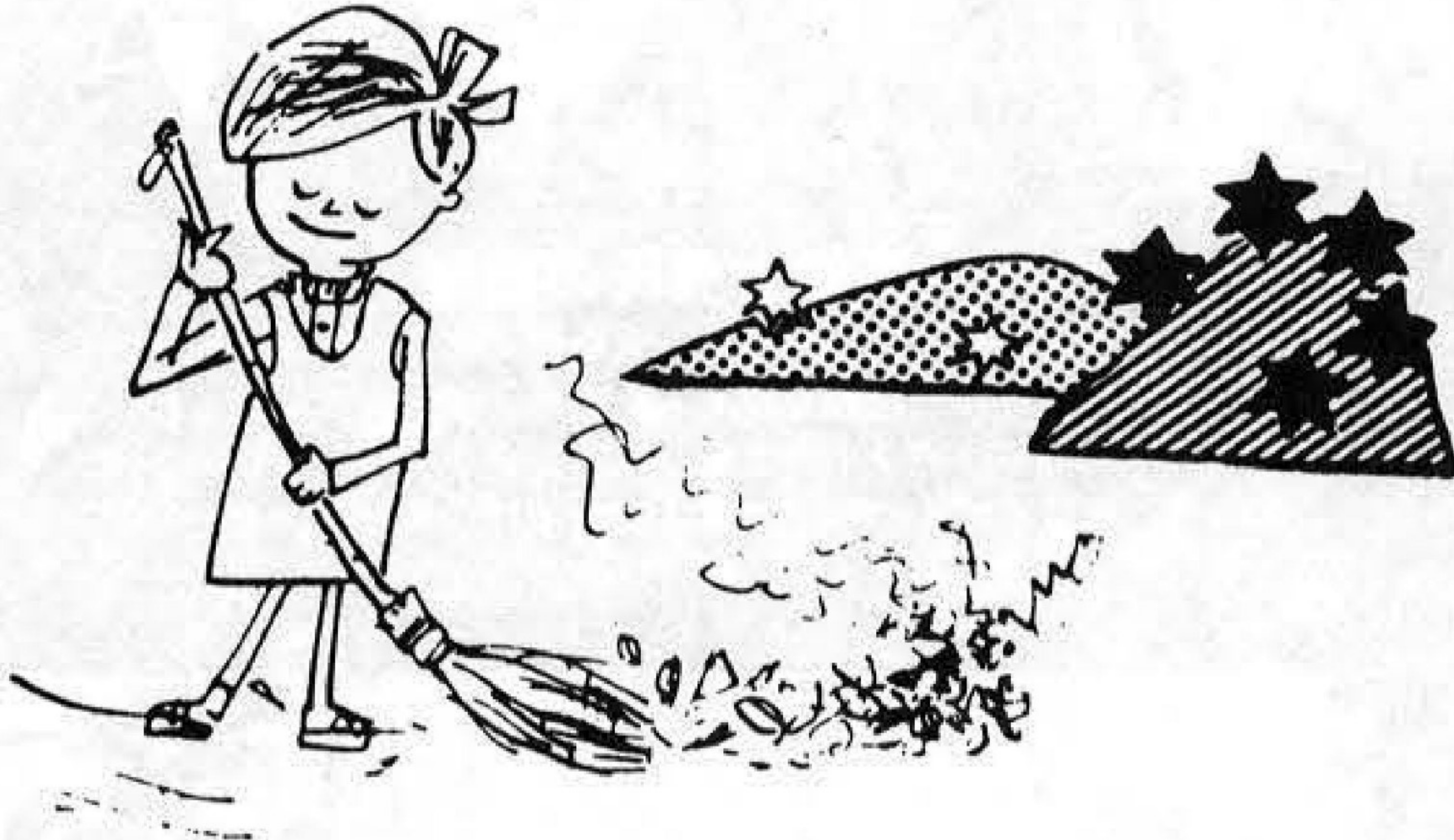

ニューコインゲーム

株式会社 信越ユニバーサル

栃木県下都賀郡野木町友沼5945-50

☎ (02805) 5-2681

- 株式会社 カワクス 東大阪市福田 1 4 1 4 ☎ 06(745)2784
- 株式会社 総商 豊田市枡塚西町北小畔67-1 ☎ 0565(21)3921
- (株)ユニバーサルプレイランド 栃木県小山市八幡町2-1-7 ☎ 0285(24)4086
- 株式会社 ガルフ 新潟県上越市大字藤巻865-1 ☎ 0255(24)4031
- (株)ユニエンタープライズ 仙台市若林 1-10-12 ☎ 0222(86)9611

●代理店募集(全国各地)

新製品 オーケストラ

JSシリーズ曲目リスト(80曲)

記号	1チャンネル	2チャンネル	3チャンネル	4チャンネル
JS2001	酒は涙か溜息か	湖畔の宿	王 将	妻 恋 道 中
JS2002	赤城の子守唄	悲しい酒	柔	アンコ橋は恋の花
JS2003	無法松の一生	リンゴ追分	夜	空 知りたくないの
JS2004	湯の町エレジー	目無し千鳥	おんなの宿	明治一代女
JS2005	再会	俺は淋しいんだ	カスマブゲ	黒の舟唄
JS2006	君恋し	誰よりも君を愛す	有楽町で逢いましょう	ベッドで煙草を吸わないで
JS2007	東京ナイトクラブ		いつでも夢を	おまえに
JS2008	潮来			酒好きだった
JS2009	世多			ア瀬ブルース
JS2010	敵			と 電
				勝 負
				い つ

JATRE 1300 登場

カラオケならジャトレ

決定版 録音がかセット式に

●コインセレクター、コインボックス(クレジットメーター付)がメインアンプに一体となりました。

業界随一を自負 (ステレオ伴奏テープ)

ジャトレ・ミュージックパック

- 素人でも歌えるキーに編曲(当社特製)
- 平均10~22人のフルバンド演奏はプロも大満足
- コロムビア、ビクター、アポロン、ユピテル等超一流メーカーが当社のために責任制作

JYシリーズ200曲

(歌謡曲、ナツメロ、フォーク、軍歌)

JSシリーズ80曲

(当社自慢のシリーズ 湯の町エレジー、有楽町で逢いましょう...レコード各社専属楽曲をガッチリカバー)

標準セット価格

Aタイプ(280曲) ¥450,000.-

Bタイプ(200曲) ¥396,000.-



JSシリーズ用(別注文)



歌集(3色刷り、ラミネートコート豪華装丁)

ミュージックパック JYシリーズ200曲

JSシリーズ用80曲 (別注文)

ブランクテープ(カセット)1本

高性能エコーマイク

ステレオスピーカー



〒102 東京都千代田区平河町1-4-3 平河町伏見ビル ☎ 03 (230) 0671(代表)



# 高岡ステーションビル ドリームランド

富山県高岡市

人口17万の高岡市。観光地ではないが、日本三大仏の一つが市内にあり、富山湾から能登半島まで一望できる二上山ありの、ちょっとした穴場。海の幸・山の幸にも恵まれ、震災も少ない、かなり豊かな町である。高岡駅のステーションビル3階にゲーム場と事務所を持つ、北陸一の老舗がここにある。

オペレーター

日高商会

TEL. (0766)  
24-3555

ゲーム場紳士録

第5回



福山大和百貨店のシミュレーション冒険列車



### 高畑吉秀氏の略歴

大正13年1月生。富山県出身。立命館大卒。特攻隊志願兵としてシンガポールで終戦を迎える。戦後、繊維業界に入るが、昭和36年～39年、戦争中の爆風が原因で完全失明。5回の手術の結果、右目だけやや視力回復。39年6月、新製品開発センター日高商会創業。44年6月、㈱日高商会設立。

本社にて



(高岡ステーションビル内ドリームランド)



十年前、たった一台のゲーム機で仕事を始め、現在北陸から北海道まで大活躍、今や業界トップクラスの正統派オペレーターの日高商会(本社、高岡市下関町六一、高岡ステーションビル三階、☎〇七六六二四一三五五五)。その目まぐるしい発展ぶりには驚かされるが、それが並々ならぬ努力の成果であることは、同社の信用力、実績が物語っている。

同社自慢のロケーション「富山大和百貨店」屋上には、水を噴きあげる本物そっくりの像、キリンなどの動物や、滝の流れるジャンブル冒険列車が走り、ディスプレイランドさながらのすばらしさである。屋上遊園地としては最高のものである。「目先の収益だけを考えず、本当に楽しいもの喜ばれるものを」と、社長の高畑氏は語る。

北海道、帯広のイトーヨーカ堂の各ゲーム場はじめ、現在二十八のロケーションを運営、そのすべてが完全なアーケードゲーム場。家族いっしょに遊べる、選り抜かれたゲーム機だけが設置されている。なお今後はコンピュータ導入により、さらに立派な管理を進める。天候の変わりやすい北陸にあつて、いつでも安心して遊べる北陸一の大規模な遊園地を作るのが夢だという同氏は、「これが私の天職だ」と、あつさり言つてのけられた。が、それは、一度も死に直面し乗り越えたバイタリティと自信、そして信頼できるスタッフの影の力にガッチリと支えられての言葉である。

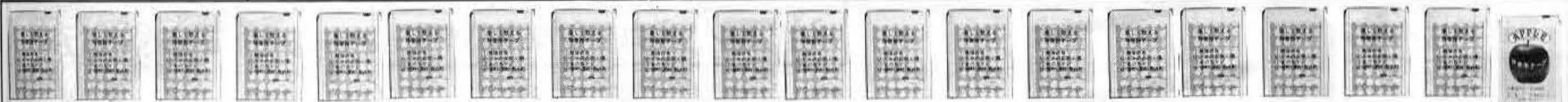

## カラオケのことなら

### なんでもご相談下さい

テープですか? 機械ですか?

当社は一流メーカーと提携して、テープでも機械でもいい品物を安く売る精神でお世話いたします。

お値段はご相談下さい。

カラオケテープ・マシンの専業商社

株式会社 **BGM大阪**

大阪市淀川区宮原2-14-1 吉田ビル3F  
〒532 TEL.(06)393-9001(代)

株式会社BGM販売  
TEL.(093)511-5898(代)

AP  
RT

高級デッキ

ファイアーカーニバル(40W)  
(エコーチェンバー付)



CTA

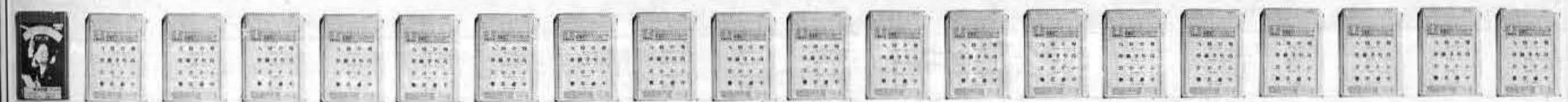



# ピカデリーに継ぐ新製品!!

## ◎特 徴

1. 10円硬貨又はメダル1枚で1ゲーム(コインシュート2個付)
2. ターゲットの選定と投入数で頭脳的なプレー(人気持続)
3. マシン心臓部はトラブルが少なく取替簡単なIC基盤
4. 軽快な電子音付、10円20円切替装置付
5. ペイアウト(当り払い出し)はコントロールボリューム(0~10)でワンタッチ調整可
6. メダルペイアウトの他に記念メダルペイアウト

## ◎仕 様(共通仕様)

全高 1.450mm  
 全幅 580mm  
 奥行 300mm  
 重量 45kg  
 使用電力 75W

- ▽91- 8953
- ▽91- 9774
- ▽91-11085
- ▽91-11723
- ▽91-14129



※ボーナスゲームに!!

記念メダルが  
ペイアウトされま  
す。



**レジャック株式会社**  
 DEVELOPER OF AMUSEMENT  
 WHOLESALE OF MACHINERY FOR AMUSEMENT

本社/大阪市淀川区西中島5丁目11番10号(新大阪丸善ビル9F)

TEL. (06) 305-1331 (代表)

〒532



# コミカルな動きのボール・パーク 爆発的に人気独占

## キャプテン・ファンタスティックもいよいよ発売

### タイトー

最高におもしろい野球ゲームが登場して話題をさらっている。タイトー(本社)東京都千代田区平河町二一五三三、二六四一八六一、M・コガン社長)の新製品「ボール・パーク」が、従来のTVゲームのパター

これは二人用のゲーム機で、コインを投入しプレイを開始する。守備側は、ピッチャーレバーの方向を変えることにより、変化球が投げられるが、フォアボールを二回連続で出すと、ヒットを打たれるまでボールコントロールがでなくなる。ま

た中央のツマミを回して外野手を動かし補球するほか、エラー、ダブルプレー、フォアボール、三振などがある。攻撃側は、バッターボックスを押してボールを打ち、プレイフィールドに表示してあるゾーンに打ち込むと、打者はその塁

まで進む。実際の野球とほとんど同じルールや、豊富なゲーム内容の魅力もさることながら、TV画面にあらわれたプレイヤーのコミカルな動きは傑作中の傑作。チェンジで全員がベンチに走る姿は、爆笑をさそう。ぜひ一台は欲しい機械である。一プレイ(一イニング)が百円で、定価七十七万円。

また発売が待たれていた、米国バリー社の四人用フリッパー「キャプテン・ファンタスティック」も発売されることになった。

映画「トミー」に出演した、ロック界のスーパースター、エルトン・ジョンをテーマにしているこの機械は、バック・グラスが今までにないミラ



ボール・パーク



キャプテン・ファンタスティック



ベスト・ドライブ

形式で、たいへんあざやかにイラストが映え、その華やかさは、ゲーム場の雰囲気作りにも一役買いそう。一プレイ五十円で、定価六十七万円。

## 大人から子供まで遊べる

## ベストドライブ

こまや

変わらぬ人気のドライブゲームに、(有)こまや製作所(本社)神戸市東灘区魚崎西町四丁目二一三五、〇七八八八一、あうゲーム機で、幼児から大人まで充分に楽しめる。

# 実写で野球EVR

## 強烈な「スカイ・ホーク」の迫力



任天堂レジャー

人気を博しているEVRに、新製品「EVRベイスボール」、「EVRレスリースー5」そして大型スクリーンを使った「

スカイ・ホーク」など、任天堂レジャーシステム(本社)東京都千代田区神田須田町一二十二、二五四一六四七、山

内博社長)から次々と新製品が発売された。「EVRベイスボール」は、EVRシステムをさらに高度化した新システムで、二台のEVRプレイヤーとEVRテープを特殊使用し、二十六型カラーテレビの十人用。

外人選手による実戦さながらのプレーが展開し、バッターが打席に入り、ピッチャーが投球するまでに打席結果、アウト、ヒット、ホームランなどを予想し投票する。打席結果が的中するとメダルが払い戻され、ディスプレイそれぞれに取り付けられたダイヤモンドにランナーが表示される。打席結果が的中するごとにランナーは進み、スリーアウトになるまでの得点数によって、さらにメダルの払い戻しがある。また満塁の時、ホーム

ランを的中させると配当は二倍、スリーアウト内にはヒット、二塁打、三塁打、ホームランをすべて的中させるとサイクルヒットで、メダル十枚が払い出されるなどのボーナスが、どれも使用できる。



スカイ・ホーク

配当があり、二種類の楽しみ方ができる点が斬新。

投票は一種類八枚まで可能で、予備投入は九十枚まで。十人用が六万円、十二月発売予定。

「EVRレスリースー5」は、今までのものを五人戦闘機がけて機関砲を撃ちまくる、撃墜すれば

十二月発売予定で、定価三百十万円。期待できるガンゲームの「スカイ・ホーク」は、大型スクリーンと十六ミリムービープロジェクトを使用。急降下で突入してくる戦闘機がけて機関砲を撃ちまくる、撃墜すれば

レシーングサーキットのコースをはずさないようにドライブし、得点を競う遊び方で、一ゲームにコースを三周。コースの途中のポイントを通るごとに得点が一点加算され、五十点以上の得点でレーシングカーのプレートが景品として出る。

一ゲーム三十円から五十円(調節可能)で、定価三十九万円。

## 話題のマシン

# バーリーサービス株式会社

東京事務所 大阪市南区南船場23-1 TEL (06) 213-5255(代)  
大阪事務所 東京都港区東麻布1-27 TEL (03) 582-0857(代)



## BULL MARKET

ブル・マーケット



## SUPER WALLSTREET

スーパー・ウォールストリート



## MYSTIC GATE

ミスティック・ゲート



## CAPT. FANTASTIC

キャプテン・ファンタスティック







ペガサスシリーズ第一弾!!

いま人気沸騰の最新鋭機!!

ボーナスライン新設

ネクストゲーム はずれ無し

最高配当600枚

ホワイトペガサス特徴

- NEXT-GAME—3ゾーン方式で①・②・③コーナーを任意に選択出来、はずれなしの独特のゲームを追加しました。
- NEXT-GAMEの上部にBONUS-LINEを追加し、ゲーム性を一層面白くしました。
- JP—150(シングル)、300(ダブル)
- スペシャルJP—300(シングル)、600(ダブル)
- BONUS—300(シングル)、600(ダブル)

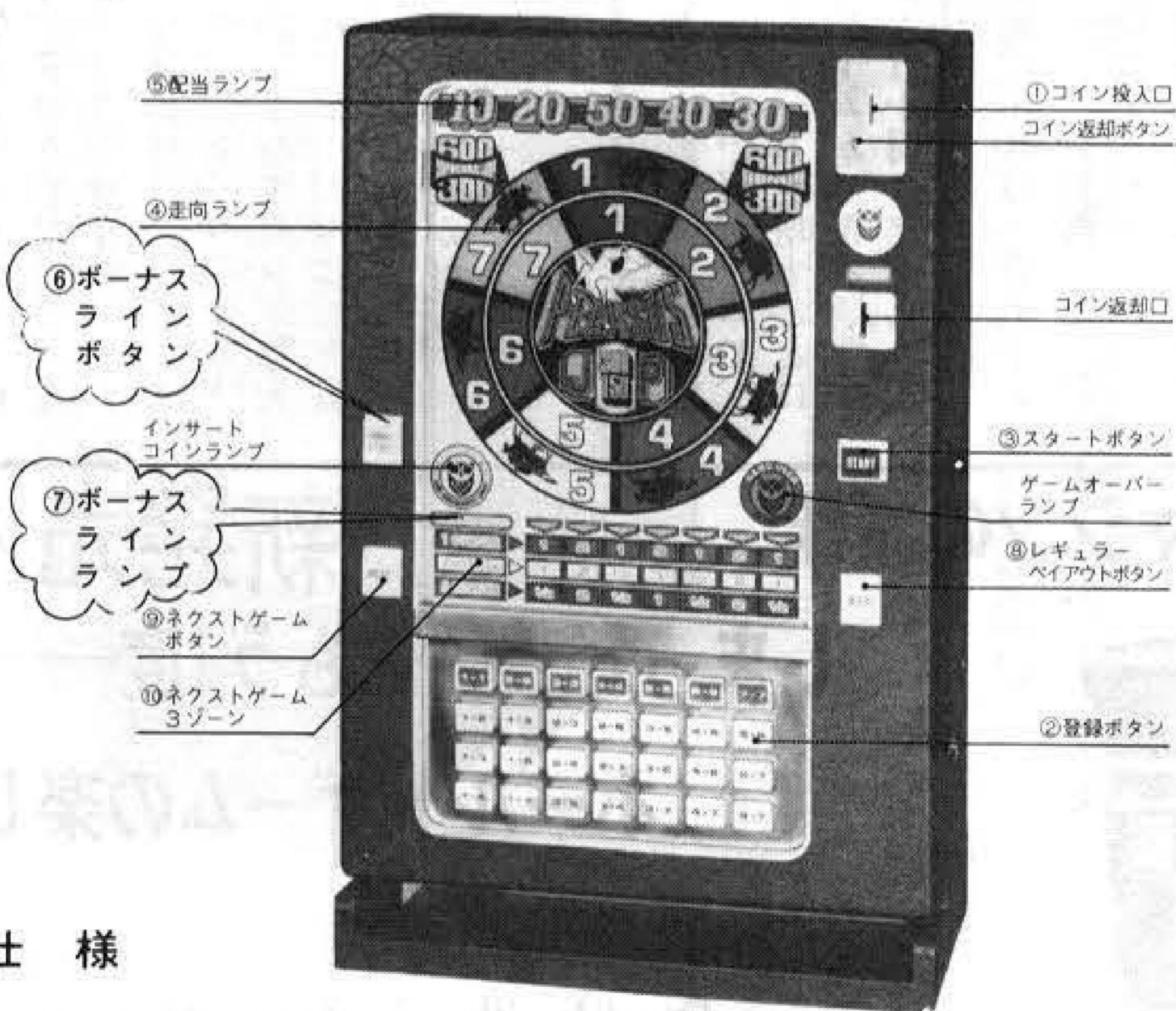

★仕様

- ゲームマシン：寸法 H 850%×W 550%×D 245%
- 付加装置：ゲーム時間VR、BONUS-LINE ランプ走向VR、NEXT-GAME 配当VR、3ゾーンランプ縦の速度VR、音量VR、的中率のVR
- 通産省91-13527号型式認可済 ●物品税20%課税済
- この機種は、金品提供・交換等、賭博行為に使用すれば処罰されます。メダルゲーム場は運営基準を厳守して下さい。

お求めは

日本ベンディング販売

大阪府池田市八王寺1丁目1-21

TEL(0727) 52-1980  
53-2240

四国営業所

(株)松山バーリーサービス 松山市平井町甲2450

TEL (0899) 76-1388



日本物産株式会社

絶賛発売中

ますます高まる人気

FOX PART II

GOLDEN GATE



フォックス・パートII



ゴールデン・ゲイト

明るくなって親しみやすいパネル  
最低配当15枚(配当15・20・25・40・60)  
ネクストは3ゾーンで最高4倍!!

華麗な競艇で5枠25点張り  
最低配当15枚(配当15・20・30・40・70)  
3倍の興奮で450枚!!



# 編隊飛行で高度の空中戦

## CPUフリッパーもついに発売

セガ社

編隊飛行による空中戦をゲーム化した、(株)セガ・エンタープライゼス(本社)東京都大田区羽田一三二七、D・ローゼン社長)の新製品「セガ・スコードロン」。

敵の前方にあわせ、一機だけで迎え撃つか、二機、あるいは三機の編隊で対戦するが、自由に選択できるという、まったく新しい内容を盛り込んでいる。また、戦闘機が雲の中に入ると、操縦がきかなくなったり、編隊飛行時の操縦がむずかしくなったりと、かなりの高度の技術を要するだけに、おもしろさも盛りだくさん。

撃ち落とされずに残った戦闘機の数で、スコアが表示されるが、タイマーランプが消えるか、どちらでも充分に楽しめる。

ゲーム時間は四十五秒から八十秒(調整可能)で、一ゲーム百円。定価六十四万円。

また同社自慢のマイクロプロセッサ・フリッパーの第二弾「セガ・テン



セガ・スコードロン

# 映像とメカの利用で

## リアルな大列車襲撃

関西精機製作所

(株)関西精機製作所(本社)京都市右京区西京極豆田町三、〇七五三三(三社長)から、中型光線銃射的場「大列車襲撃」が発売され、注目を浴びている。

襲いかかる無法者の群を、ばく進する列車の中から撃退する、迫力ある射的場型のガンゲームで、近景と遠景は映像、その間を走る馬の群と馬車にメカを使用し、両方を巧みに利用することによって、たいへんリアルな動きを出している。

画面はアメリカ西部の荒涼たる風景で、特殊連続撮影フィルムを使い、

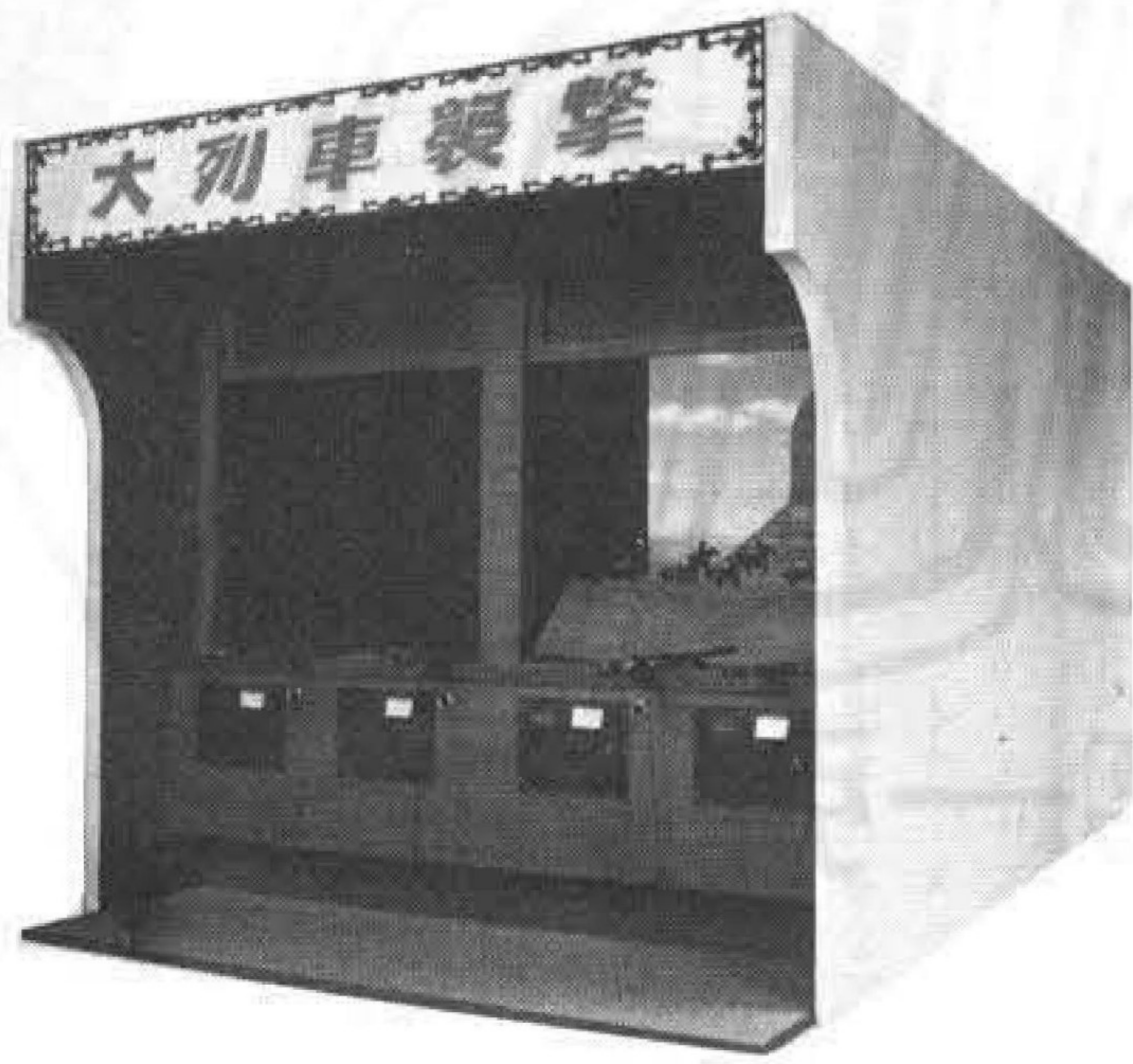

大列車襲撃

遠景はゆっくり、近景は速く映写され臨場感を高めている。

一ゲーム百円で二十発撃て、命中すると馬上の人物は落馬、馬車は火を吹く。銃の発射音や命中音、馬のひずめの音、列

車の進行音、汽笛などの効果音がステレオ音響で流れる。

また組立式なので、小型で移動や組立が簡単にできる。四人用で定価三百六十万円。



アメリカンフットボール

アドバンテージ

# 期待される 国産ICフリッパー

三共

(株)三共(本社)東京都文京区後楽二四一五、〇八一―九五二八、伊東芳雄社長)から、一人用フリッパー「アメリカン・フットボール」と「アドバンテージ」が発売されている。

両機とも国産IC使用のフリッパーとして注目され、ユニークなデジタル得点表示と電子音を使用。カラフルなイラストは人目を引きそう。

第一作目の「アメリカン・フットボール」は、ボールがプレイフィールド上部の通路を通るか、中央の四百ポイントに当るごとに、中央のラックキーコーナリーのナンバー(①から④)が点灯し、点滅ランプがついている間に、ボールが八百ポイントを通過すると八千

またスペシャルランプの点灯時に、スペシャルゲートをボールが通過すると再ゲームできる。一プレイ五十円、定価四十二万円。



セガ・テンペテーション

「プロセッサ」が、いよいよ発売された。

第一作目の「ロデオ」は、同社の直営ロケーション用だったので、発売するのは初めてであるが、前作同様に、電子工学技術の最先端を行くマイク

ロプロセッサを採用することにより、トラブルの発生が大幅に減少し、保守、管理が容易になった点は見逃がせない。

全体のサイズはそのままで、プレイフィールドが約二十パーセント拡大され、ゲーム内容も充実し、そのユニークな電子音響もなかなか好評。一ゲーム五十円で定価五十四万円。

点加算される。三万点で再ゲームで、さらに一万点増すごとに再ゲームができる。一プレイ五十円で定価三十八万円。

第二作目の「アドバンテージ」の特徴として、九個のアドバンテージランプがあり、ボールがプレイフィールドのアップスイッチを押すか、得点が九百点から千点になる時、順々に点灯し、点灯している時は得点しやす

# ブラックエンペラー



- 機械仕様
  - 高さ—835mm
  - 横幅—535mm
  - 奥行—370mm
  - 重量—35kg
- メダル
  - 当社オリジナルメダルをご使用ください。(米価25セントメダル)使用

# 遂に出た デジタルマシンの傑作



# 新発売!!

しまった!いやもう1度——  
ホールドゲームの楽しさ

## Double illumination game

連勝ゲームにはずれたアタッカーに、もう一度チャンスが与えられるダブルな楽しみがゲームの醍醐味を倍増。ゲームマシンでは初めてのデジタル表示でユーザー本位の親しまれ易い設計など、ホールドゲームのもつ最高の魅力を内蔵した期画的なニューマシン

# 大和物産株式会社

中部センター 名古屋市北区辻本通1-10 シンワビル ☎(052)941-1728

〒564 大阪府吹田市垂水町3-29-3  
チサン第5ビル TEL (06)385-1815(代)



# 幸運の扉を開く

# 総合商社ツムラ

## EVR RACE 5

イーヴィーアール・レース

### 5人用

新しくミニマスタイプができました  
スペース、価格もお手頃  
新たに障害レースも!!



SIZE  
2,250×1,140  
×1,650mm

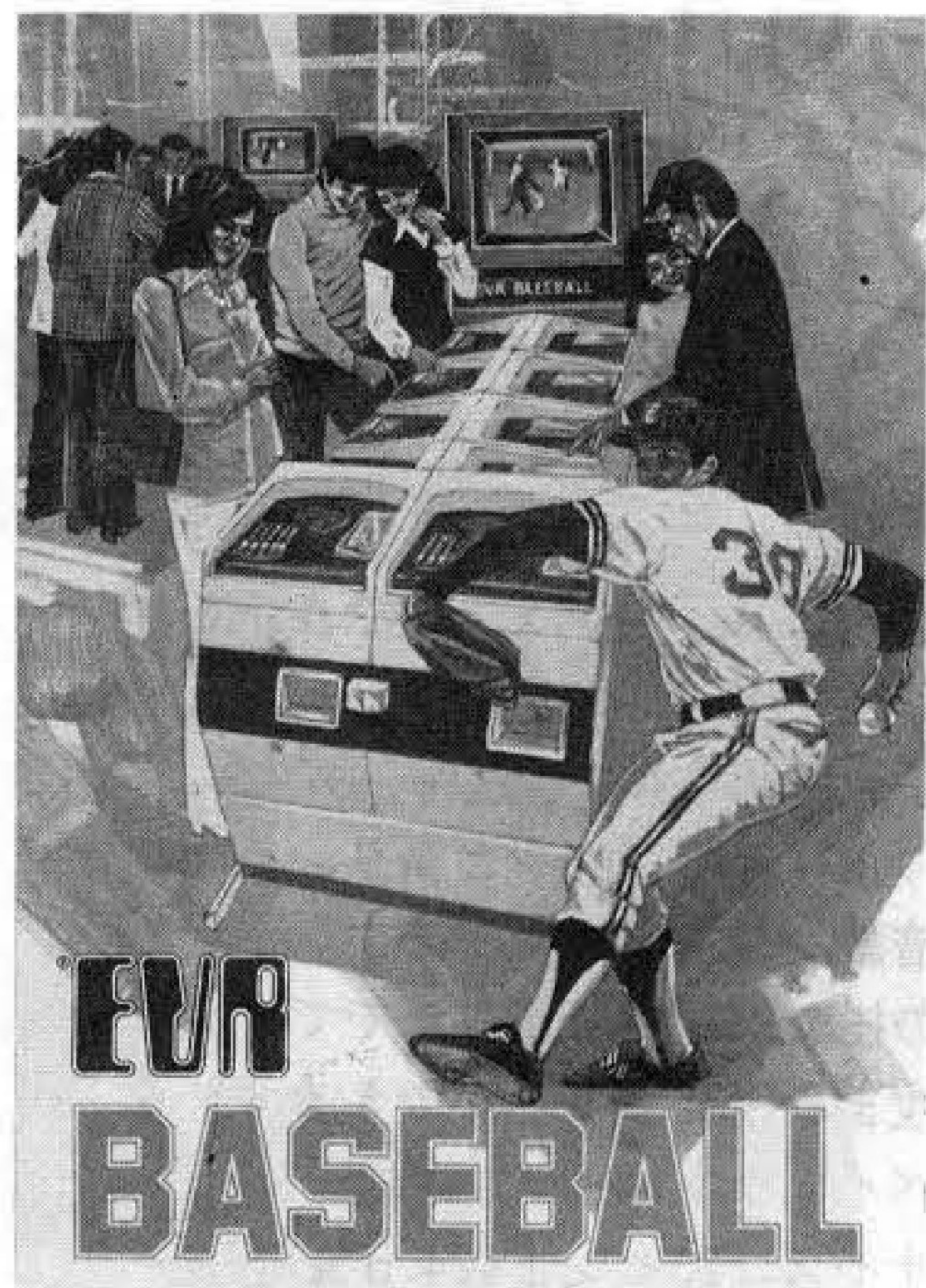

## EVR BASEBALL

外人選手による本格野球で新ゲームスタート。  
高度なシステム採用。ボーナス配当も!!

EVR  
ベースボール (近日発売)

## SKY HAWK

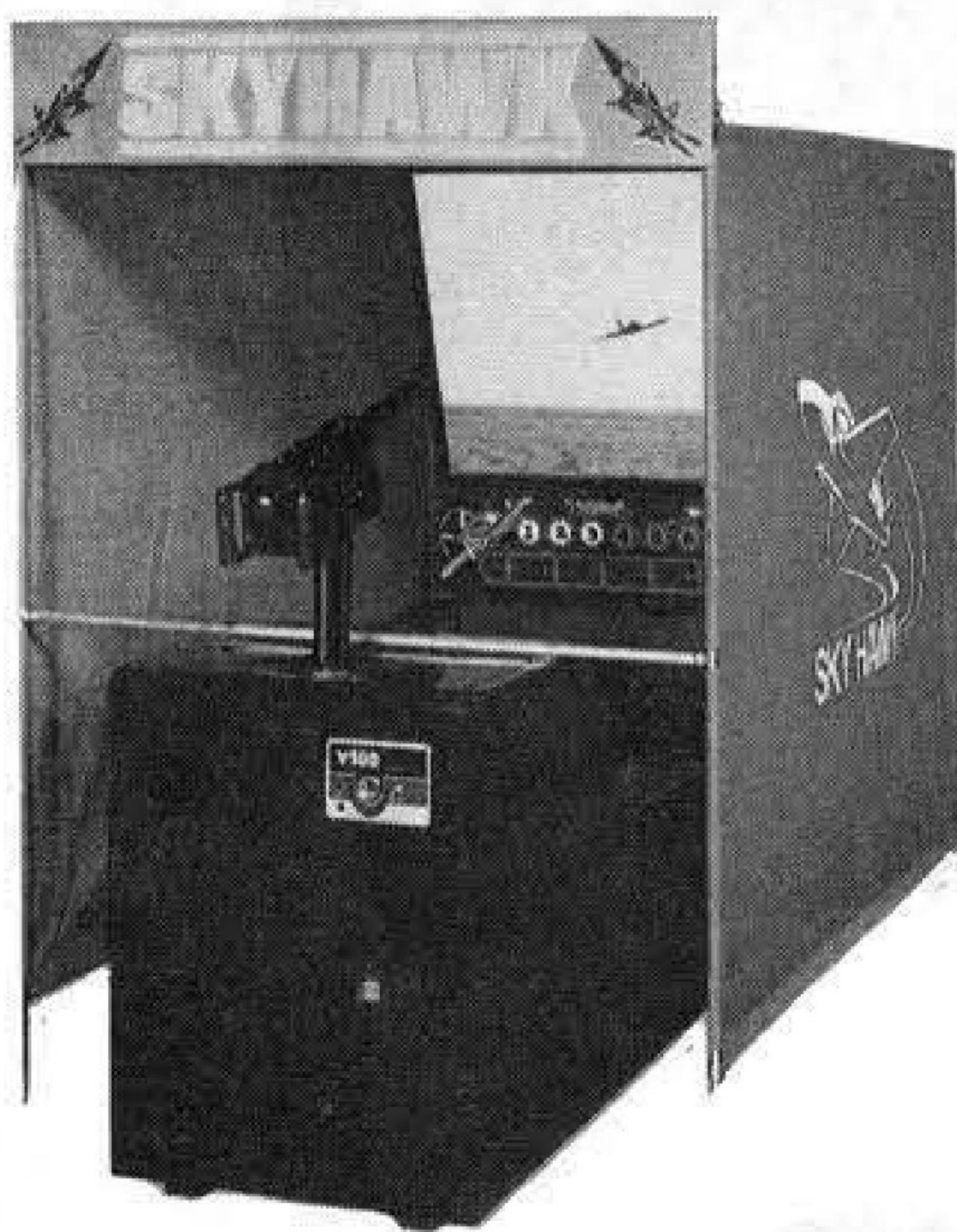

設置面積  
W1,230mm×D2,200mm  
(プレイヤースペース含まず)

スカイホーク  
むかつてくる戦闘機を機関砲で撃墜!!  
迫力ある大型スクリーンと16ミリ  
ムービープロジェクトで偉力発揮

着実に売上げを伸ばす——

## De-Luxe CLEAN SWEEP

クリーンスweep

H 1422mm  
W 740mm  
D 900mm  
Weight 90kg



娯楽機械の総合商社

# 株式会社 ツムラ

〒536 大阪市城東区諏訪2丁目7番3号 ☎06(969)3531(代)

代理店 名古屋ジューク株式会社 〒464 名古屋市千種区鏡ヶ池通3-6 ☎052(781)6380



# これがウワサのUFOだよ

なぞの物体  
 “UFO”をキャッチ  
 このスリル、この迫力、  
 このカッコよさで  
 人気独占!!

- ①パネル面のロケットがランプで表示され高速回転します。同時にピーピーッと連続して電子音が鳴ります。
- ②ランプの止った所が的中となり、その数の掛けた倍数がペイアウトします。
- ③2～30の掛数は1カ所4枚までで、1ゲームに24枚まで掛けることができます。なお、最高ペイアウトは120枚です。
- ④メダルサイズは25セント(24.5mm)。
- ⑤10円硬貨1枚で1ゲーム(メダル1枚で1ゲーム)。ペイアウトはメダルが出ます。

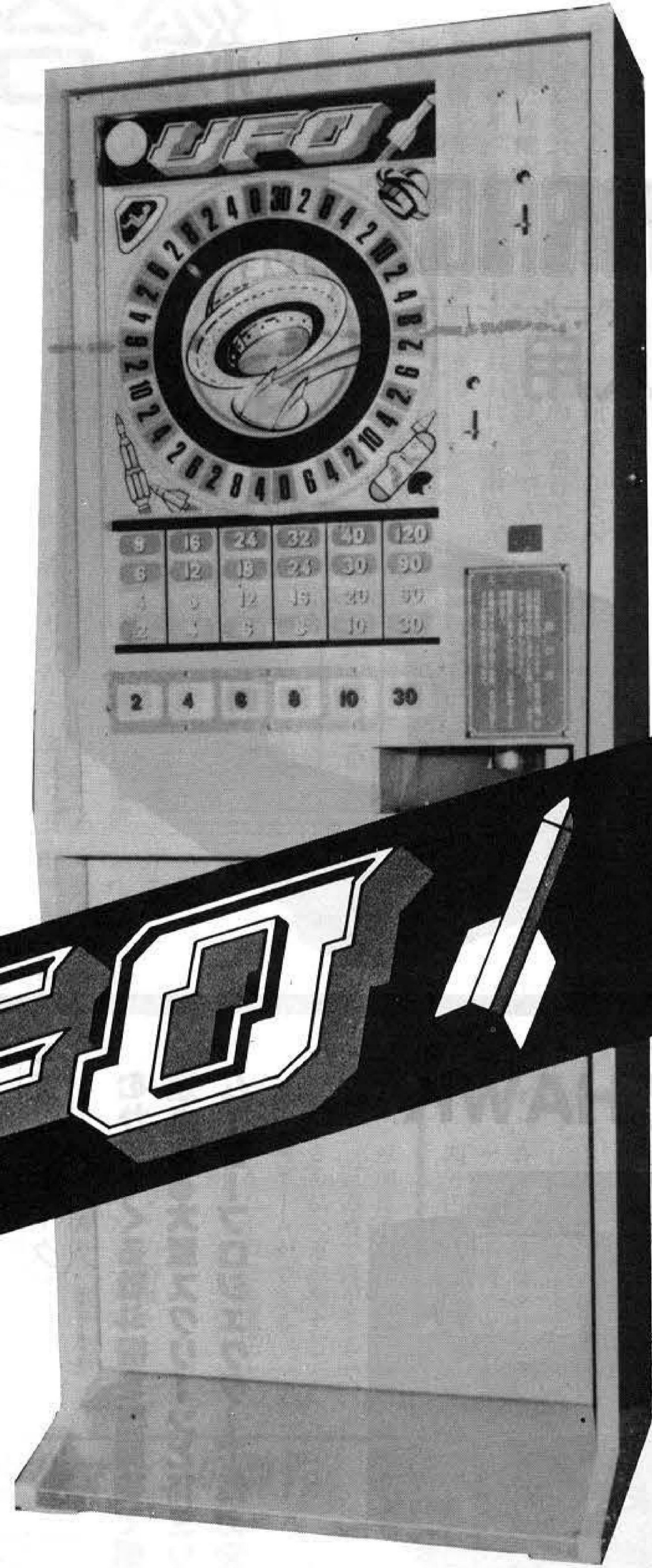

《仕様》 高さ 1,450mm  
 横幅 580mm  
 奥行 300mm  
 重さ 45kg



## ベンドジャパン

本社 〒556 大阪市浪速区水崎町18番地 TEL. 06(643)3857 (大代表)

沖繩支店 沖繩ベンドジャパン  
 〒901-22 沖繩県宜野湾市字伊佐44 ☎09889(7)4631  
 東日本支店 千葉エンタープライズ  
 〒276 千葉県八千代市八千代台西5-1-4 ☎0474(85)3237