

AMUSEMENT COMMUNICATOR



PACIFIC VENDING CO., LTD.

パシフィックベンディング株式会社 大阪パシフィックベンディング株式会社

ゲームマシン

THE GAME MACHINE

発行所

アミューズメント通信社

大阪市北区神山町14(第2松栄ビル)

☎530 ☎06 (314) 0309

郵便振替 大阪307852

年間購読料(送料共) 4,800円

盛況のうちにも申込締切

第13回 AMショー

第十三回アミューズメントマシンショー(略称AMショー)の出展申込みは締切られ、出展コマ数も実数において二百六十七小間に落ち着く見込みとなった。

会場内小間数二百六十七

主催者の全日本遊園協会(略称JAA、事務局 東京都渋谷区渋谷三の六の十八、萩津ビル、遠藤嘉一会長)では七月末日をもって、同ショーの出展申込みを締切ったが、メダルゲーム関係の勢いがおとろえずついに、合計三百近くの申込という結果が出た。募集は二百四小間なので、かなり申込みが多くなったことになる。

この結果を受けて同協会では、八月七日、午後東京のホテルオークラにおいてショー委員会(中村雅哉委員長)を開催。小間数の調整を行なった。

この夏はほんとうに暑かったが、海や山のレジャーは予想していたより少なかったと言われている。いわく、その理由はカネがないから。そう、カネがなければヒマがいくらあってもダメである。だいたい海や山のレジャーは、絶対に飽きられないが、かならずさういった限界があるらしい。

ひるがえって街のパチンコ屋やゲーム場ではどうか。もともとはやっているとところは圧倒的に満員で、ダメなところは人の入りが少ない。こうなると、季節やシーズンなど、どう考えても大きな

あつた募集小間数を大幅に上回ったことについて、見学者も多いと見込まれる

同ショーの基礎小間業者については、八月七日のショー委員会、同協会員である(株)フジヤ(本社 東京都中央区東堀川通丸太町下ル七の一、☎

主権者側は、従来のAMショー以上の盛り上がりがあるとして、歓迎の意を表明しており、ショー委員のメンバーもいよいよ熱心に、今後の予定にとり組みつつある。

本社ビルを取得

中村製作所

ゲーム機の大手メーカー(株)中村製作所(社長 中村雅哉氏)では、八月一日、本社を新たに取得した本社ビルに移転し、同時に中央研究所を発足させた。新本社は旧本社から距離にして三百メートルほど

当面あり得ぬ 風営法の改正

メダルゲーム場の規制を内容に含める風営法の改正法案は、今年春の通常国会に出される予定になつてはいたが、いわゆる重要法案による混乱のありを受け、ついに今年

お預けの状態。取締りも強力だったので、今後再提出されるかどうかすら不明となっている。

らしい。儲かることがそんなに簡単にあるはずがないのに、勝手に儲かる」と判断する。滅びる以外ない人たちはある。将来のない人たちはある。なにも知らずに、人のあわれみと錯誤(うっかりだまされる人もいる)だけをたよりに、やみくもに突っ走る。だが、だれも助けてはくれない。

ゲーム場の運営、ゲーム機の企画、製造はそう簡単ではない。十分な検討、冷静な判断、運営についての万全の備え、それらを無視するのは、大きな間違いであろう。

不幸な人々にはある。よほど人間を知らない人たちではある。連中は、別にバクチでなくとも、一見儲かりそうとなるとすぐ手を出す。手はそのためにだけ、連中にある

メダルゲーム場運営基準による強磁性体適合品

ステンレスメダル

★規格も±300ミリ以内と高精度、滑り、積重ね、カッティング性能も抜群

★指定マーク製作 ★1000枚より地方発送

千葉県八千代市八千代台西4-7-10

株式会社 東葉興業 TEL.0474-83-3401

論潮 イヤミな間違い・2

きまえていらっしやうて、いるわけなのだ。そういう区別のわからないのは、しかし実際のことにはいるわけである。だれかと言え、お客さんではなく、わけのわからない連中である。そう

社名変更

関西自販(株)旧新日本物産(株) 大阪市北区営業三十九、福田ビル四〇二号。藤本鎮明社長。

事務所移転

(株)ユニバーサル 栃木県小山市大字粟宮字宮内一九二八。☎〇二八五二一五 五五二一。

BALI

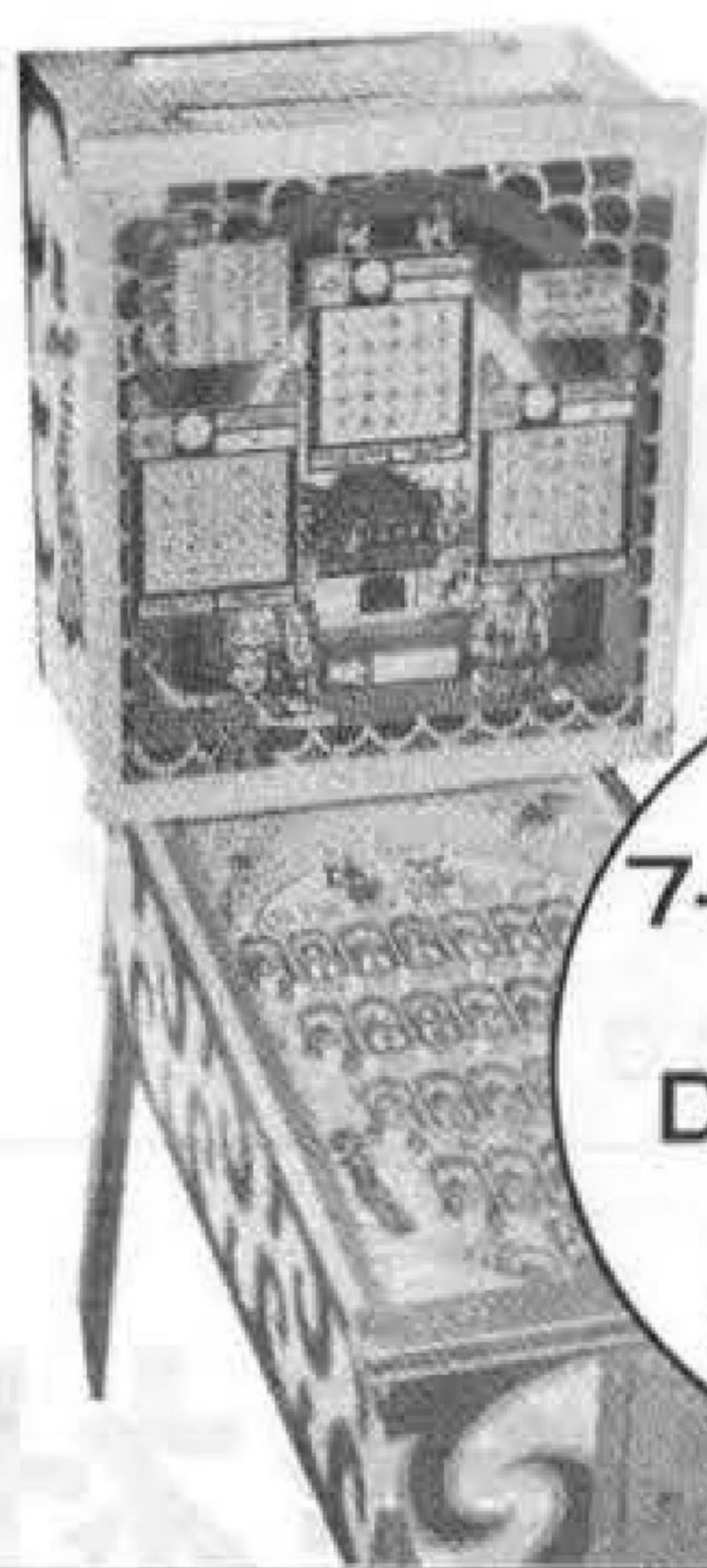

TICKER TAPE

3-CARD 7-COIN BINGO WITH DOUBLE OR NOHING FEATURE

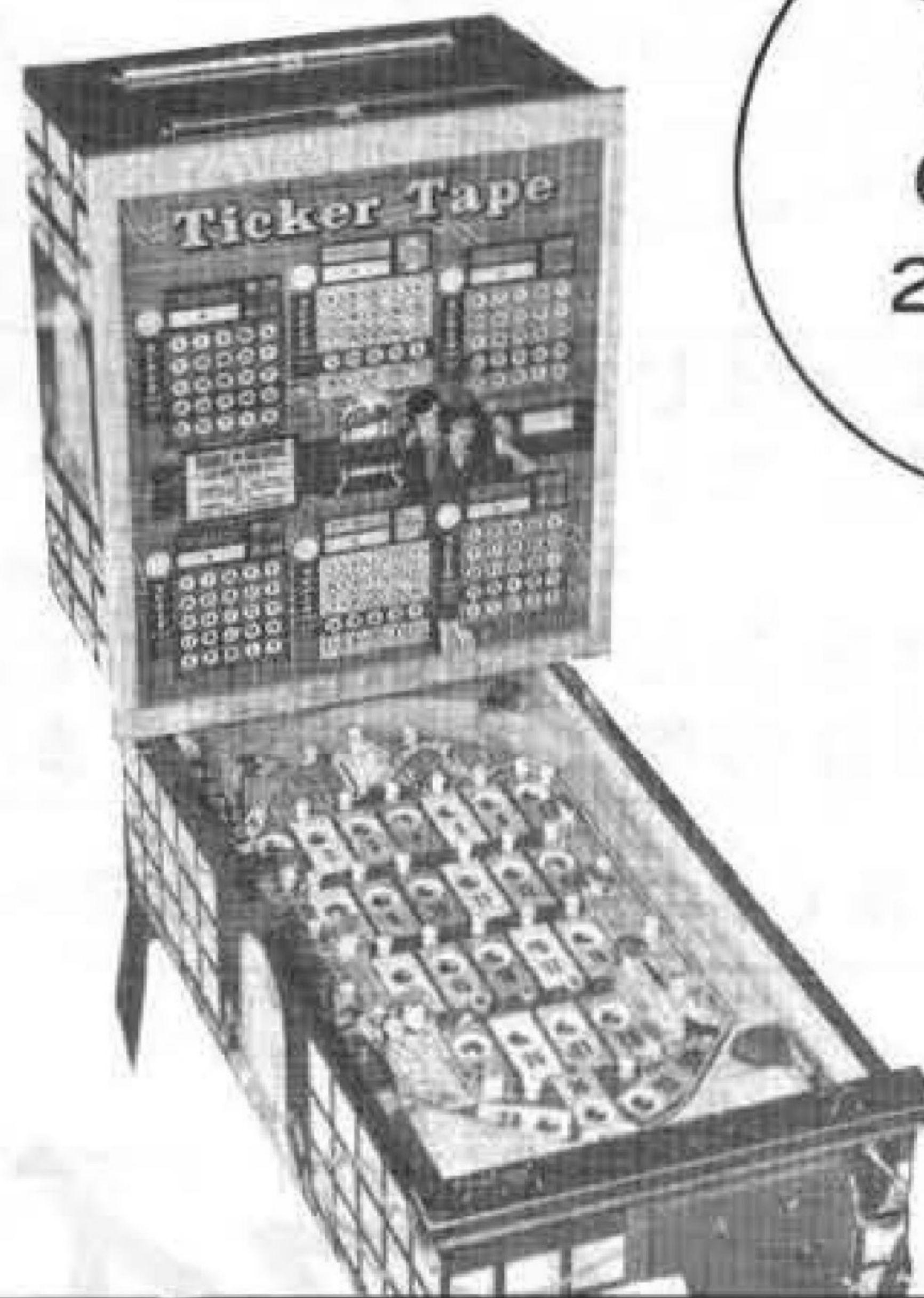

SIMPLE 6-COIN 6-CARD 25-HOLL BINGO

WALL STREET

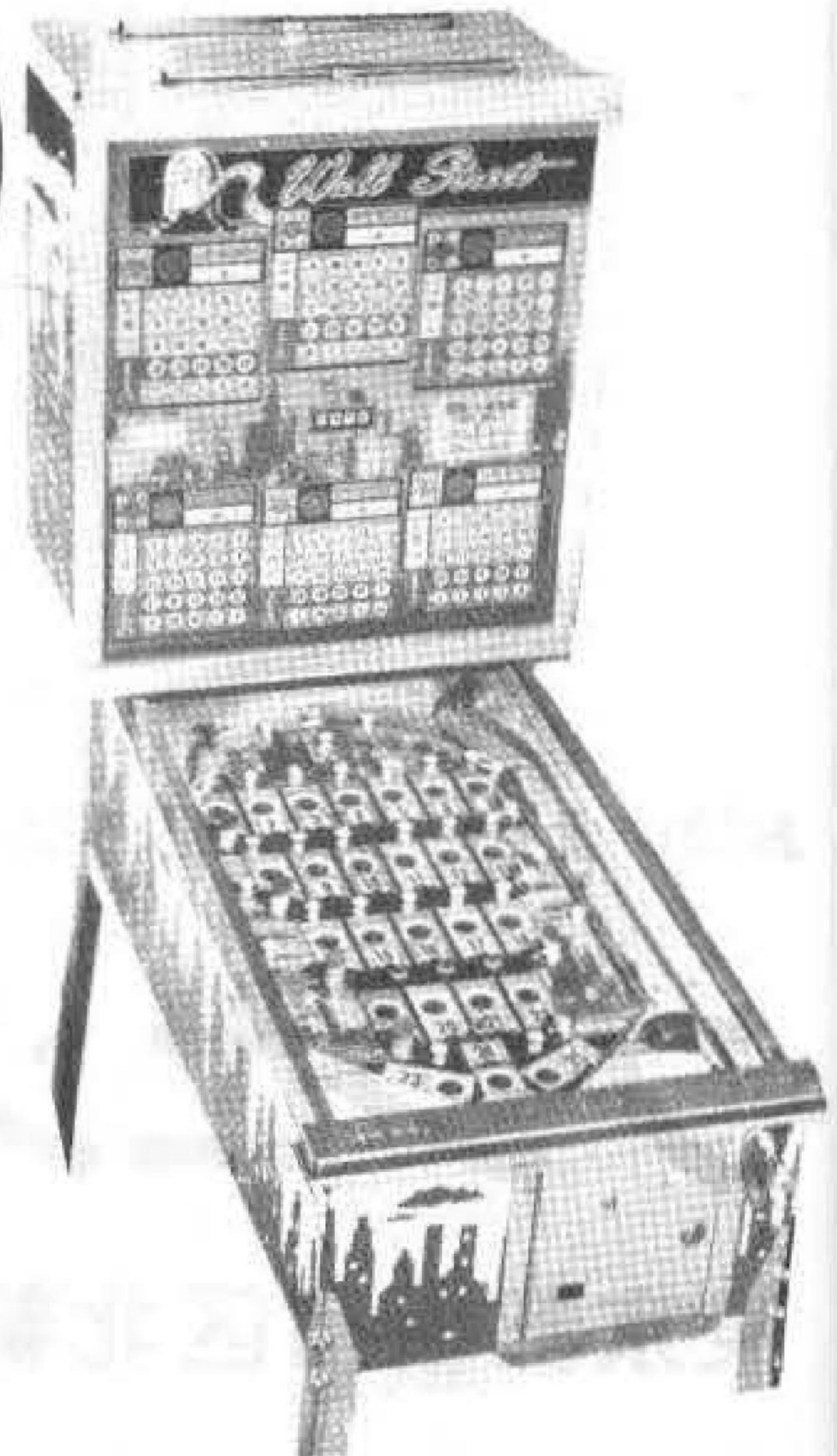

バーリーサービス(株)では、国内はもとより、世界各国から優秀なゲームマシンを厳選し低廉価格で販売しております。信用と実績を持つ弊社をご利用ください。

バーリーサービス株式会社

〒542 大阪市南区南綿屋町23-1 TEL 06 (213) 5255



SOUNDER STOP

ストップシリーズ第一弾 9月1日全国一斉発売!!

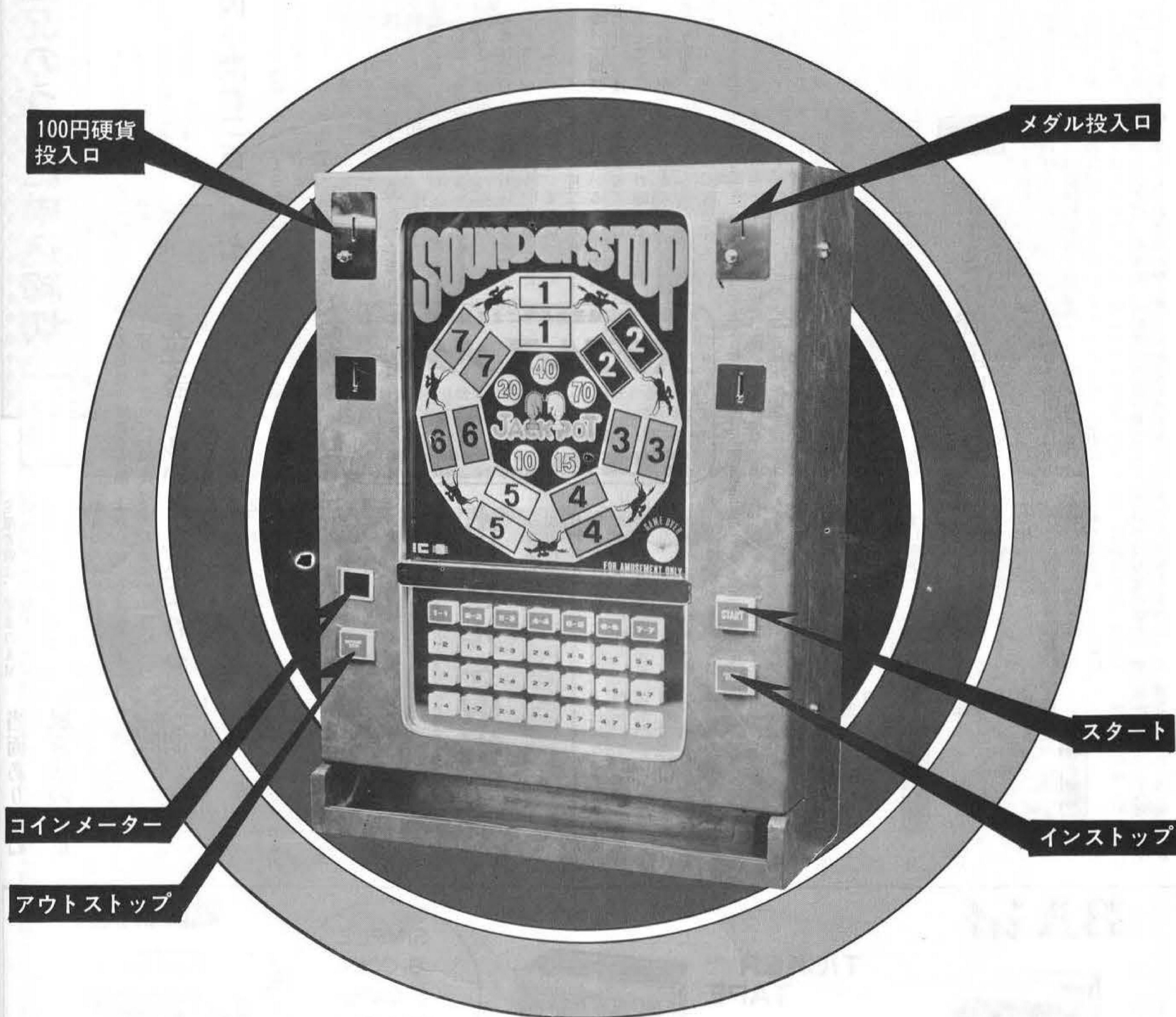

- この機種でははじめての技術介入ができるストッパー付きです。ストッパーを押さない時は従来通りに遊べます。
- 100円硬貨を入れて5プレイまで遊戯することができ、メダルは99枚まで蓄積できます。

★当機は娯楽用ですので娯楽のみにお使いください。▽91-10800

お問い合わせ・お申し込みは

フジエンタープライズ株式会社

東京都新宿区北新宿1-7-21 高沢ビル1F 〒160 03(365)0611(大代表)

ゲーム場 用品情報

意外に汚れている 店内の空気

ケムリ、異臭を除く空気清浄機

ケムリ、異臭を除く空気清浄機
 案外、知られていないのが店内の異臭や空気の汚れ。インテリアや照明で他店との差別化を図ろうとするゲームマシン業界にとって、空気清浄機は「ひと味ちがう」店づくりをするのも一計。この度、ダイキン工業(本社大阪)から新発売された空気清浄機「クリエール」を紹介してみよう。

怖い異臭へのナレ

街中のゲーム場はほとんど若者が客層。しかも狭い店内に、ぎっしり入れば、汗や煙草のケムリで空気が汚れ、異臭が生ずるのは当然だ。ある調査によれば、人が椅子から立ちあがっただけで、臭いやホコリの目に見えない粒子を十数万個も飛び散らす、といわれている。

ゲームマシンのような軽い運動になると、一分間におよそ一千五百万から二千万個の微粒子を生み出していることになる。汚れやすい店舗を対象とした業務用の機種。とくに、業務用のエヤコンで実績をもつダイキンの技術が生かされた新しい機構を備えている。空気清浄方法には、電気式と機械式があり、「クリエール」は電気式を採用。電気式だと、○一ミクロンから一〇〇ミクロンまでの微粒子が除去される有効範囲の広さが特長。しかも、機械式に比べて運転音は静かで、高速運転時も四十二ホーンと図書館なみ。

「空気のビタミン」も加えて

ダイキン工業が開発した空気清浄機「クリエール」は、街中のゲーム場や麻雀屋、喫茶店、医院の待合室のような空気の汚れやすい店舗を対象とした業務用の機種。とくに、業務用のエヤコンで実績をもつダイキンの技術が生かされた新しい機構を備えている。空気清浄方法には、電気式と機械式があり、「クリエール」は電気式を採用。電気式だと、○一ミクロンから一〇〇ミクロンまでの微粒子が除去される有効範囲の広さが特長。しかも、機械式に比べて運転音は静かで、高速運転時も四十二ホーンと図書館なみ。



ダイキンの新製品
「クリエール」

家庭用なみの価格と使いやすさ
 お店用掃除機 日立 チリコン90
 街中のゲーム場での床掃除、たびたび目詰りを起す、業務用の掃除機は除いて、値が張る、などの不満がほとんど家庭にあった。

この度、日立製作所から発売された「お店用掃除機チリコン90」は、業務用並みの集じん容量と耐久性をもち、しかも価格、取り扱いは家庭用並みの掃除機。チリコン90の最大の魅力は、集じん容量が七リットル(家庭用は一・五リットル)と大きいこと、フィルタは砂ゴミを対象として、じょうぶなことだ。また、毎日のハードな使用にも耐えるようダストケース、上ブタには鋼板を使って

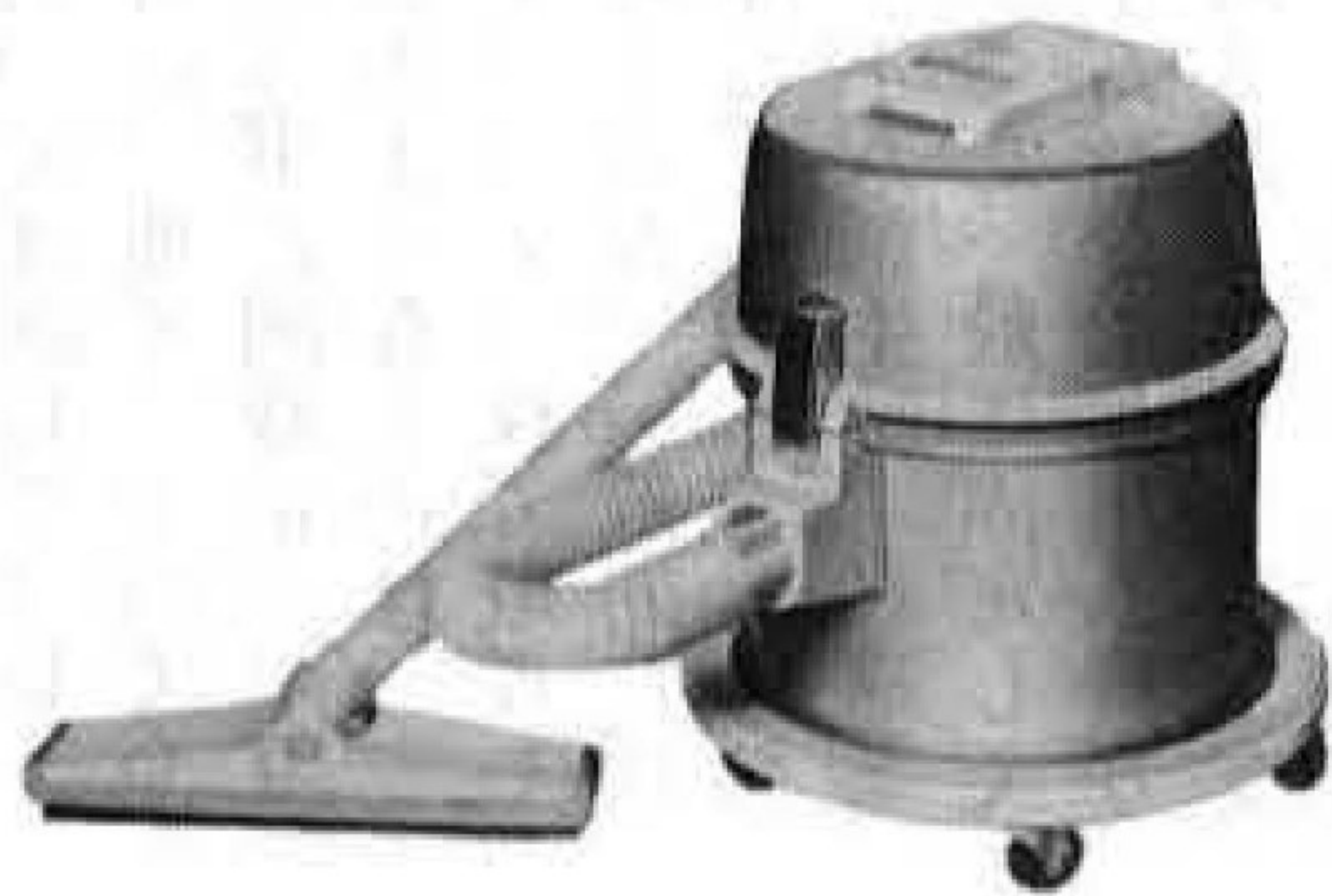

「街中のゲーム場など、人の出入りが激しく土ゴミの多いお店に

「クリエール」は、単に空気を浄化するだけでなく、空気のビタミンといわれる陰イオンを清浄する。とくに、特殊ゴムのクッションパンパーは、掃除機本体の保護と同時に、運転の際にゲーム機やインテリアにぶつかって傷をつけないための配慮。その他、八畳のコード二重構造のホース、操作しやすいリモコンスイッチ、吸込力の状態がひと目で分かるダストインジケータなど、耐久性、使いやすさを考えた設計。価格は二万五千八百円。すき間用吸口と棚用吸口の応用部品つき。

集じん効果はかなり高い。一度空気が機内を通過する毎に八十%以上を除去し、数回の通過によって九十%以上の空気の汚れ粒子を取り除くことができる。だから、スイッチオンから三分以内で目に見えて空気が澄み、五分から十分で建築物環境管理基準の〇・一五以下となる。

また、ゲームマシン店に気がかりな設置スペースの問題だが、奥行がわずか三五・五センチ、超薄形で、デザインもシンプルで、どんな店にもよくマッチするだろう。

設置には、普通のコンセントにプラグを差し込むだけで運転開始、という手軽さも魅力だ。

問合せは日立家電販売
 東京〇三(五〇二)二
 大阪〇六(三三四)
 四一四八一

ダービーマシンの王者 KENTUCKY 4 IN LINE



UNIVERSAL BINGO
 高収益 & 高品質 & 低廉価

遊び方
 ★投入金額により条件があたえられます。
 ★球を射つと1~16のいずれかに入り、スコア表示盤にランプが点灯されます。
 ★4 IN LINE 4つ並びで賞品が出ます。
 ★3 IN LINE を全部通過すると3つ並びで賞品がでます。

仕様
 高さ..... 1,830mm
 巾..... 650mm
 奥行..... 470mm



遊び方 (5人用)	仕様
PLAY TIME 60秒	高さ 1,800mm
PAY OUT	巾 1,700mm
ホッパー	奥行 980mm
SOUND TAPE	重量 280kg

★ INSERT COIN NOW が点灯している時、10の組合わせからなる投入口に3倍まで全て賭けられます。
 ★ START 後たからかなファンファーレサウンドに乗って各馬のはげしいせり合いが見られます。
 ★ 1-2着の連勝馬が一致した時ODDSの表示された配当が出ます。

★お問合せ・お申込みは
株式会社 カワクス
 〒577 東大阪市稲田1414
 TEL. 06 (745) 2784 (代)

株 総 商 岡崎市矢作町字中道23-8 ☎(0564)31-5724
 株ユニバーサル 小山市八幡町2-1-7 ☎(0285)24-4086
 株信越ユニバーサル 上越市大字藤巻865-1 ☎(0255)23-6701



風俗営業との関連性

魂のさまざまな現象は感覚をなだめ、僕が虚偽であるとは保証できない様な印象を作りあげる。感覚は決して嘘をつかない。それは、裏切りを競い合うというようにことはない。

——ロートレアモン

通貨を直接、機械へ投入するようになったが、その中で、私が風営法について触れた部分で、誤解を招く恐れがあるかも知れぬ事柄に気がついたので、先ず補足説明しておきたい。それは、ゲームコーナーが風営法に包括される事が即、不利益であるかの印象を与えた点である。私が、特に強調したかった論旨は、パチンコとゲームコーナーでは、販売内容「ゲームのセールスポイント」に本質的に相違があるものが、同一の「法」の規定、即ち、射倖遊戯が社会にとつて有益であるよう健全に運営されるための目的の中に、射倖遊戯ではないゲームコーナーを含めるのは本来おかしい。又、敢てそうする事は、ゲーム場が景品を提供する事を当然の事として、公に位置づける事になり、ゲームコーナーの本来在るべき姿を、公然と歪める事に等しい。と同時に、未だノウハウの確立していなかったゲーム場は、そうした方向性での展開を、以後強要される事にもなり、そういう観点から不利益であったと言いたい訳である。

しかし、本来、一つの営業種が何らかの法律の枠に収められるのは、至極当たり前の事であるし、又、法そのものが、実状に即したものでありさえすれば、その法を守りさえすれば、法に従う者は保護され、逆に法を守らぬ者は規制され、明らかに順法者の利益は守られるという先発者の、ノウハウを保護する性格は、大いに歓迎すべき事柄なのかも知れない。従って、ゲーム場の正しい在り方が確

立されていけば、法の管理下に置かれる事は、決して不利益という訳ではない。かといつて、ゲームコーナーを、再び射倖遊戯と見做して、風営法に入れる事は無益であるし、又、ゲーム場で、換物、換金の不法行為が行なわれる危険性があつたとして、このような換物、換金を許可する法律を作るなど、論外である。むしろ、現行の風営法と刑法がきちんと守られる事が、ゲームコーナーが正しく法の基に管理されている、というカテゴリーを逆説的に立証する事になるだろう。

固定化免がれぬ単価

再び、メダルゲームの起源に立ち帰る事にしよう。営業規模を飛躍的に拡大するために、客を子供から大人へ、或いはゲーム料金の大巾な引き上げをする事で、質的転換を図る事が考えられたが、そのためには一体どうすればよかつただろうか。

当時、二十円のフリッパーゲームのゲーム料金を、いきなり二百円にしてみたところで、確かに子供はやらなければ、どこにても

二十円のゲーム料金で営業している同じフリッパーゲームなら、大人も二百円払つては決してプレイしない。それは、他で二十円でやっていると同時に、フリッパーゲームのようなものは、ゲーム十円玉、二、三枚で遊ぶものだという考え方が、一般的に固定していたからでもある。とすれば、メダルゲーム創生時、私達業界にはどういった一般に固定してない、ゲーム料金のゲーム機があつたのだろうか。フリッパーゲーム、ガンゲーム、ドライブゲーム、パチンコゲーム、バスケットボールゲーム、クレイジーゲーム、ジュークボックス、いずれをとつても大同小異、十円玉二、三枚の域を決して出ない。つまり、その時点で、ゲーム単価を二百円と設定しても、客が何ら不思議に感じないゲーム機はなかつた訳である。或いは、ゲーム機の全てが、十円玉二、三枚のゲーム単価として、広く一般に既に浸透していたに相違ない。もつとも、ドライブシミュレーションゲームの第一作、「インディゴ」(関西精機製作所)が発売された時、メーカー側でゲーム単価二十円としたものを、敢て一ゲーム百円に吊り上げて、自

分のロケーションに設置した勇氣あるオペレーターの話は、ついぞ耳にしなかつたけれど。こうしたゲーム単価が、メーカーが発売時設定したものがそのままロケーションに持ちこされる風潮は、根強く続き、例えば、フリッパーのゲーム料金を二十円から三十円へ、或いは、ボール数を五球から三球へ、三十円を五十円にという値上げの節々には、セガ、タイトーの全国的改訂の意志決定に大方のオペレーターが追従するという腑甲斐なきであつた。一方、メーカー側も、現行料金をベースとして把握、ゲーム単価を上げ得るよう工夫した例も、殆んどなかつたと見られる。いずれにしても、ゲーム単価を、「或いは最小販売単価を」レベルとして一ステップ引上げるのに成功したのは、シグマの「ゲームファンタジア」システムが最初である。

まったく新しい料金

このように見てくると、利用客が何んら抵抗なく高額料金を支払うためには、今迄には全くなかつた新しい種類の機械を用意する事(料金がいくらであると言われれば、今迄になかつたものであれば、それまでの固定した基準には、当てはまらないからだ)と、それが決してへらばうな高い料金ではないと納得できるシステムを用意する事が必要であつたと言えよう。即ち、機械とシステムが「一体」となつて、呈示する料金が適正だと利用客に判断されれば、その営業は成功と言える。

昭和四十四年開店「ゲームファンタジア渋谷カクタム」、四十六年開店「ゲームファンタジアアミラノ」といったシグマの当初のメダルゲーム場は、写真を見たり、或いは、開店当初の印象をたぐればおおよそ次のようであつたと記憶している。先ず第一に設置されていた機械は、バリー社製の「ピンゴゲーム」(5めんへつづく)

ゲームの底流

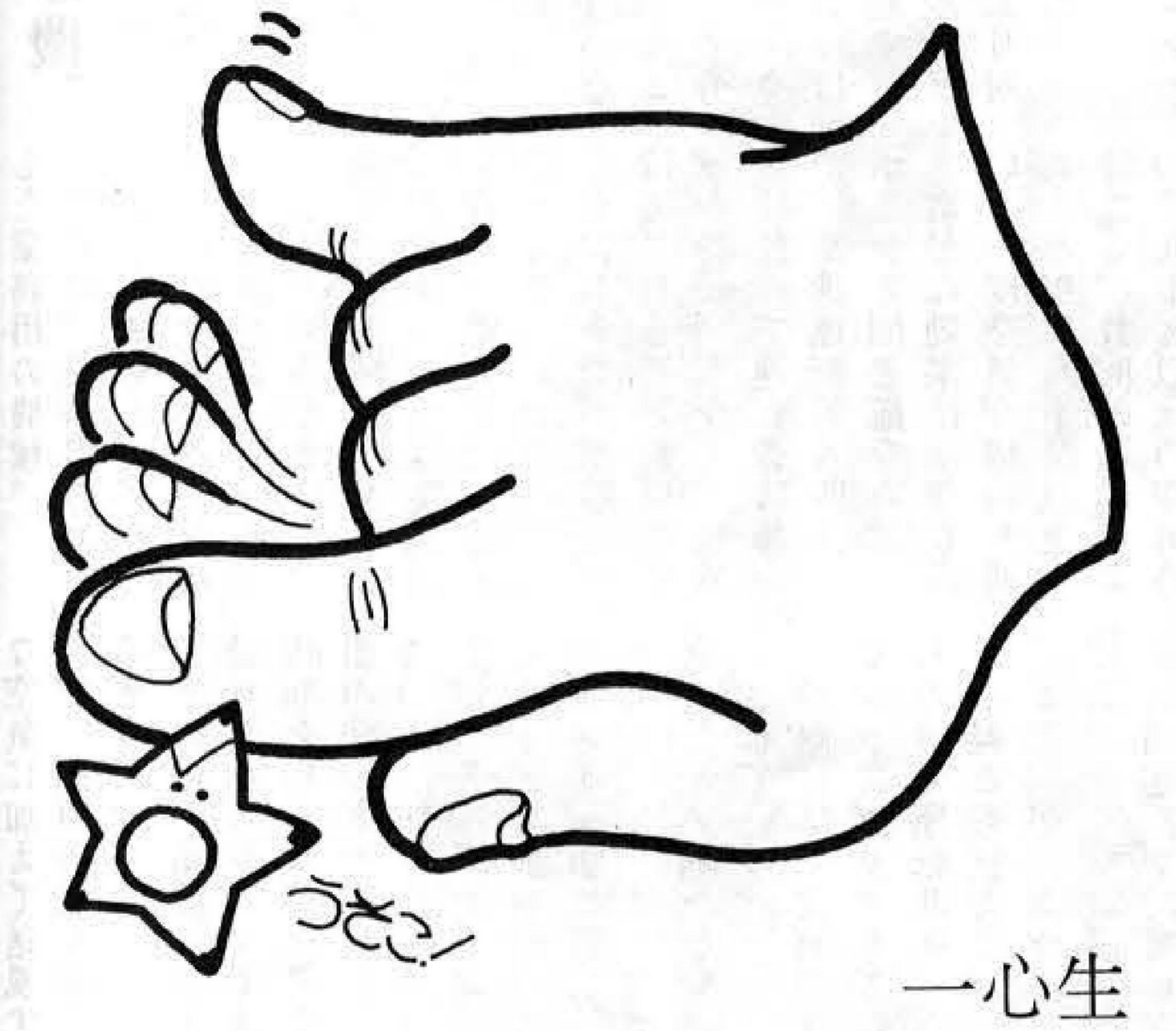

バーリー社製品のパーツならMAXへ

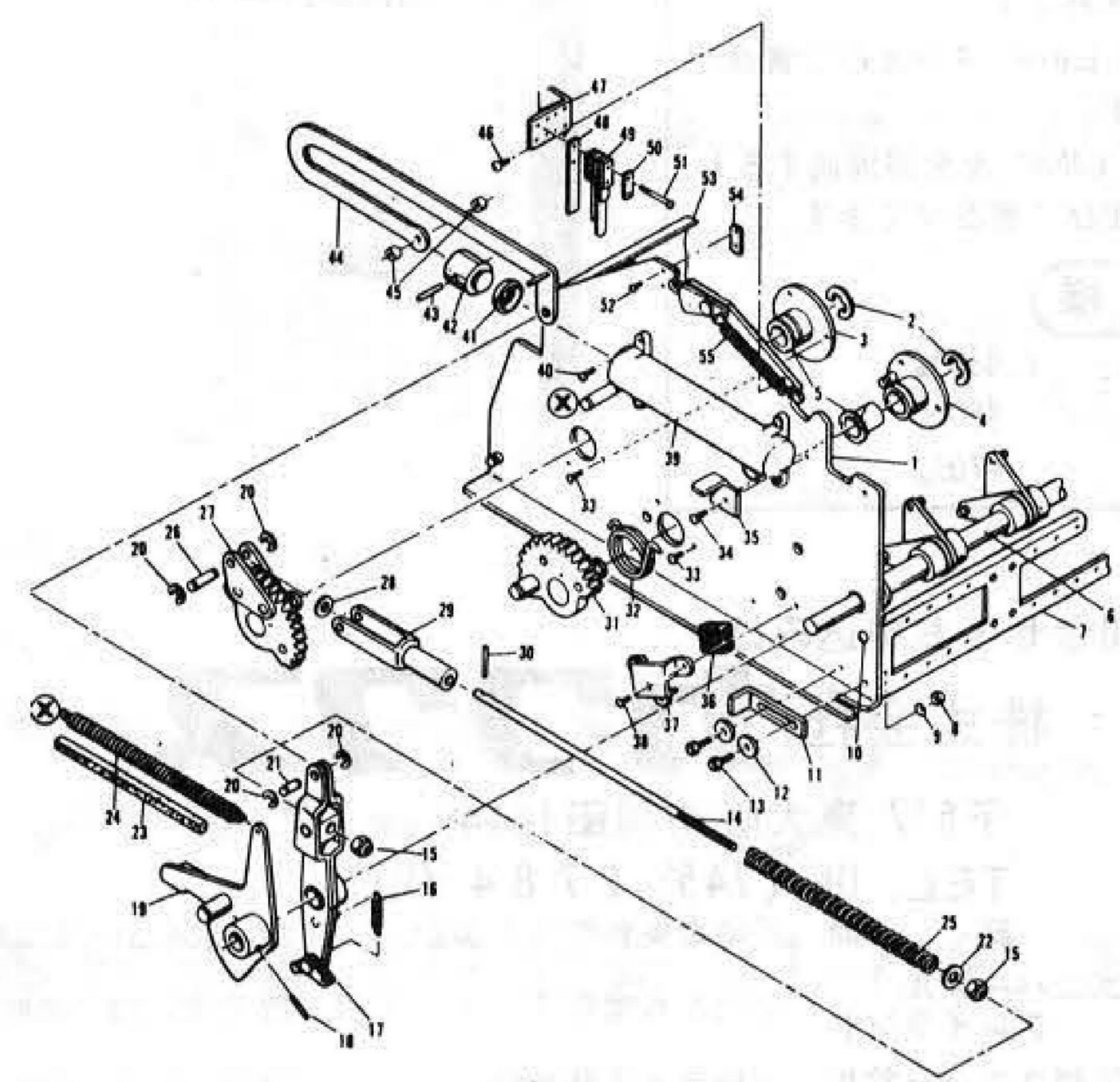

SUPER CONTINENTAL		LEFT		OR		RIGHT	
200	250	300	350	400	450	500	550
600	650	700	750	800	850	900	950
1000	1050	1100	1150	1200	1250	1300	1350
1400	1450	1500	1550	1600	1650	1700	1750
1800	1850	1900	1950	2000	2050	2100	2150
2200	2250	2300	2350	2400	2450	2500	2550
2600	2650	2700	2750	2800	2850	2900	2950
3000	3050	3100	3150	3200	3250	3300	3350
3400	3450	3500	3550	3600	3650	3700	3750
3800	3850	3900	3950	4000	4050	4100	4150
4200	4250	4300	4350	4400	4450	4500	4550
4600	4650	4700	4750	4800	4850	4900	4950
5000	5050	5100	5150	5200	5250	5300	5350
5400	5450	5500	5550	5600	5650	5700	5750
5800	5850	5900	5950	6000	6050	6100	6150
6200	6250	6300	6350	6400	6450	6500	6550
6600	6650	6700	6750	6800	6850	6900	6950
7000	7050	7100	7150	7200	7250	7300	7350
7400	7450	7500	7550	7600	7650	7700	7750
7800	7850	7900	7950	8000	8050	8100	8150
8200	8250	8300	8350	8400	8450	8500	8550
8600	8650	8700	8750	8800	8850	8900	8950
9000	9050	9100	9150	9200	9250	9300	9350
9400	9450	9500	9550	9600	9650	9700	9750
9800	9850	9900	9950	10000	10050	10100	10150

本社カウンター直販システムもご利用ください。

BALLY PARTS SHOP

株式会社 マックス・ブラザーズ

〒544 大阪市生野区巽北2丁目5番31号 TEL. 06(752)4775(代)

★パーツカタログ・プライスリスト等は当社までご請求下さい。

セガ「スロットマシン」、パリー「アップライト」、ウインターブック「英国のクロムプトン競馬ゲーム」、インターナショナル「トート」(十人用)等が中心であった。これらの機械には、大きく分けて二つの特徴があった。

その第一は、これらは全て、コインを入れて、操作の後、プレイヤーが成功すれば「当たれば」コインが増えたり減ったり、無くなったりしてプレイヤーに返却される事がゲームルールとして約束されているものである。スロットマシン等は、代表的なものであるが、これらは、プレイヤーが機械を相手に賭博をする事を本来の使途目的に作られた機械である。本来は、まぎれもない賭博機械である。従って、本来の使途目的通りに使用されれば「即ち、通貨が投入され、通貨が排出されれば、即座に賭博行為が成立する、そうした使途目的」、賭博行為を禁止する我国の法の下では使用する事は不可能であった。

その第二の特徴は、我国での使用がそれまで不可能であったために、こうした機械を広く一般に知っていた人は、ごく稀であった。外国へ行った事のある人(一部、賭博の許可されている地域、例えばアメリカのネバダ州など)とか日本国内に転在していた米軍基地へ出入りしていた人、あるいは、映画や、小説でそうした場面の描写を見たり読んだりする程度であった。広く一般に知られていないという事は、ゲーム単価についてどの程度という既存の判断の基準が、未だ固定しておらず、前述のゲーム単価の改訂の際の困難は生じないものと思われた。

とばく機の用途変革

さて、使用不可能の筈の賭博機械を設置し使用するのは、何事かという問題があったろう。この点は、前節で指摘した通り、これらは、賭博行為を本来の使途目的として作られた訳だが、さて、その

メダル



特別連載
第4回

肝心の賭博行為を構成するフアクトーはどうか。この点について大方の見方は次の通りである。即ち、「偶然性を介在として財物の得喪を争うもの」と定義する事ができる。賭博を構成する不可欠の要素は、偶然性と財物の得喪という二つである。このいずれかが欠ければ、明らかに、否、決して賭博は成立しない。ところで、スロットマシンのようなこれら機械は、次にどうなるかという予測は、確率として計算する事はできても、現実的に次の出目を予測する事はできないから、偶然性の要素を備えている事は明らかであるが、機械へ投入する信号、或いは排出される信号が通貨でなければ、財物の得喪を争う要素は失なわれ従って賭博も又、成立しない事になる。私がここで提起している投入する信号が「通貨でない」という事は、単に、お金を入れる替りに「大きさが合わない事を力バする」とか、高額な料金を支払わせるためとか、あるいは、通貨を直接使用すると賭博となるので、便宜的に「コイン」メダルを投入使用するという事ではない。ルールとして、投入する前であらうと、排出された後のものであらうと、

一切、その信号は財物に交換されない事が守られるという意味である。例えば子供の遊びに例を引けば、友達の家へ遊びに行き、おはじきをしよという事になり、私は持つて行かなかつたので、友達のおはじきを借りて遊ぶ事になった。友達は、「うそこか、ほんこか」と問うた。私は「うそこにしよう」と言つて、うそこ遊びにした。私がどんなに勝つても帰る時には全部、友達に返す事になる約束である。ほんこであれば、帰る時勝つていれば元手を返して残りを持ち帰れるが、負けていけば、後日、私は負けた分を払わなければならぬ。つまりメダルを投入するのは「うそこ」なのである。どんなに大きく勝つても、決してその勝ちは、持ち帰る事はできない。つまり財物たり得ない。しかし、「うそこ」であつても、私はおはじきゲームを楽しんだ事は、これ又、紛れもない事実である。

システムとルールを

こうした「うそこ遊び」がゲームコーナーで、ルールとして「客

と店の両者の約束」完全に守られれば、本来の使途目的を賭博用として作られたスロットマシン等の賭博機械を、ゲーム機として使用する事が、全く問題なく可能となる。その結果、「うそこ」を保証するのは「即ち、ルールを守る」機械ではなく、店の主体性である事がはっきりした。機械自体は、唯、機械として定められた通りに一定の作動を繰り返すにすぎないつまり、「うそこ」も「ほんこ」も関知しない。となると賭博機を単なるゲーム機として使用するためには「うそこ」のルールを完結するために機械プラス、店の主体性が必要となる訳だ。店の主体性という事は、運営方法という言葉に置き換えられるが、それ迄のゲームコーナーが、機械だけでオペレーションがほぼ完結したのに比し、メダルゲームは、ちょうどコンピュータのように、ハードウェアとしてのゲーム機械と、ソフトウェアとしての運営方法という、全く異なつた相互に不可欠な性質の組み合わせに依つて初めて全体を成す事から、「シグマ方式」、或いは「カスタム方式」という風に見えるものと思われる。コンピュータがプログラムが無かつたり、間違つておれば作業しないのと同じように、運営方法がなければ、メダルゲーム場は存続を許されなくなるだろう。

新ゲームのはじまり

さて、子供は「うそこ」のおはじきに一時間も熱中したけれど、財物から切り離されたゲーム場の「賭博機型ゲーム機」は、果して客を熱中させたのだろうか。はたまた、どういう理由で熱中したのだろうか。

(この項了。以下続)

お詫びと訂正

本紙夏期特集号(8月1日号)の掲載広告に下記の誤りがありました。ここに謹しんで訂正し、お詫び申し上げます。

暑中名刺広告

新晃商事 代表者 白石俊一
住所 大阪市東淀川区西大道町3の131
電話 06(329)3020

全面広告14面

フジエンタープライズ(株)札幌支社
住所 札幌市豊平区平岸2条3-71
電話 011(841)2087

あなたは鍵をいくつ持っていますか?
鍵はひとつでいいのです。

V・LOCK



特徴●鍵、錠共にシリンダーピンの入替自由●1個の鍵で自己専用錠が多数開閉できる●ピン入替は5段可変で約8万通り●鍵の粉失による錠の取替不用

精和電機産業株式会社

大阪市東淀川区下新庄町3丁目298番地 ☎ 06(329)9689

GOLDENTRY



ゴールデントライ

貴方の好きなゲームは.....

- 赤** : 1発狙い(最高 300枚).....配当が少なければTRYで勝負
- 黄** : ハード派(最高 100枚).....配当が少なければTRYで勝負
- 緑** : ドライ派(オール 8).....じっくり8枚から200枚狙い

TRY GAME : 8・12・16・20 → TRY → 40 → TRY → 100 → TRY → 200

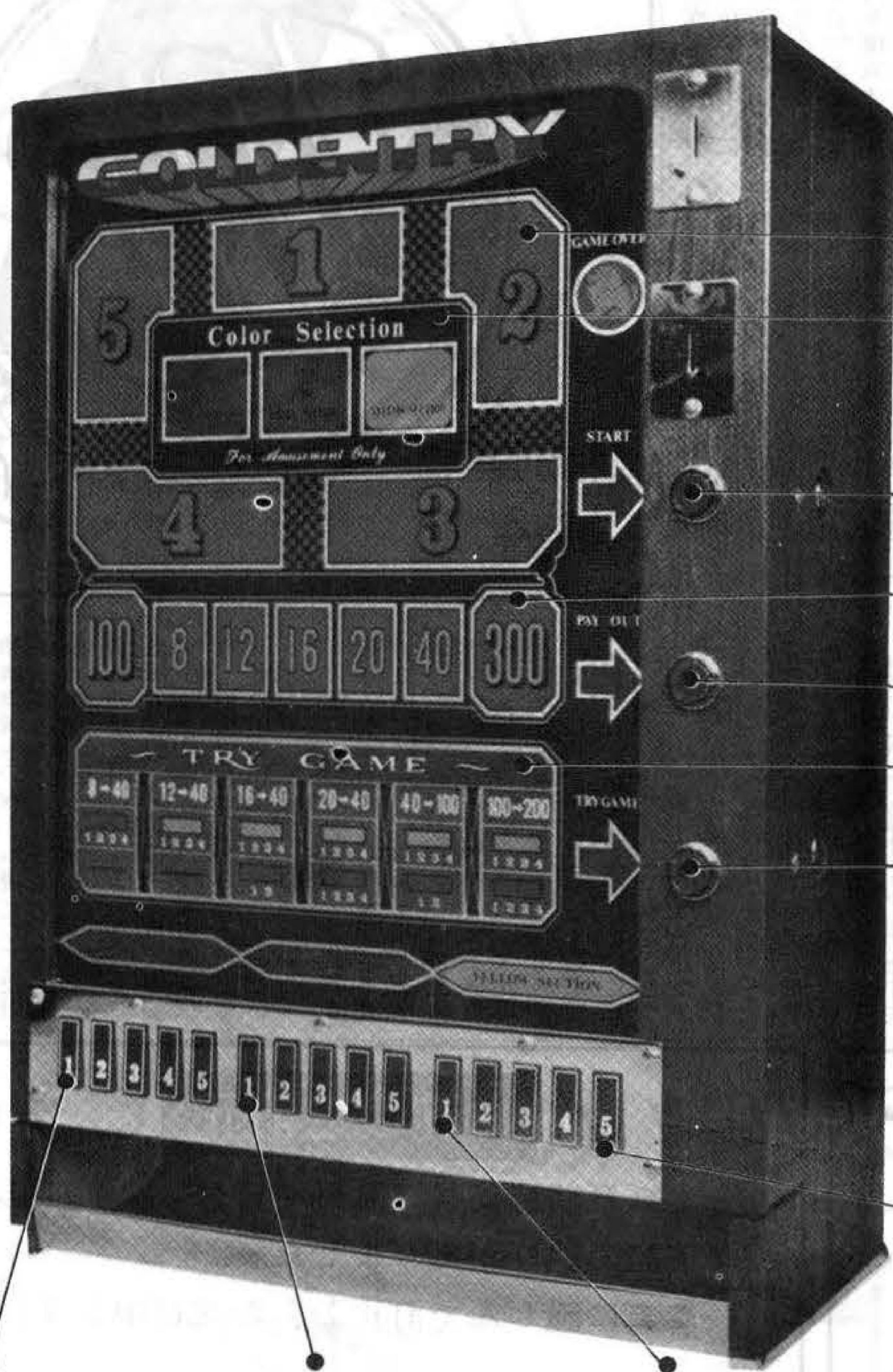

●電光盤
 ※登録した色と番号が合えば当りです。
 ※トライゲームもこの電光盤でゲームします。

●スタートボタン

●配当表示

●払出ボタン

●トライゲーム条件
 8から40のトライ(例)

●挑戦ボタン

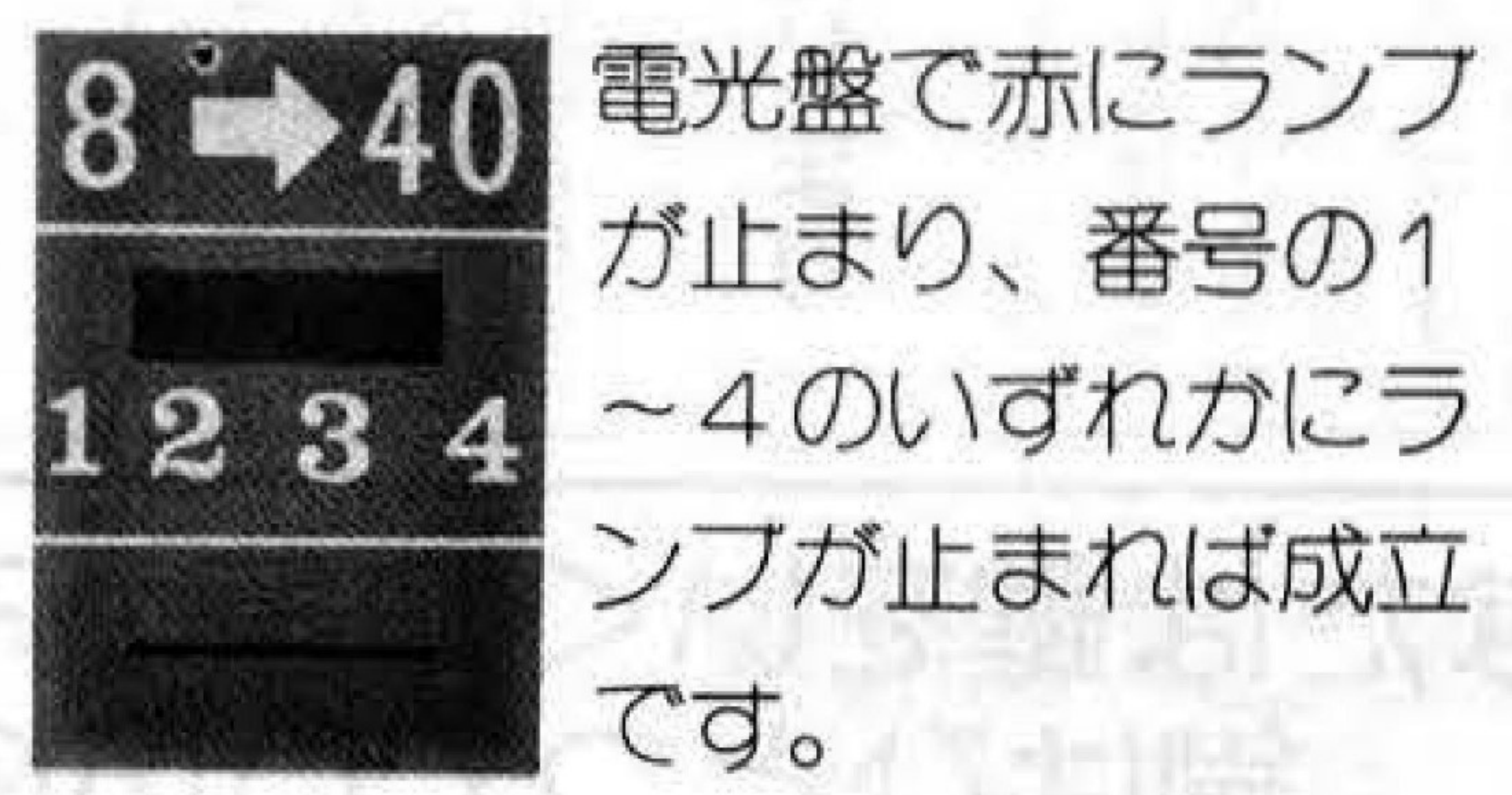

●登録ボタン

★当機は娯楽専用機ですので娯楽のみに使用ください。通産省承認済。

赤は12~300のいずれかの配当
 緑はオール8の配当
 黄は8~100のいずれかの配当

株式会社 吉山商事

神戸市兵庫区湊町4丁目11番地の1

TEL. 078(576)6100(代)

東宝商事(株) 06(924)2000

(株)ベンドジャパン 06(643)3857

ゴージャスなムードあふれる

ジャガーの娯楽機器



4,700×1,500×800mm

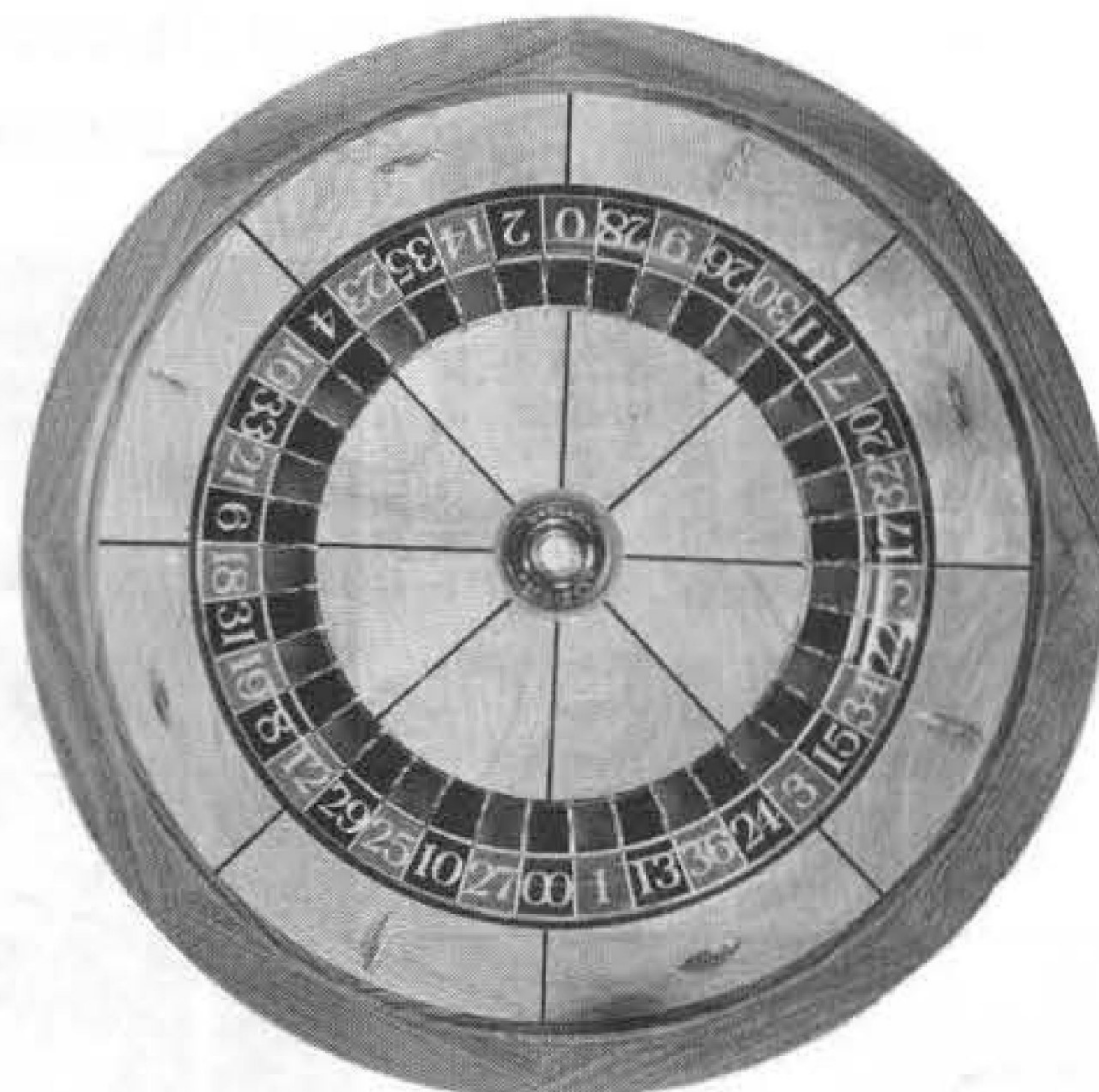

ごあいさつ

謹啓、貴社益々ご清栄のこととお慶び申し上げます。

さて、弊社では、このたびアミューズメント機器の一翼を担う各種テーブルゲーム器具の製造及び販売に進出至すことになりました。弊社販売商品は舶来品に優るとも劣らず、また価格の点におきましても、必ずやご満足いただけるものと確信いたしております。

なお、弊社ではこれを機会に販売代理店を広く業界の中から募集いたしております。

なにとぞ、ご高承をたまわり、従来に増しますご愛顧のほど、お願い申し上げます。

敬 白

株式会社 ツムラ

代表取締役 津村三百次



2,450×1,500×800mm

あらゆる部品・特注品も格安にて承まわります。ルーレット・ブラックジャック・大小ゲームの他、バカラ・ポーカーもごさいます。

製造・販売元 株式会社 ツムラ

〒536 大阪市城東区諏訪2丁目7番3号 ☎06(969)3531(代)

代理店 名古屋ジュークサービス 〒464 名古屋市千種区鏡ヶ池通3-6 ☎052(781)6380

これがホンモノだ!!

ゲームマシンの王者——ワンダーボーイが皆様のご要望にお応えして NEXT GAME をつけて、ここに登場。

市場に種々のワンダーボーイ、N・Gのニセモノがでまわっておりますのでご注意ください。



機械仕様

高さ——	810mm	奥行——	240mm
巾——	520mm	重量——	30kg

ワンダーボーイより高さが3cm高くなりました。

※当機は娯楽遊戯機ですから娯楽用のみにお使い下さい。通産省▽型式承認済商品

総発売元



株式会社 **ベンドジャパン**

〒556 大阪市浪速区水崎町18番地 TEL. 06(643)3857(大代表)