

NO.52

昭和51年 7/15

アミューズメント通信

ゲームマシン

AMUSEMENT COMMUNICATOR



PACIFIC VENDING CO., LTD.

株式会社 パブコ 大阪パシフィックベンディング株式会社
東京都渋谷区千駄ヶ谷3-11 電話(03)405-5645 大阪市北区金屋町1-23 電話(06)351-7971

発行所 アミューズメント通信社 編集・発行人 赤木真澄 大阪市北区神山町14(第2松栄ビル) 電話530 電報(314)0309 郵便振替 大阪307852 年間購読料(送料共)7,200円

暑中お見舞申し上げます



夏期特集号

ヒット商品を豊富に品揃えしました

お求めは信用と実績を誇るベンドジャパンでどうぞ



WANDER BOY HIGH POINT

連番ボタン上の小さなランプの点灯によって、メダル投入数の判別ができます。5ワック製連勝複式15点登録商品。



ニュー新幹線ゲーム

盤面が新しくなり、新たに登場。故障が少なく、収益性がよい、そして面白くて機械代が安いナイスマシンです。



チャレンジャー

10円玉を入れて、点数が上がるとメダルが出てきて、そのメダルを用いて再ゲームできるという新方式のマシンです。



グランプリ

グランプリ・レースをアレンジした新型機で、賞品券が従来のカードから美しいメダルに変わっています。

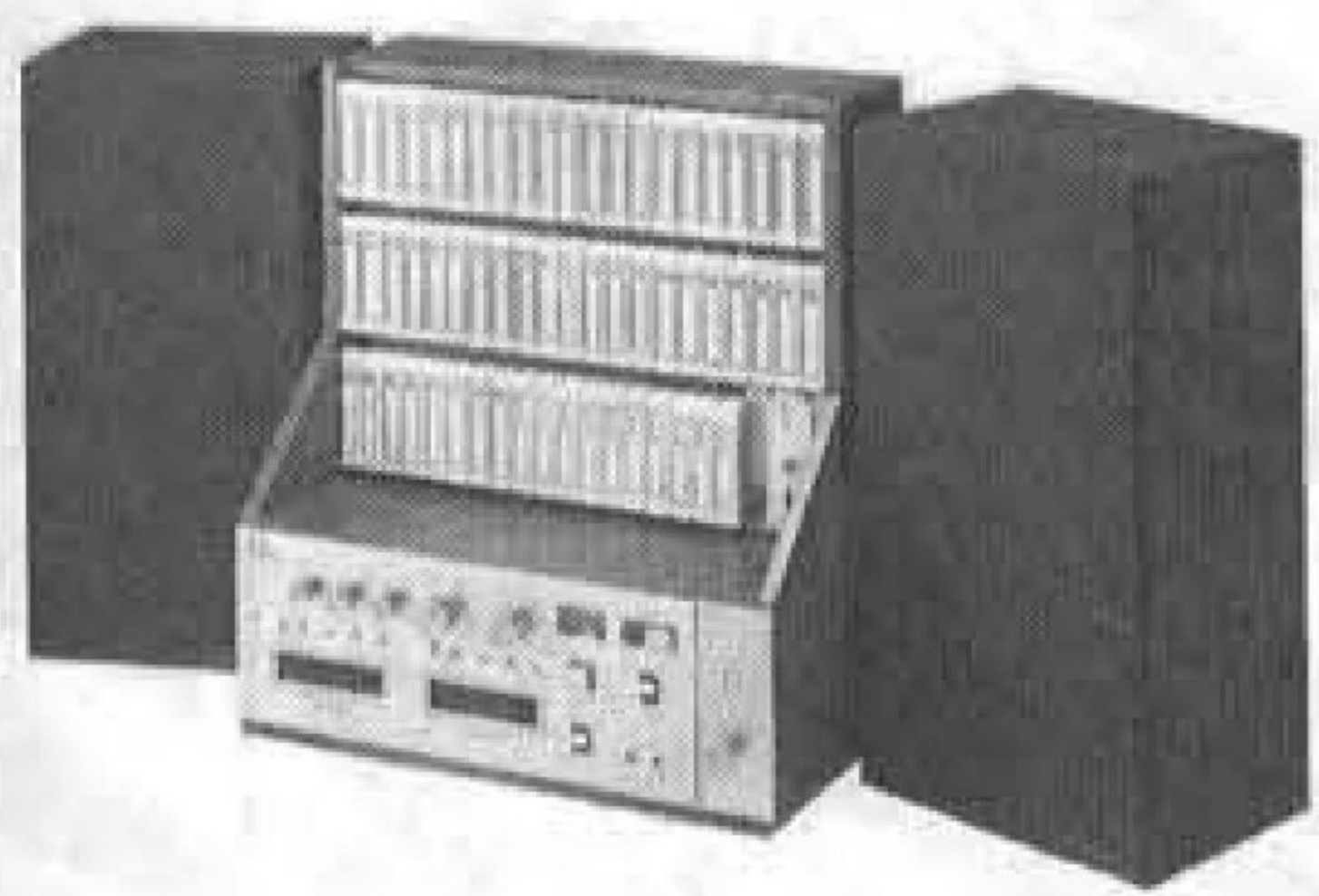

GM 53

オーケストラをバックにし、歌声を生テープに録音再生できるテープジュークの最高級品です。



EVR RACE

カラーテレビの画面に5頭立の競馬がアニメーションによって実況中継そのままに放映される全く新しいメダルゲームです。



ニュー・ダービーグランプリ

従来のダービーグランプリをベースにして、木製ワックとレザータッチの外張りで新登場。安定した売上げで好評発売中。

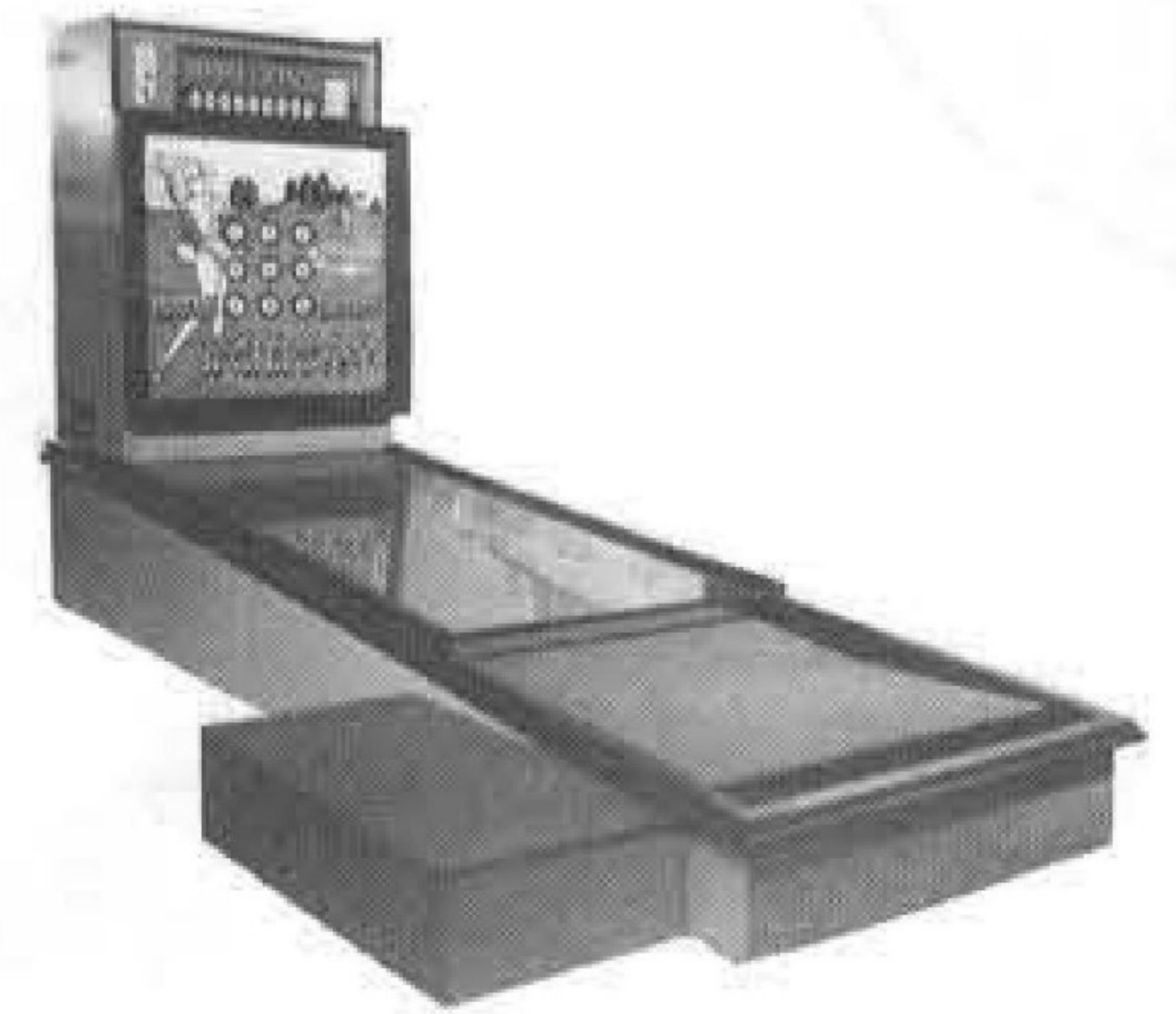

パーティーチャンス

グリーンの醍醐味を本物のバターで満喫でき、1ゲームに9個のボールが出てきて、9ホールうまく5個入れば景品が出る。

全商品の 総発売元

★娯楽機のことなら、どんなことでもご相談下さい。



マシンガン

コンパクト設計のため、最小の設置スペースでOKで、オプション型式の多目的マシン。スリリングな迫力で楽しさ一杯。

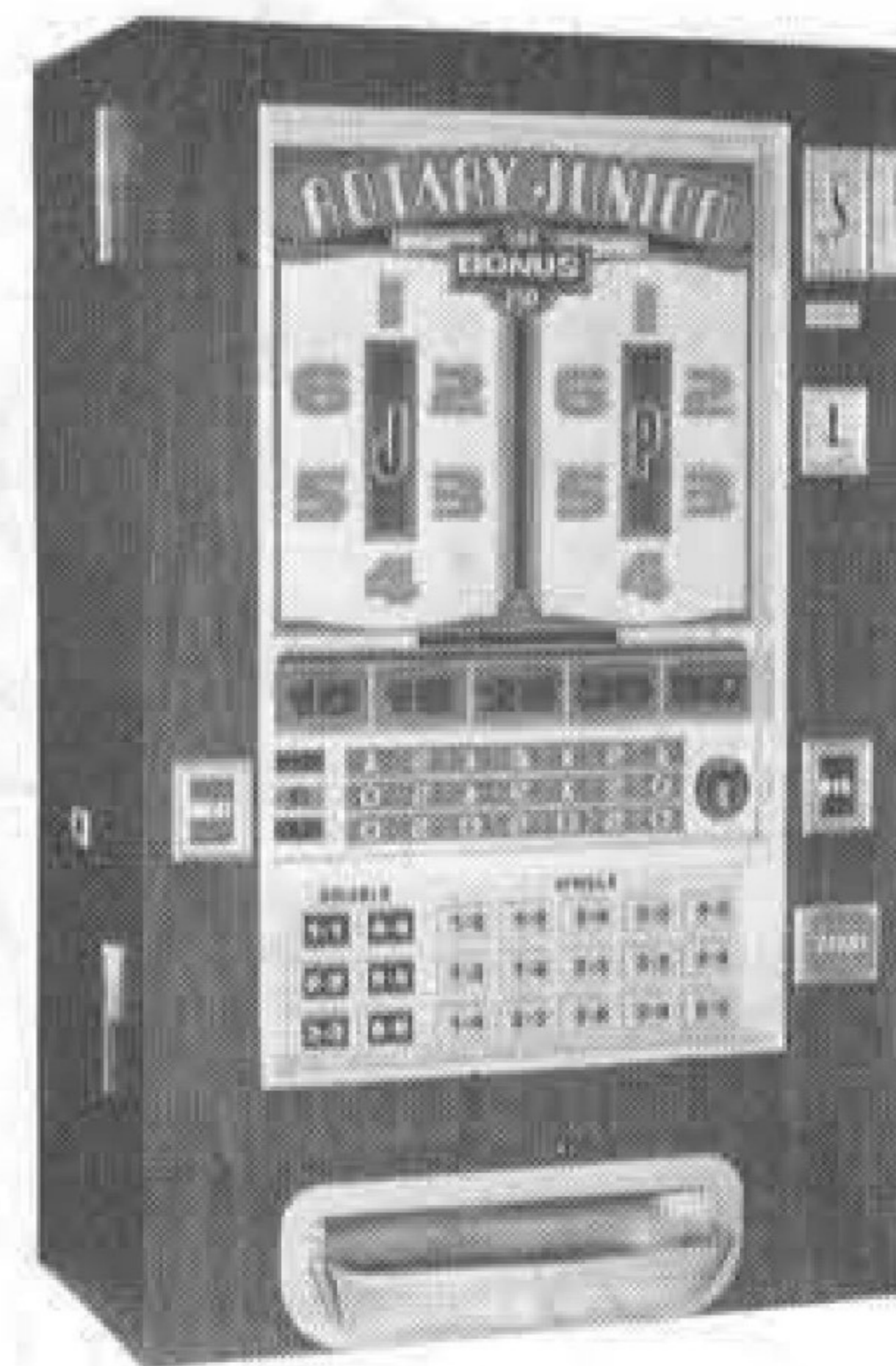

ROTARY JUNIOR-BONUS

ロータリージュニアにボーナスを新設。配当率は70%・75%・80%・83%と4段階に可変できます。

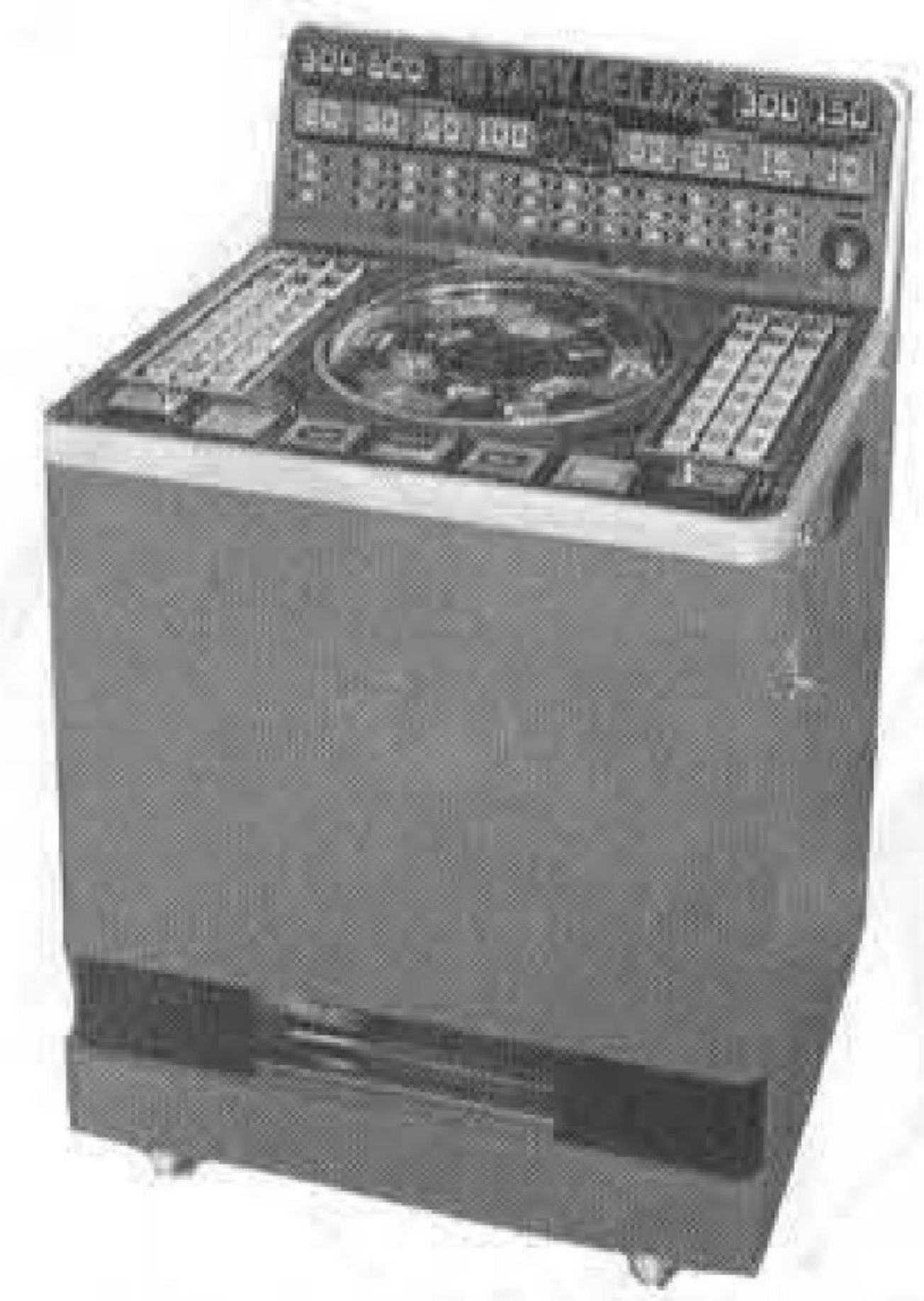

ROTARY DELUXE

1メダル用、2メダル用とWシステムを採用、ネクストゲームは3ゾーン方式でゲーム性が大巾アップ。



株式
会社

ベンドジャパン

本社 〒556 大阪市浪速区水崎町18番地
TEL 06(643) 3 8 5 7 (大代表)

沖縄支店 沖縄ベンドジャパン

〒901-22 沖縄県宜野湾市字伊佐44
TEL 09889 (7) 4 6 3 1

西日本支店 西日本ベンドジャパン

〒745-山口県徳山市今宿町1丁目16
TEL 0834(21) 0 2 7 9

東日本支店 千葉エンタープライズ

〒276 千葉県八千代市八千代台西5-1-4
TEL 0474(85) 3 2 3 7

論潮

幸福を呼ぶゲーム機

今年前半の教訓から、さらに――

ロッキードにはじまり、なおロッキードで話題が絶えなかったのが、この半年間であった。日本の風土というべきかどうか、「記憶にございません」でなんとか時間はかせげるし、うまくいけばごまかせる、という場面が強い印象として残った。

突如として前野自爆機が児玉邸に飛び込んだり、カムバックを図った古参歌手が愛人殺しをやったり、話題に困らない感じが、しなくてもない。が、ロッキードには負ける。規模が大きすぎるし、政権担当者をも巻込んでしまっているからだ。

発展への必要要素

さて私どものアミューズメント業界はどうか、となると、明確な形で進展しているとは言えない。ほんとうは進展しているのに、全般的低調のおかげで、判然としたところがないからだ。それは、ある意味で、この業界のリーダーが怠慢である、ということでもある。

いくつかの点で、今年大きな発展を遂げつつある。それは本紙の読者ならば、恐らくお気付の点である。

ひとつは映画「トミー」を通じて、全国的規模のフリッパー大会を、たった一社でも開催し、運営

している、という事から、この種の(つまり、明るいアミューズメント業界)キャンペーンが業界全体に迫られていること。あるいは、この方向でゲーム場を明るくすることに迫られていること。必要に迫られる。それは決して悪いことではない。

第二に、「ロデオ」もそうであるが、「ブラックジャック」「シーウルフ」において、すでにマイクロボセッターが使われており、ゲームそのものの興行が問われている点である。単純だからよい、とか、悪いとか、また複雑だから良いとか悪いとか――、という問題から一段階前へ進んでいる。

機械ゲームとして、それは遊びを提供しうるかどうか、である。それが今後の機械ゲームの方向を定めてつあるわけだ。もちろん、単純ゲームの良さを十分に評価したうえで話だが――。

意思統一の遅れ

第三に、プライズマシンにせよメダルゲームにせよ、(業界人)全般の意思統一が、いよいよ遅れているために、(業界人)同士の格差が急速に大きくなりつつある点があげられる。本紙によるPRなどの不徹底もあるだろう(それはやがて解決される)が、無知につけこんだ悪質商法がまかり通ったり、(業界人)同士がイガミ合ったりして、まともな発展が望めるわけではない。黒白をはっきりさせ、必要な措置を迅速にしてこそ、正しい業界へと発展していくのだらうが、それにはまだまだ時間がかかる見込みである。ただ、この過程で、正しい認識で正しい活動を進めるものだけが発展することは、言うまでもない。

花ひらくために

その他のいくつかの点については、引続く本紙コラムにご期待願いたいがいよいよ(花開く)時代は、私たちの業界が入りかけている点を強調したい。

問題は山積しているが、業界の中の誠意ある人びとが熱心にとりくめば解決できることは多いのである。「難しいことは他人まかせでいい。自分いいたただけ利用させていただければ」などという地点に立つかぎり、この業界を「汚している」ことになる。娯楽業だから――などという開きなおりは、イザというとき自分を救ってくれるものにならない。

さらに人びとにくらしに(遊び)を!!

パンチでデート



ロマンシ



誠意、豊富な品揃え



パスボール

ニューキングエース



ピカデリーサーカスII

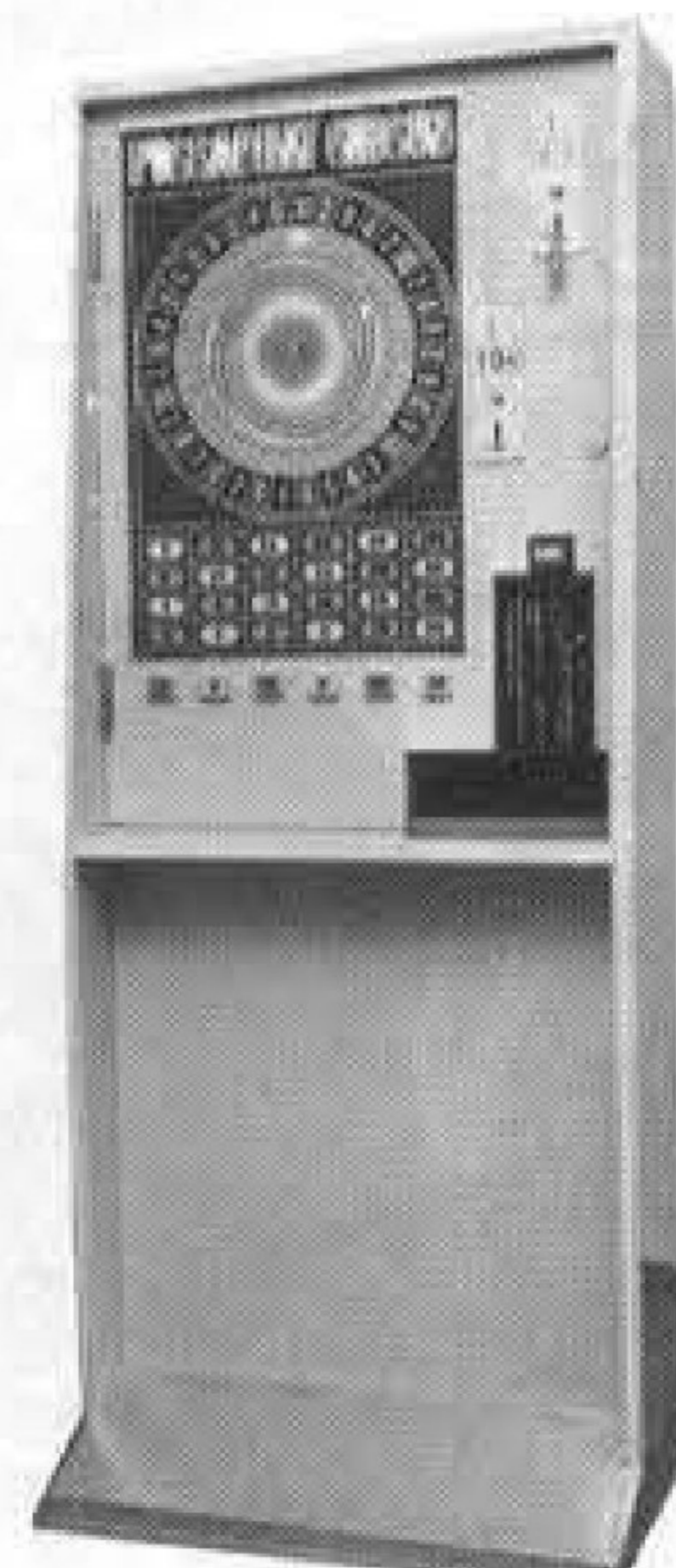

株式会社 総商

豊田市柘塚西町北小畔67-1
☎0565(21)3921

株式会社 カワクス
(株)ユニバーサルプレイランド
(株)信越ユニバーサル
株式会社 ガルフ
(株)ユニエンタープライズ

大阪府東大阪市稲田14-14
栃木県小山市八幡町12-1-7
栃木県下都賀郡野木町友沼5945-50
新潟県上越市大字藤巻865-1
仙台市若林1-10-12

☎06(745)2784
☎0285(24)4086
☎02805(5)2681
☎0255(24)4031
☎0222(86)9611



開催近づく AM総合展示会

ツムラ主催

急ピッチで準備が進められている、(株)ツムラ(本社)大阪府城東区諏訪二の七の三、(九九六九一三五)三二、津村三三社長)主催の展示会「76ニューターイプマシン・イン・ツムラ」への協賛出展社数は、さらに増えて二十七社の予定となった。

日時 8月1日2日(10時~5時)
場所 大阪国際貿易センター5F

協賛出展は27社に

八月一日から二日間開催される同展示会について、津村社長は「総合商社の立場に立って、各種メーカーから協賛出展してもらおう。それだけに出展料など一切無料。また、必ず当社を通じて販売などということは言わない」と言明している。



津村社長

八月八日現在)は次のとおりであるが、会場二百坪に、ミニバットゴルフ、ミニS.L、EVRレース、パンチでデート、ビッグアンドスモール、バーデキチハンドメイド工業(株)、(株)さとみ、JOB、(株)ジャトレ、信水貿易(株)、(株)西部リース、静光プラ

メダルゲーム場運営基準による強磁性体適合品

ステンレスメダル

★規格も±0.05mm以内と高精度、滑り、積重ね、カッティング性能も抜群

★指定マーク製作 ★1000枚より地方発送

千葉県八千代市八千代台西4-7-10
TEL.0474-83-3401

株式会社 東葉興業

フリッパーチャンピオン

中山君がTVに

29日放送

この春行なわれた、(株)セガ・エンタープライゼス主催のフリッパー全国大会のチャンピオン、中山君が、七月二十九日のテレビ番組に出演することになった。

密の扉」という番組。フリッパー日本一の称号です。すでに録画済とのこと。業界を明るくする方向でもあり、読者のみなさんには必ずご覧下さい、と本紙編集部は訴えている。

インドネシア

視察旅行中止

インドネシアのバンドン市におけるカジノ開発は着実に進められているが、YDBI東京事務所(東京都渋谷区渋谷二の二)の一、和研研究所

新たに2社加入

JAA

全日本遊園協会(事務局)東京都渋谷区渋谷二の六の十八、(四七七八七一一)略称JAA、会員数百二十八社、会長(遠藤嘉一氏)では、さる六月十七日、東京で第十八回理事会を開催。新たに二社の入会を認めた。

幅広く厳選仕入 好調続く

エスコ貿易

デイストリビューター日本一を誇る(株)エスコ貿易(本社)東京都目黒区大橋一の七の四、久保ビル、(四四六二一〇四七七)中山雄社長)では、三ヶ月決算で昭和五十年年度決算を報告。年々好調な業績をあげており、今年

(株)テック、日興精機(株)日本ブランドウイック(株)日本ペンディング販売、任天堂レジャーシステム(株)、(株)ベンドジャパン、ボナンザ・エンタープライゼス、マックス・ブラザーズ、ユニバーサル販売(株)、レジャック(株)、レスター、(株)ワイブ。

正しいアミューズメント産業発展のため全日本遊園協会(JAA)に加入しよう

我が国のアミューズメント産業は、いよいよ急速に発展を遂げつつありますが、その発展は全国的視野に立った正しい方向で行なわなければなりません。全日本遊園協会はこの業界の最大の団体であり、関係官庁とのパイプ役ともなっており、正しい方向性に向かって業界に寄与しています。

JAA 会員 アミューズメント通信社



(梅田のカジノミント)

写真速報

VTRレース活躍!!

謹告

格調高い 題字に一新

発行所設立一周年、また本紙発刊以来二周年を迎え、これを機に本紙の充実に力をさらにこめようスタッフ一同張切っておりますが、その一環として題字デザインを格調高く一新いたしました。今後ともお愛がります。今後ともお愛がります。今後ともお愛がります。今後ともお愛がります。

絶賛好評発売中!!

♡ PUNCH & DATE

♡遊び方 上のラインが女性で下のラインが男性です。好みのカップルの組合せを狙ってSTOPして下さい。見事に合えばHAPPY PRESENT.

♡特徴 10~30円までの投入コインの切替えができます。音響効果にTAPE DECKを使用しました。景品押し二連式で従来の2倍のストックができます。

♡仕様
H-1800 W-710
D-460 50/60HZ
80W

●総発売元 **ユニバーサル販売(株)**
東京 ☎03 (833) 9581
大阪 ☎06 (385) 6800

●製造元 **(株)ユニバーサル**



★各種景品もご相談に応じます。

超大型、ワイドEVR登場

任天堂レジャー、新型を発表

今年最人気機種種のEVRレースに超大型画面版が登場。六月二十五日、任天堂レジャーシステム(本社東京都千代田区神田須田町の二十二、電話二五四一七七八、山内博社長)の関西支社(京都市東山区福稲上高松町)で、この「ワイドEVRレース」二十人用が公開発表され、大きな話題を呼んでいる。

最大の特徴は大型画面で、およそ横幅一・七メートル、高さ一・三メートル。ブラウン管におきかえると百インチ程度にもなるという。



ワイドEVRレース
オペレーター渡し価格1,350万円
設置必要方法(20人用)
高さ2350%幅2700%奥行5800%

これは、他のテレビのカラー映像信号を入れると、そのままスクリーンに投影される。応用範囲は広いが、日本では最近やっとなら利用されるようになったぐらいで、超最新技術

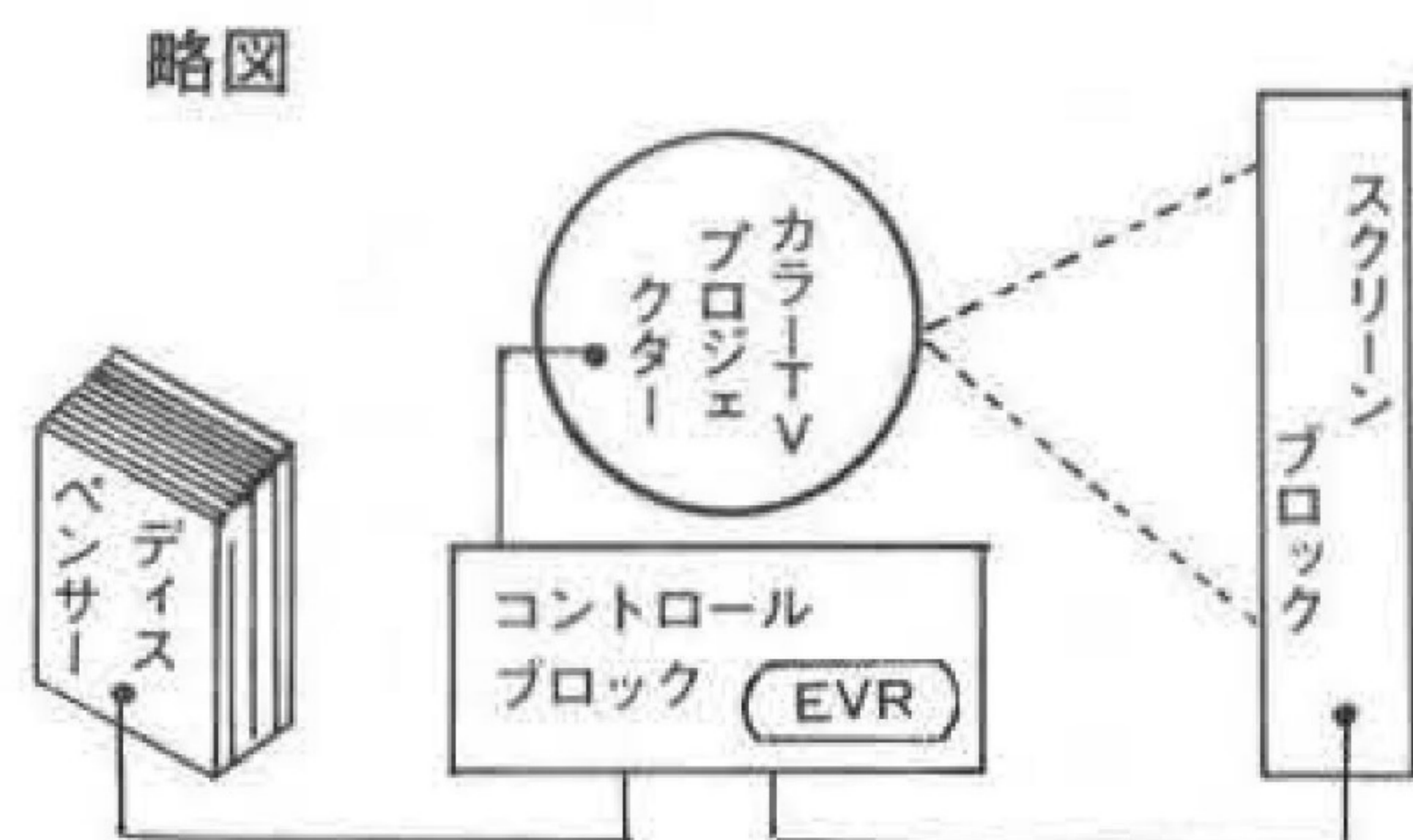

装置と言え。光学的投影による映像だから投影距離に従って明るさが問題になるが、この「ワイドEVRレース」では、光効率の最も良いサイズを採用。結局先述の大型画面サイズとなった。また大型画面という新しい要素が入ってきたため、従来の「EVRレース」より、さらに多くの改良がなされた。まずスクリーン部分の大型化から一挙にこれを映像スクリーンブロックとして独立させ、ここに勝馬番号を大きく表示。さらに高出力スピーカーを内蔵して、音響効果を巨大にした。

カラオケジュークの最高峰!!

GM53

歌いながら録音できる■投入硬貨の選別機つき■100円玉投入は10枚までできる■テープ50本、マイク、歌集つきのカット

日本音楽著作権協会認可

日本ジュークボックス商事

大阪府吹田市南金田町1-5 TEL. 06 385-4858代

3周年記念行事
リノチェーン

スペースが広がっただけでなく、見違えるほど

この「ワイドEVRレース」も一年間の予定で、すでに何台かの買付けが開始されている。

なお、同チェーンのほか他のオペレーターでもこのところ相次いでめざましい活躍がみられているが、次号でまず東京の一部が紹介される予定である。

この超大型ゲーム機を見よう、この日、多くのオペレーターが京都に集まり、早速購入を検討する光景が見受けられた。ひとつのエポックを作った「ワイドEVRレース」に対する期待は大きく、この「ワイドEVRレース」も一年間の予定で、すでに何台かの買付けが開始されている。

なお、「のりのりカーニバル」は任天堂、(株)セガ・エンタープライゼス、(株)タイトー、(株)中村製作所の協賛を取りつけ、約一年間の予定で、すでに何台かの買付けが開始されている。

なお、同チェーンのほか他のオペレーターでもこのところ相次いでめざましい活躍がみられているが、次号でまず東京の一部が紹介される予定である。

ワイドなスクリーンに映し出される本格的カーレース

400マイルス

敵艦にむかって魚雷を発射
迫力あるスリルで人気爆発

シーウルフ

ゴール寸前の迫力はレース中継そのもの

EVR レース

独特の光を放つカードでブラックジャックを満喫!!

ブラックジャック

最新鋭機

の極めつき

ESCO TRADING CO. INC.

株式会社 エスコ 貿易

本社 東京都目黒区大橋1-7-4(久保ビル3F)
〒153 TEL03(462)0477(代表)

ショールーム 東京都目黒区青葉台3-18-10(第一目黒ビル102号)
〒153 TEL06(464)1415・1419

株式会社 大阪エスコ

大阪市西区新町南通り4-53(新町ビル3F)
〒550 TEL06(532)0488

これからのレジャー

機械ゲームの未来について



糸川英夫

(組織工学研究所長)

パチンコにしても、かつてブームだったボウリングにしても、キカイが介在するレジャー、あそびに強みがあったのは、女性層を吸取出来たからであろう。

いわゆるゲームマシン、アミューズメントマシンの中には、ヤング男性専用といったものが多く、女性は男性の同伴として、おつき合で遊ぶ場合が多い。

日本の家計消費の実権は主婦がにぎっており、又消費者としても中心的な存在がヤングミス、ヤングミセスとなれば、これからのゲームマシンで第一に考慮すべきは、これら女性層をうまくつかめるかどうかにかかわりをもつ。次に問題になるのは、オールドパワー、高齢者である。どんな人口統計をみても、これからの日本では中高年層の人口が多くなる。

これらの人が、いわゆる「ごいんきよさん」のステータスにいつまでもどまらずに、再就職という形で社会復帰をするのは目に見えており、政府側も高年層の社会復帰のための法令的バックアップをとりつつあり、すでに、高齢者だけを対象とした工場をオープンして話題になった社会もある。

社会福祉の対象者になっているこれら高齢者層には安定した収入源があり、それを消費する時間も持ち合せているとすれば、これらの層を対象にしたゲームマシンが当然これから考えられるべきであらう。ゴルフはかつては中高年者用スポーツであったが、今は若年層まで広がっている。アメリカで一九五〇年代から六〇年代の初めにかけて起った第一

次ボウリングブームの中心は中高年層であった。

会社の部長級、役員級のエージドクラスが、夕食を食べたあと、靴とボールのはいたカバンを車につみこんで、社内の対部対抗ゲームや、取り引きさきの会社との対社ゲームのためにボウリング場にいそいそとして通った時代があったのである。

大学にも附属ボウリング場があったけれども、屋内であまり激しくない遊びとして、アメリカでボウリングブームとなったのは中高年層であった。

これは日本のボウリングブームの最高に日米対抗ゲームがあったとき、中山リツ子さん、須田カヨ子さんのお相手をつとめたアメリカ女性選手の多くが、中年の御婦人だったことを思い起していただ

身近な口ケに身近なマシン

品質第一をモットーとするオリジナル製品

タッチダウン



- いよいよ新発売!!
- 愉快的バトントワラーがメダルをキックするユニークな遊び
- 10円玉・メダルで景品・メダル

日本ベンディング販売

大阪府池田市八王寺1丁目1-21 〒563
TEL. 0727(52)1980・(53)2240

ミラクル・スーパー

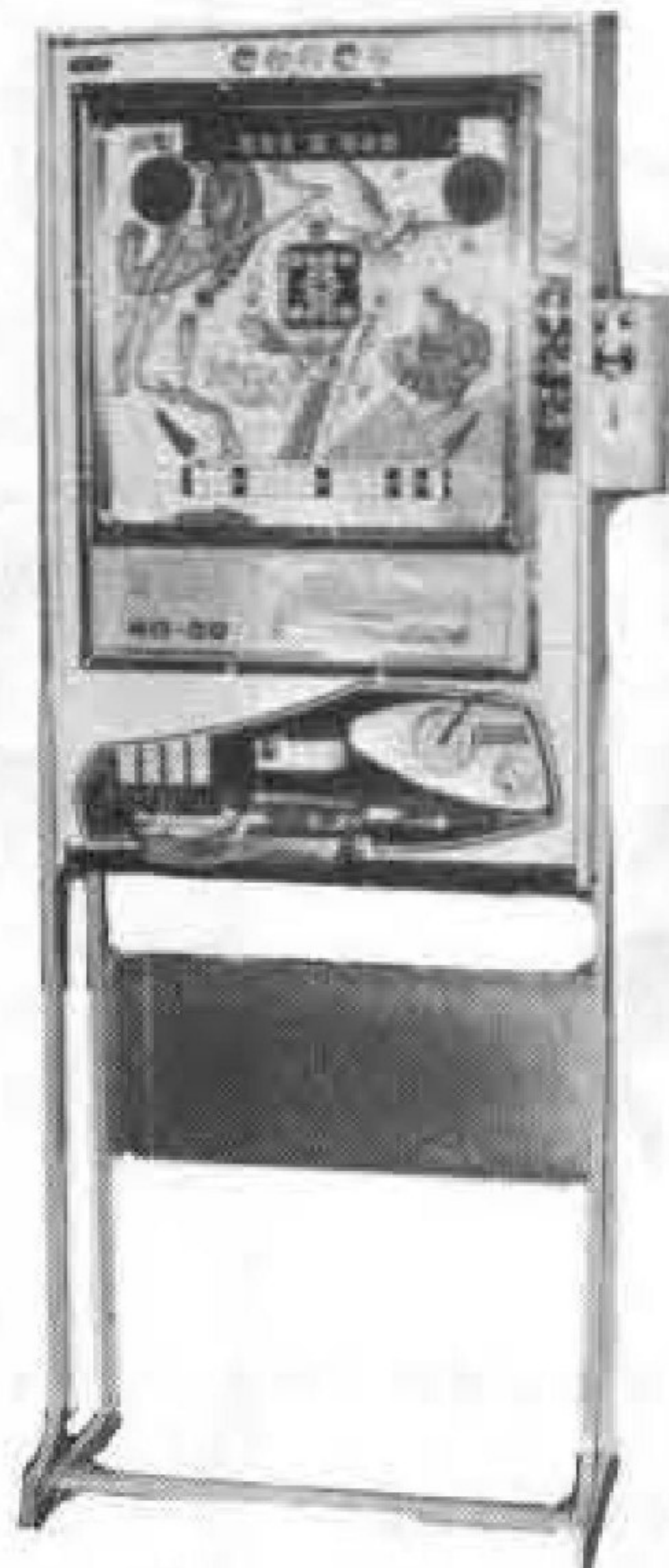

- キレイで新鮮な子供用アレンジ
- 十円玉で遊んでメダルで再ゲーム!!
- 高信頼、長寿命のペイアウト機械

パピッシュ・マークIII



- 好評のマークIIにつづいて第三弾!!
- 画像のネットが四種類になり充実
- 遊戯料は注文により変えられます

特別寄稿

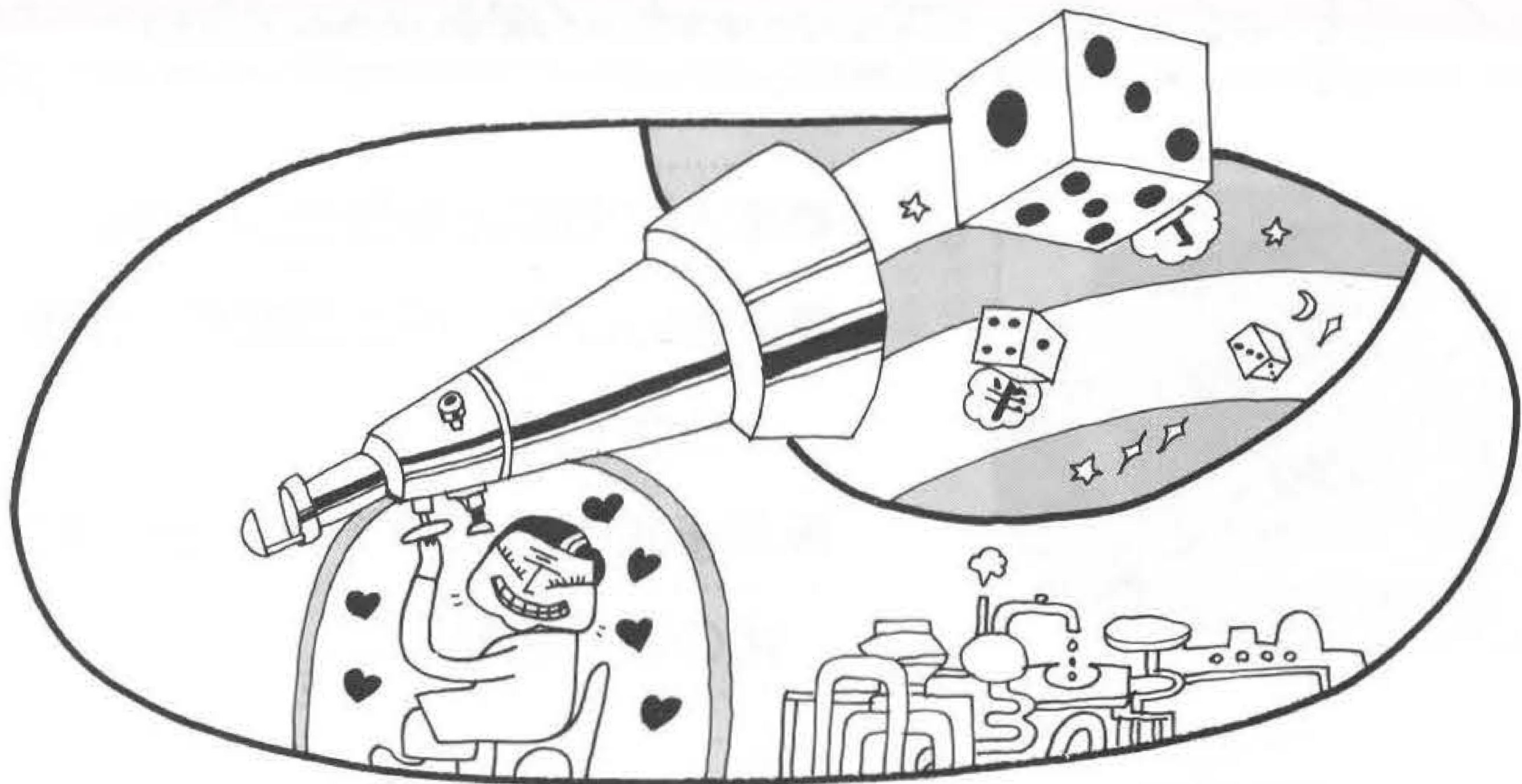

けはよい。

その頃と、これからの日本の中高年層には通じるものがあるから、これからのゲームマシンの考えの上に一考を要するポイントの一つであろう。

一般的な社会風潮としては、単なるフリーリングやムード指向の時代は終って、「洗練された知性」志向になるであろう。

この予測は三年前前に立てられた予測であったが、現在の日本の雑誌の中で、異状な売れ行きゲームをみせているのが、女性週刊誌でなく、「婦人公論」と「音楽の友」という、意外に「真面目」で「知的」な内容をもったものになった、という事実で実証されることになった。

真面目な「市民教室」や「文化講座」や、クラシックコンサートが満席になる時代である。

ピートルズで東京の武道館にケガ人が出る程のヤングが集った熱狂は今はない。

もっと落ちついた「センス」のよさが今は好まれている。

従って、ゲームマシンもこの線にのつたものが好まれるであろう。

勿論ゲーム本来の構成要素である「偶然性」「ギャンブル性」は基調ではかわれないが、只「偶然性」だけをあてにした「単純ギャンブル的」なものよりも、可成り「アタマを使い、身体も使う」という方向に向くのではないか。

「洗練された知性」は「アタマ」だけで出るのでなく「全身」の運動に関係をもつ。

知性が脳だけのものと思っただけで、筋肉の動きを通して脳の中の知性がつくられてゆく。

それは赤坊が、はい出し、歩き出すと、とたんに知能が上昇するのを見てわかる通り、知性は、身体各部を統一された意識の下で、ある目的をもって、反復くり返し動かすことで進歩する。

だから、ゲームマシンにしても、指先だけ、手首だけ、腕だけを動かすものより、全身を動かすものの方が「より知性的」なマシンになる。

それはボウリング場がブームであったときを覚えてみればよい。

ボウリングでストライクを出すのは知能がいる。同時によくコントロールされた腕と手と、腰の動きがあった筈である。

ボウリング場の日本に於ける急激な衰退の原因の一つになったものに「テレビプログラム」があげられる。

一頃はどこのチャンネルをまわしても、女子プロのボウリングゲームばかりになった。

これは視ている人に、自分もゲームをしているという錯覚を与え、実際にボウリング場に来ないにも係らず、来て、ゲームしたような錯覚を与えるために、飽和点が早くなる。

つまり、ボウリング場に実際に入場者がいないのに「視覚だけの入場者」を架空の世界につくってしまっているので、ゲームとしての寿命を早めたものとみられる。

ゲームはテレビで放映しない方がいい。

アメリカでは大きなボクシングのマッチはテレビに出さない。これを「ブラック・アウト」という。ブラック・アウトは停電の意味であるが、この場合はテレビ放送しないという意味である。

これからすると最近のテレビのゴルフ番組も亦ゴルフ場の経営を危くするものといわねばならない。

'76セガ・ニューマシン続々登場!!

全部新型です!



セガ・ブラック・ジャック
ブラック・ジャックがそのまま
楽しめる定評あるセガのグループ・
メダルゲーム機

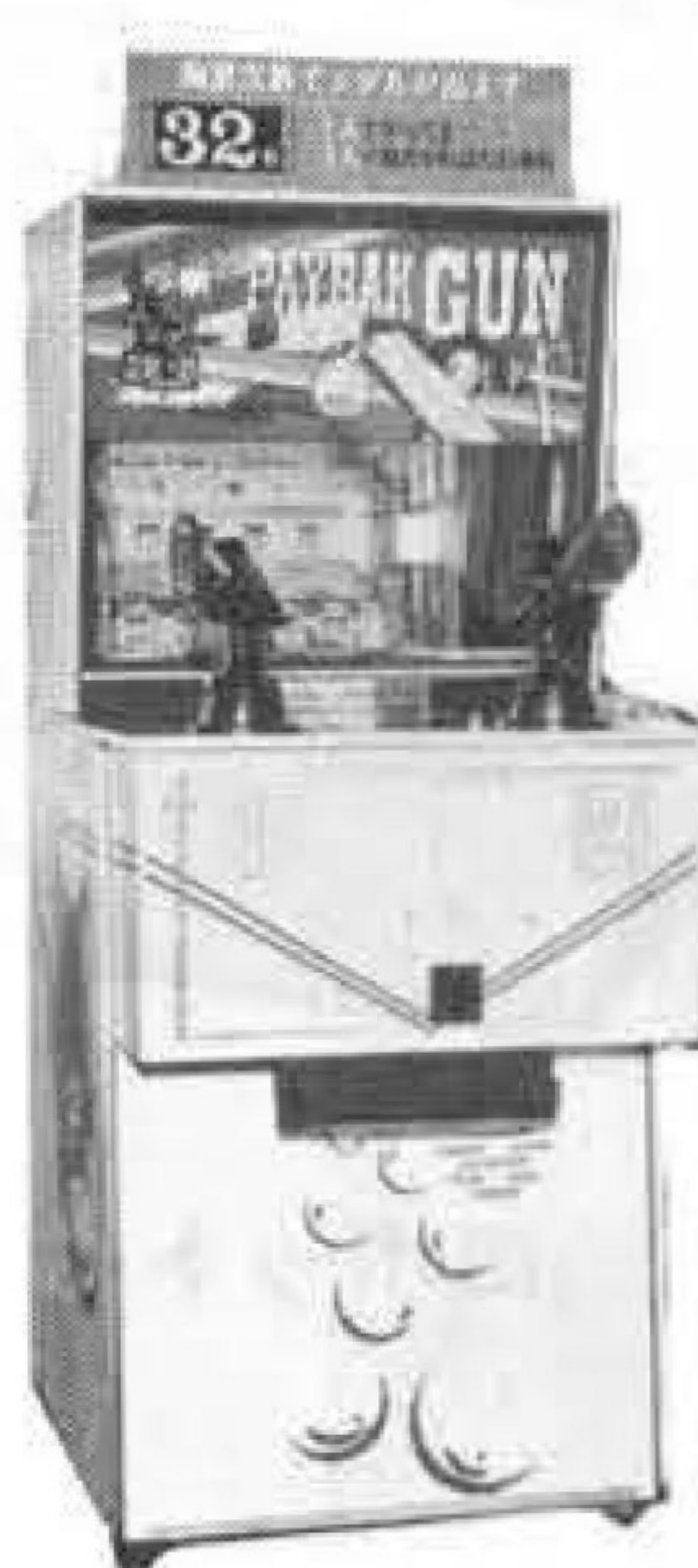

セガ・ペイバック・ガン
射撃のダイゴ味とメダルゲームの
スリルをダブルで満喫



セガ・スパークリング・コーナー
あふれる色彩感と斬新なスタイル
超大型カラーTVで迫真のカーレース

ロックオーラー464 (160曲)
'76年最新型ジュークボックス
(米国ロックオーラー社製)



SEGA

株式会社 セガ・エンタープライゼス

本社 東京都大田区羽田1-2-12 電話 03(742)3171(大代表)

関西支店 大阪府豊中市豊南町東2-5-3 電話 06(334)5331(代表)

博多支店 福岡県福岡市西区原1-1-2-5 電話092(871)5872~3

セガ全国営業所

札幌 011 (841) 0248

小 0144 (74) 5787

旭 0166 (61) 4712

滝 01252 (2) 6539

路 0154 (23) 8826

岡 0196 (59) 1133

台 0222 (57) 5898

山 0249 (33) 7433

水戸 0292 (41) 7912

宇都宮 0286 (61) 8770

栃木 0277 (22) 0896

桐生 0277 (22) 0896

浦和 0486 (65) 1184

川口 0486 (66) 3828

熊 0472 (34) 0037

千葉 0472 (34) 0037

船橋 0472 (34) 0037

野田 0472 (34) 0037

東京 03 (742) 3171

立川 0423 (24) 5463

川崎 0462 (61) 5790

座間 0462 (713) 7411

横濱 045 (713) 7412

須賀 0468 (22) 3801

原 0465 (63) 2577

須田 05582 (2) 4521

三島 0559 (62) 5972

沼津 0762 (63) 9672

石川 0542 (86) 1311

福井 0534 (71) 6952

松 052 (502) 9161

神 06 (334) 5331

大 06 (334) 5331

和 0734 (51) 2466

高 07394 (2) 2867

山 0792 (81) 9227

白 0862 (41) 1202

米 0859 (27) 0636

子 0822 (31) 7946

広 0899 (21) 4305

島 0886 (42) 1874

徳 093 (571) 5872

福 092 (871) 1074

岡 0958 (44) 0034

小 0963 (68) 6730

倉 0975 (35) 1303

長 0985 (23) 6531

大 0992 (26) 7076

カラオケレコード新発売!!



●素人でも歌える録音レベル。

●普通のレコードと異なり、両面とも人気ある曲です。

●粗悪類似品と異なりジュークボックス専用の最高級品です。

●発売中

- ★同期の桜
- ★なみだの操
- ★女の意地
- ★貴方につくします
- ★はしご酒
- 戦友
- 女のねがい
- 今日でお別れ
- おんなの夢
- 酒場にて

●近日発売

- ★別れの夜明け
- ★銀座の恋の物語
- ★熱海の夜
- ★くちなしの花
- ★二人でお酒を
- 霧にむせぶ夜
- 私祈ってます
- 君恋し
- 柳瀬ブルース
- カスバの女

以下ぞくぞく登場

大和物産(株)ではカラオケ「ロマンテープ」も発売しております。詳細は次号広告で—。

関西総代理店

日本ジュークボックス商事

大阪府吹田市南金田町1-5 ☎(06)385-4858(代)

西日本総代理店

大和物産株式会社

吹田市垂水町3丁目29-2 チサン第5江坂ビル1F ☎(06)385-1815(代)

ビクター音楽出版(株)
日本メロディー企画

●全国のオペレーターが注目しているICマシンの“レジャック”

いま **絶賛** のピエロ、ピカデリー、ロボット-6、F-1グランプリ……がさらに改良されました。



ピエロ

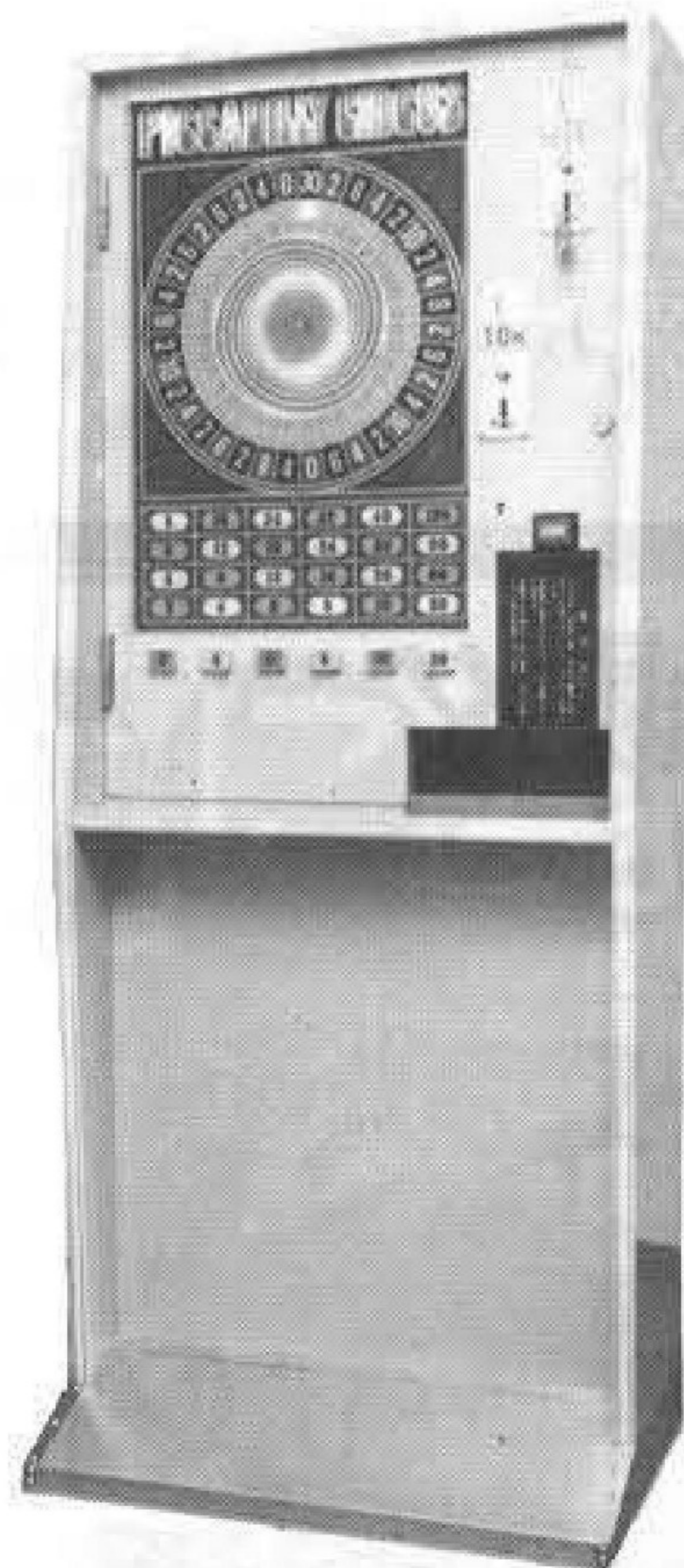

ピカデリーサーカス



ロボット-6



F-1グランプリ

こんなに改良されました

- IC基盤の容量倍増、フル稼動に耐えます。
- 特殊印刷により直射日光下でもボールの点滅がはっきり見えます。
- 上下2カ所ロック式錠前取り付け。但しキーは1カ所で開閉できます。
- IC基盤の電源ボックス放熱盤取り付け。
- 押しボタン取り付け台鉄板取り付け。
- ペイアウト出口、いたずら防止装置取り付け。
- 完全独立の金庫約60,000円収納できます。なお扉は左右2カ所のロック式錠前でキー1カ所で開閉できます。
- コーナーはアルミングルになりました。
- 踏み板はアルミ波板になりました。
- 1ゲーム10円→20円に切替えるスナップスイッチを取付けました。



レジャック株式会社
DEVELOPER OF AMUSEMENT
WHOLESALE OF MACHINERY FOR AMUSEMENT

本社 大阪市淀川区西中島5丁目11番10号
(新大阪丸善ビル9F) 〒532
電話06(305)1331(代表)

関西地区 株式会社 カワクス
代理店 東大阪市稲田1414 〒577
電話06(745)2784(代)

逃げるロボットカーを追撃

痛快なクラッシング・レース

タイトー

逃げまわるロボットカーを追いかけて衝突させる、痛快なカーゲーム「クラッシング・レース」がタイトー(本社東京都千代田区平河町二丁目五十三、〇二六四一八六一、M・コーガン社長)から七月中旬発売予定である。



クラッシング・レース

自分の車をうまく操作して、走りまわる二台のロボットカーに衝突させ

る。衝突されたロボットカーの残骸が画面に残り、た新しいロボットカーがあらわれ、画面には常に二台のロボットカーが走る仕組。ロボットカーには障害物を避ける感知能力があり、進行方向の残骸などを避けて進むので、動きがたいへんコミカル。独自の回路で、一人でも二人でも遊べ、互いに調整可能。

ニュータイプのデートゲーム

パンチDEデート

ユニバーサル

デートの申し込みが成功すれば、プレゼントがもらえる「パンチ・デート」が(株)ユニバーサル

ル(本社〓小山市粟宮字宮内一九二八、〇二八五二二五五五二一、岡田和生社長)から発売に



パンチ・DE・デート

なり、話題を呼んでいる。遊び方は簡単で、上の

で切替えができ、定価二

十四万円と手ごろ。

カシタ音楽が、人目につき

料金は十円から三十円まで

紙編集部まで!!

実力派向きの本格的メダル式ガンゲーム

セガ社

射撃の迫力と、メダルゲームのスリルを同時に味わえる「セガ・ベイバック・ガン」が(株)セガ・エンタープライゼス(本社〓東京都大田区羽田一〇二二二、〇七四二二二二、D・ローゼン社長)から発売された。

これは、メダルゲームでは初めての本格的なガンゲーム機。自分の腕前

にあわせて、十二発から二十発の間で連続命中数を決め、ボタンを押しゲームを始める。途中一発

でもはずれると、ゲーム終了で、予想どおり命中

すると一枚から三十二枚までのメダルが、払い戻

される。

あらかじめ自分の腕前を予想するという大きな特徴で、プレーヤーの挑戦意欲を奮い起し、おもしろさを倍増させる。またメダルの払いもどしに

関係なく、射撃だけを楽しむ遊び方も、ボタン一

つで選べるようになって

デザイン一新の

「ベースボールⅡ」

ユニークなハエタタキも発売

こまや製作所

デザインを一新した「ベースボールⅡ」と、ハエタタキのおもしろさを生かした「フライ・フラップ」が、(有)こまや製作所(本社〓神戸市東灘区魚崎西町四丁目二一三五、〇七七八一八一三六一一、田中弘社長)から発売されている。

るように、スマートなデザインになった「ベースボールⅡ」。飛び出した

は実際にユニークなゲーム

「フライ・フラップ」

は実際にユニークなゲーム

は実際にユニークなゲーム

は実際にユニークなゲーム

ボールを打ち、前方の穴

機。最近少なくなったハエ

タタキをゲームに取り入

れ、子供から大人まで楽

しんでもらおうというも

の。ゴミ箱からハエが飛

より若者にアピールす

より若者にアピールす

より若者にアピールす

より若者にアピールす

より若者にアピールす

より若者にアピールす

より若者にアピールす

より若者にアピールす

話題のマシン

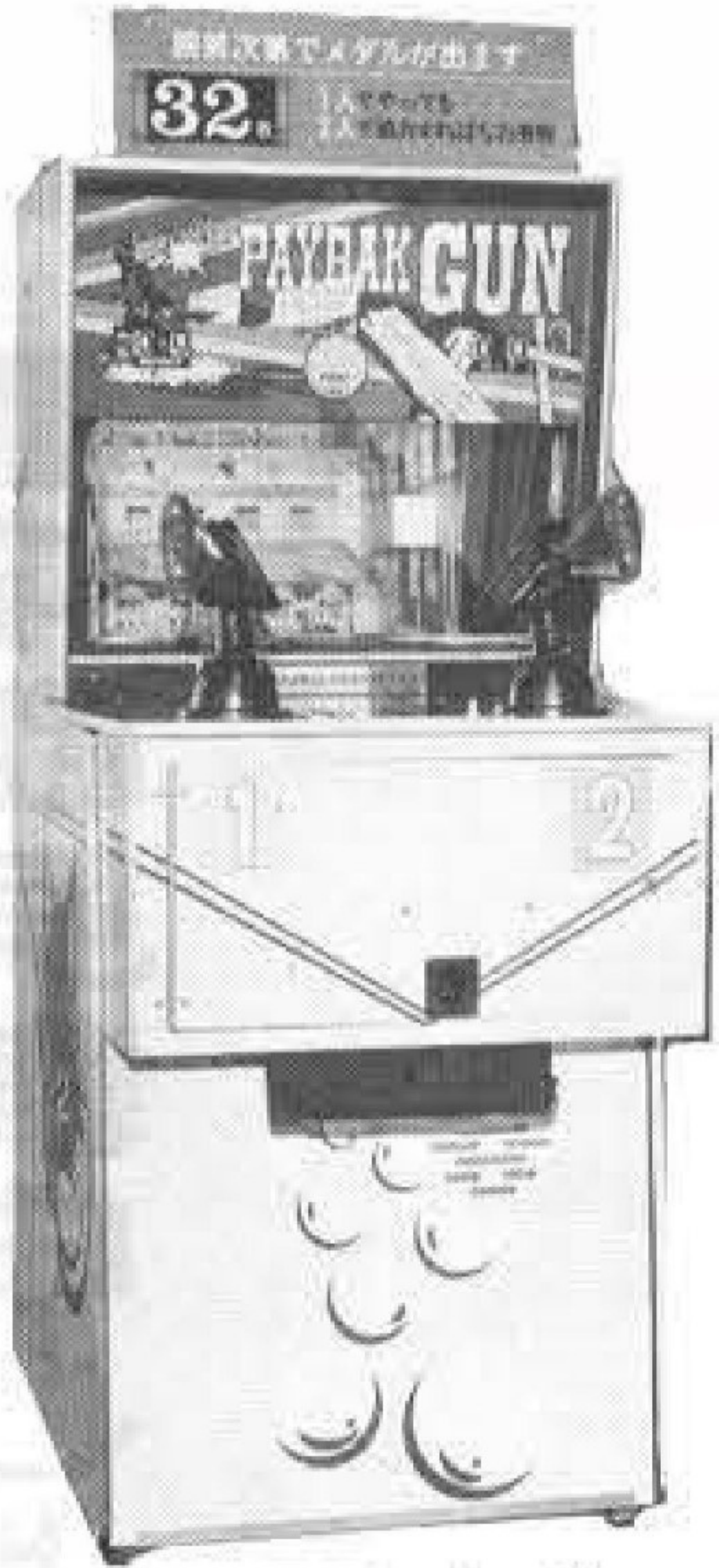

セガ・ベイバック・ガン



ベースボール2



フライ・フラップ

コインを同時にカウントするメダル

シュア-コインカウンター

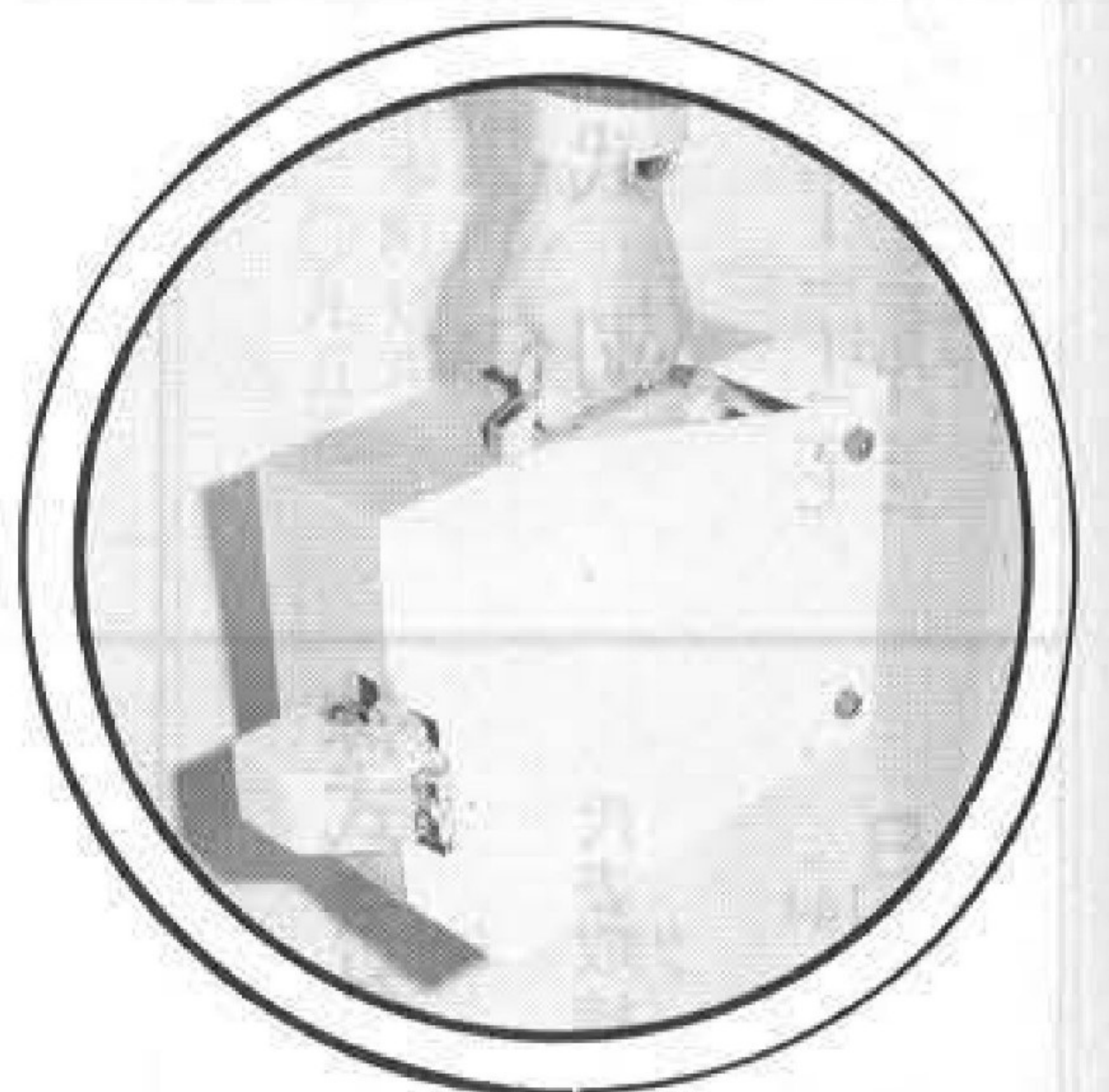

手軽にどこへでも

《仕様》

サイズ 巾190mm
×奥行250mm
×高さ150mm

重量 5kg

《機能》

処理種類

コイン	10円	50円	100円
メダル	23%	24.3% (25セントサイズ)	アレンジボール用 26%

計数速度 1000枚/分(条件により増減あり)

計数メーター 4桁表示

駆動方式 上部ハンドルにより手廻し方式

メーター帰零 ボタンにより表示枚数をゼロ・クリアする

据付 本体底部のゴム製安定盤により固定

金種別 上部ツマミによりコイン・メダルを分類

西日本総発売元

トーヨー商事株式会社

大阪市天王寺区舟橋町5-17 ☎06(762)3141

東日本総発売元

(株)シュア-リース販売

東京都渋谷区本町6-16-2 ☎03(378)6125

定価¥65,000.-

暑中御見舞申し上げます

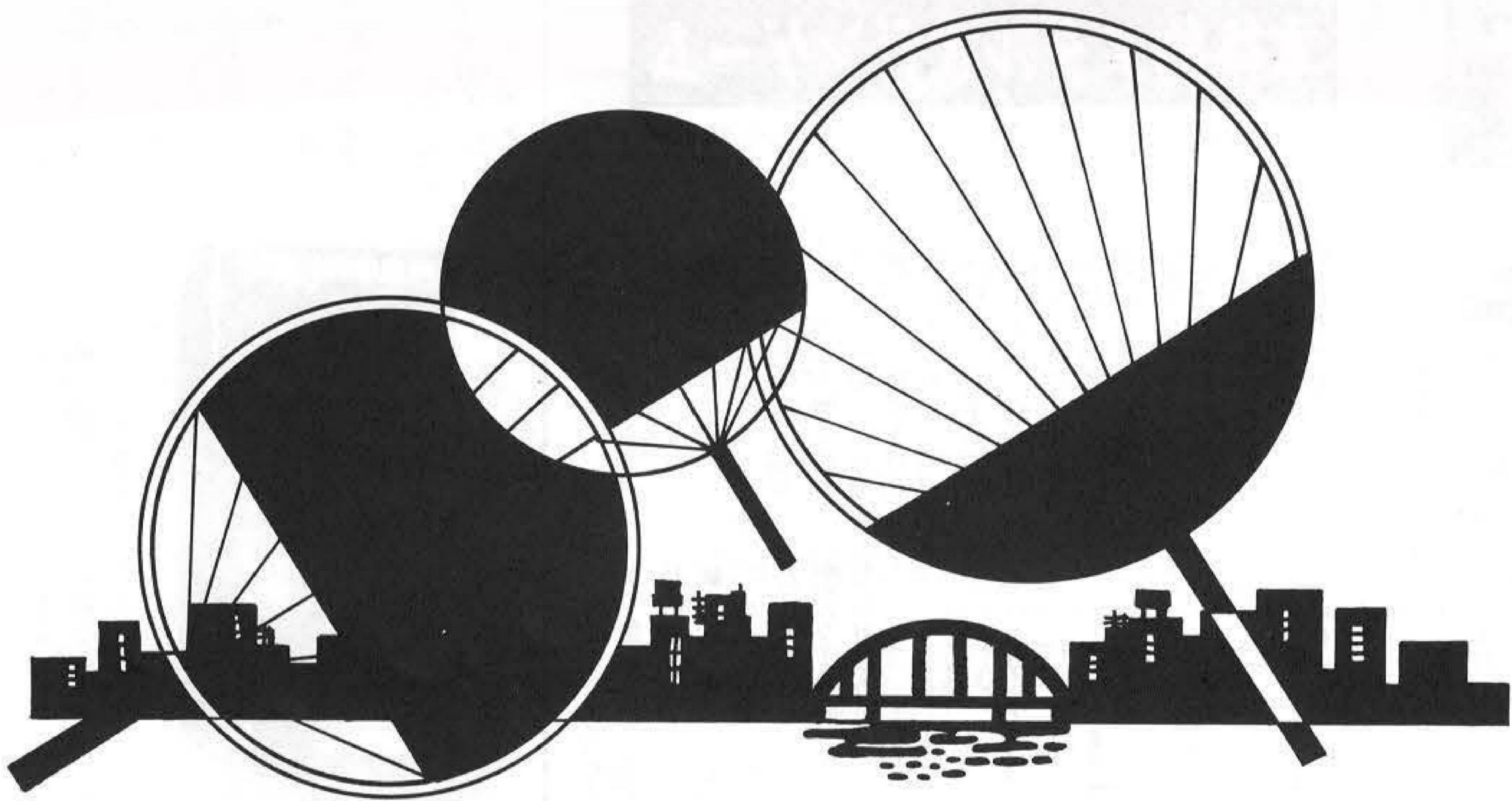

(50音順)

<p>大阪自動娯楽機組合</p> <p>組合長 峯 久</p> <p>〒533 大阪市東淀川区西淡路町一丁目二二番二 ビジネス新大阪二二二号 電話 〇六 (三三二二) 一三三二</p>	<p>エース自動機株式会社</p> <p>代表取締役 村上公伯</p> <p>〒154 東京都世田谷区野沢二丁目二〇一 電話 〇三 (四一〇〇) 〇五二五</p>	<p>株式会社アールジェイ コーポレイション東京</p> <p>代表取締役 上山武夫</p> <p>〒160 東京都新宿区四谷三丁目六番地 熊沢ビル 電話 〇三 (三五八) 一六八一</p>	<p>アイリー関東株式会社</p> <p>代表取締役 笹岡紘一</p> <p>〒286 千葉県成田市不動ヶ丘二丁目五〇 電話 〇四七六(二二)三三七〇</p>	<p>アイピー・エム株式会社</p> <p>代表取締役 辻本憲三</p> <p>〒583 大阪府羽曳野市恵我之荘五丁目五 電話 〇七二九(三五)五〇〇〇</p>
<p>サービス・ゲームス</p> <p>森 武司</p> <p>〒652 神戸市兵庫区入江通三丁目二七 電話 〇七八(六七二)一九〇三</p>	<p>株式会社 関西企業</p> <p>代表取締役 松元哲士</p> <p>〒561 大阪府豊中市名神口三丁目九番一 タイヨールビル 電話 〇六 (三三三三) 〇三三三</p>	<p>株式会社 カワクス</p> <p>代表取締役 川楠俊太郎</p> <p>〒577 大阪府東大阪市稲田一丁目四 電話 〇六(七四五)二七八四</p>	<p>加藤鋳金工業</p> <p>代表者 加藤繁一</p> <p>〒567 大阪府茨木市沢良宜西一丁目二一 電話 〇七二六(三五)一八八六</p>	<p>大阪パシフィック ベンディング株式会社</p> <p>代表取締役 井上和郎</p> <p>〒530 大阪市北区金屋町一丁目三三 電話 〇六(三五二)七四三二</p>
<p>株式会社 セガ・エンタープライゼス</p> <p>代表取締役社長 D・ローゼン</p> <p>〒144 東京都太田区羽田二丁目二番十二号 電話 〇三(七四二)三二七一</p>	<p>新晃商事</p> <p>代表者 白石俊一</p> <p>〒533 大阪市東淀川区西大道町三丁目三三 電話 〇六(三二九)三〇二〇</p>	<p>株式会社 信越ユニバーサル</p> <p>代表取締役 江口桂一</p> <p>〒329-01 栃木県下都賀郡野木町友沼五九四一五〇 電話 〇二八〇五(五)二六八一</p>	<p>株式会社 ジャトレ</p> <p>代表取締役 竹内清一</p> <p>〒102 東京都千代田区平河町一丁目四十三 平河町伏見ビル 電話 〇三(二三三〇)〇六七一</p>	<p>株式会社 シグマ</p> <p>代表取締役 真鍋勝紀</p> <p>〒157 東京都世田谷区成城九丁目三二一三 電話 〇三(四八四)二五四五</p>

暑中御見舞申し上げます

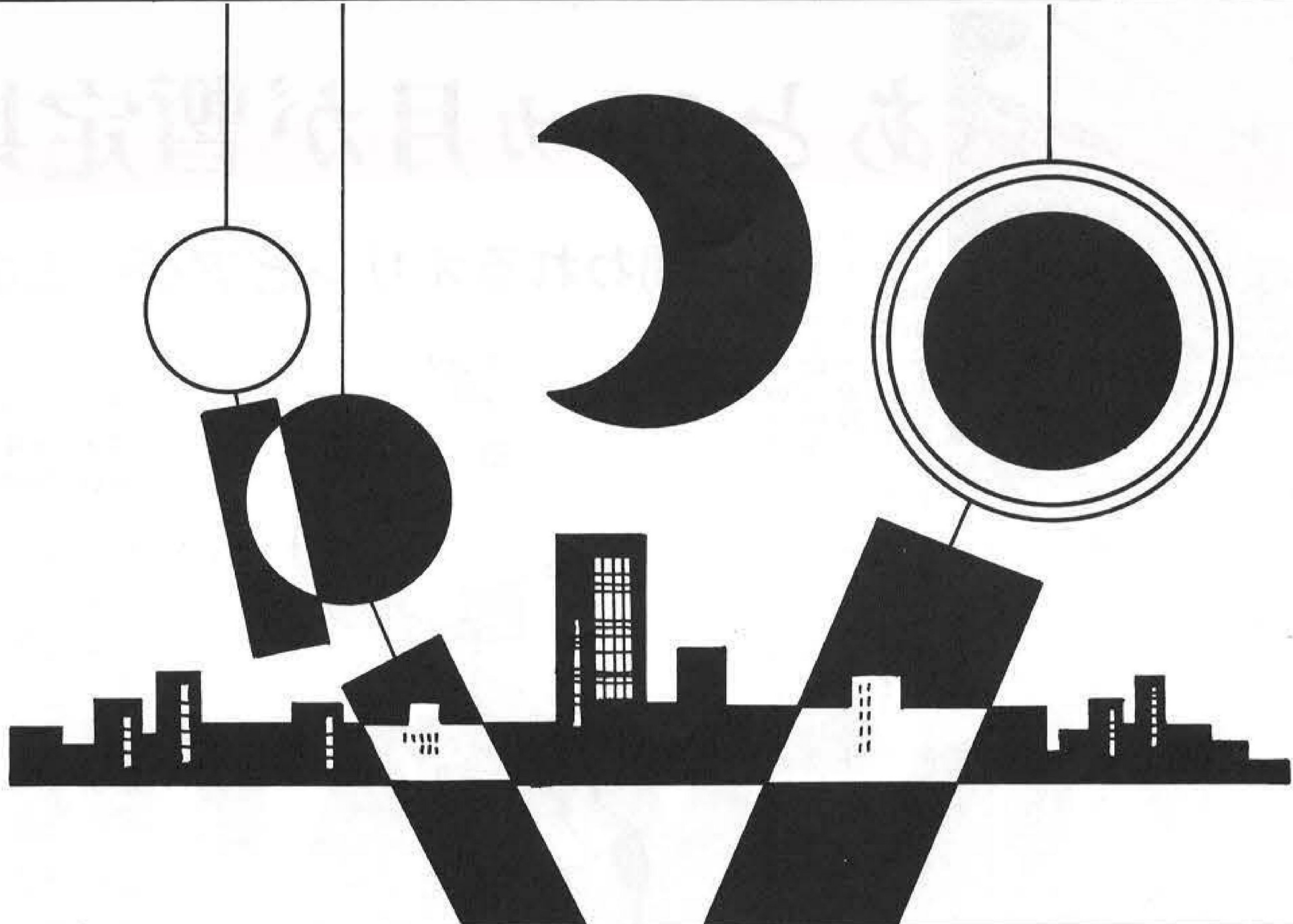

<p>株式会社 ツムラ</p> <p>代表取締役 津村 三百次</p> <p>〒536 大阪府城東区諏訪二丁目七-三 電話 〇六(九六九)三五三一</p>	<p>玉福産業株式会社</p> <p>代表取締役 橋本 頼松</p> <p>〒612 京都市伏見区津知橋町三三二七-八 電話 〇七五(六二二)七三三二</p>	<p>ダックス貿易株式会社</p> <p>代表取締役 白男川 修作</p> <p>〒106 東京都港区麻布飯倉片町六番地 電話 〇三(五八五)一六六一</p>	<p>株式会社 タイトー</p> <p>常務取締役 中西 昭雄</p> <p>〒102 東京都千代田区平河町二一五-三 電話 〇三(二六四)八六一一</p>	<p>株式会社 総商</p> <p>代表取締役 木村 雅三</p> <p>〒470-12 豊田市柞塚西町北小畔六七-一 電話 〇五六五(二二)三九二二</p>
<p>日本パイオニア株式会社</p> <p>代表取締役 佐久間 正則</p> <p>〒983 仙台市鉄砲町二四-一 電話 〇二二(二九二)六六八一</p>	<p>株式会社 日本商事</p> <p>代表取締役 小川 義雄</p> <p>〒536 大阪府城東区永田二一五-九 電話 〇六(九六二)七七一</p>	<p>日本娯楽機械オペレーター 協同組合</p> <p>理事長 内田 博</p> <p>〒150 東京都渋谷区渋谷三六-二 第二矢木ビル 電話 〇三(四〇九)五三三二</p>	<p>株式会社 中村製作所 アタリジャパン株式会社</p> <p>代表取締役 社長 中村 雅哉</p> <p>〒144 東京都太田区多摩川二丁目八番五号 電話 〇三(七五九)二二二一</p>	<p>帝国カンザイ工業株式会社</p> <p>代表取締役 柿原 孝</p> <p>〒103 東京都中央区日本橋本町二一五 共同新本町ビル 電話 〇三(二四一)〇九五五</p>
<p>フジエンタープライズ 株式会社</p> <p>代表取締役 鈴木 芳光</p> <p>〒160 東京都新宿区北新宿一七-二 電話 〇三(三六五)〇六一一</p>	<p>バーリースービス株式会社</p> <p>代表取締役 池 実</p> <p>〒542 大阪府南区南綿屋町二三-一 電話 〇六(二二三)五二五五</p>	<p>株式会社 パブコ</p> <p>代表取締役 瀧沢 保博</p> <p>〒151 東京都渋谷区千駄ヶ谷二-一 電話 〇三(四〇五)五六四五</p>	<p>任天堂レジャーシステム 株式会社</p> <p>代表取締役 山内 博</p> <p>〒101 東京都千代田区神田須田町二-二 電話 〇三(二五四)一六四七</p>	<p>日本ベンディング販売</p> <p>代表者 大原 義裕</p> <p>〒563 大阪府池田市八王寺二丁目一二二号 電話 〇七二七(五二)一九八〇</p>

(次ページに続きます)

あと10カ月が暫定期間

問われるオリンピックゲームの行方

沖縄だより

ギャンブルぬきのアミューズメント産業はこれからだという沖縄の実状をさぐる



パチンコ、メダル式パチンコなどの風俗営業	92軒(横ばい)
スラッグ式オリンピックゲームの風俗営業	56軒(横ばい)
メダルゲーム場	10軒(減少傾向)

県警ならびに地元有力業者の話を総合すると、オリンピックゲーム場が、良きにつけ悪しきにつけ、沖縄のアミューズメント産業に大きな影響を与えている。他方、ギャンブル抜きのアミューズメントゲーム場も徐々に増えつつあるが、なかなか容易ではない。地元最有力のT社のN氏も、この点を強調し、「ギャンブルではなく、ゲームそのものを

楽しむゲーム場が、これからはますます必要になるだろう」と語っているのだが……。太陽と海に囲まれた同地は最近、特に観光地としてクロスアップされており、観光とアミューズメントがうまく結合できればよいが、不評の声の方が強かった海洋博の後、どういう方向をたどるかが注目されるどころだ。

よく目立つのがオリンピックゲーム場。「娯楽センター」などの看板に「スロットマシン」と赤で大きく飾り文字が付けられ

ている。中に入ってみれば、なんのことはない。オリンピックをズラリと並べた風俗営業なのだ。客も老若男女を問わず、

という具合で、ガッチャンと無心にレバーを引いている。南国だけに外は明るい真昼間だが、薄暗いゲーム場での人がオリンピックゲームに熱中しているのである。

で、沖縄は日本の法律外にあったわけだ。その後、次第に日本の法律適用が進められてはいるが、いぜんとして「暫定措置」で済ませている面も、

復帰前は、米軍キャンプの中のスロットマシンが払い下げられて出回り、「停止ボタンなし、回転停止時間三、四秒、景品最高十二ドル」という「営業」が放任されていた。

しかし、これではあまりにもギャンブルの性質が強すぎる、というところから本土なみのオリンピックアへと、昭和四十一年ごろ一斉に切替えたのだが、「停止ボタン三個、停止時間三十秒以上、景品最

高二・五ドル」という条件に客が付かず、結果、前者の内容に逆もどりをした。

復帰が近づくにつれ、いずれにせよ「暫定措置」が必要になって、昭和四十四年十月「風俗営業等取締法施行条例」が施行されたが、これはあくまでも本土なみに近づけるための妥協の産物と言え

る。その内容は「停止ボタン付き、停止時間八秒以上、景品最高千五百円」目下なおこの条例下にあるが、暫定期間は来年五月までとなっている。

本土のそれとは少し異なるオリンピック(スラッグ式)ゲームは、従って、風俗営業許可を得て営業されているが、問題は業者側がどれほど、この「暫定措置」を守っているかである。

昨年春、「暫定措置」の二年間期限延長(つまり来年五月まで延長)が県議会の全員賛成で可決されたが、その審議中、業者側と県警側は露骨な対立を見せた。業者側は、沖縄観光事業組合連合会(本部那覇市、喜友名朝徳会長)・営業所従業員約三千人の生活権などを根拠に、県議会の全会一致で期限延長にこぎつけた。が、この中で県警は「暫定措置すら守っていない者が多いのに、延長などもつてのほかに」と指摘している。来年五月の期限後の扱いをめぐって、いろいろな予測を立てられているが、県警では違法営業を着実に摘発しており、この実績が

を成果に、早急に本土なみにもっていかうとしている。



昭和二十年の敗戦以来、沖縄は長い間、米軍の統治下にあった。昭和四十七年、日本に復帰するま

で、沖縄は日本の法律外にあったわけだ。その後、次第に日本の法律適用が進められてはいるが、いぜんとして「暫定措置」で済ませている面も、

復帰前は、米軍キャンプの中のスロットマシンが払い下げられて出回り、「停止ボタンなし、回転停止時間三、四秒、景品最高十二ドル」という「営業」が放任されていた。

しかし、これではあまりにもギャンブルの性質が強すぎる、というところから本土なみのオリンピックアへと、昭和四十一年ごろ一斉に切替えたのだが、「停止ボタン三個、停止時間三十秒以上、景品最

高二・五ドル」という条件に客が付かず、結果、前者の内容に逆もどりをした。

復帰が近づくにつれ、いずれにせよ「暫定措置」が必要になって、昭和四十四年十月「風俗営業等取締法施行条例」が施行されたが、これはあくまでも本土なみに近づけるための妥協の産物と言え

る。その内容は「停止ボタン付き、停止時間八秒以上、景品最高千五百円」目下なおこの条例下にあるが、暫定期間は来年五月までとなっている。

本土のそれとは少し異なるオリンピック(スラッグ式)ゲームは、従って、風俗営業許可を得て営業されているが、問題は業者側がどれほど、この「暫定措置」を守っているかである。

暑中御見舞申し上げます

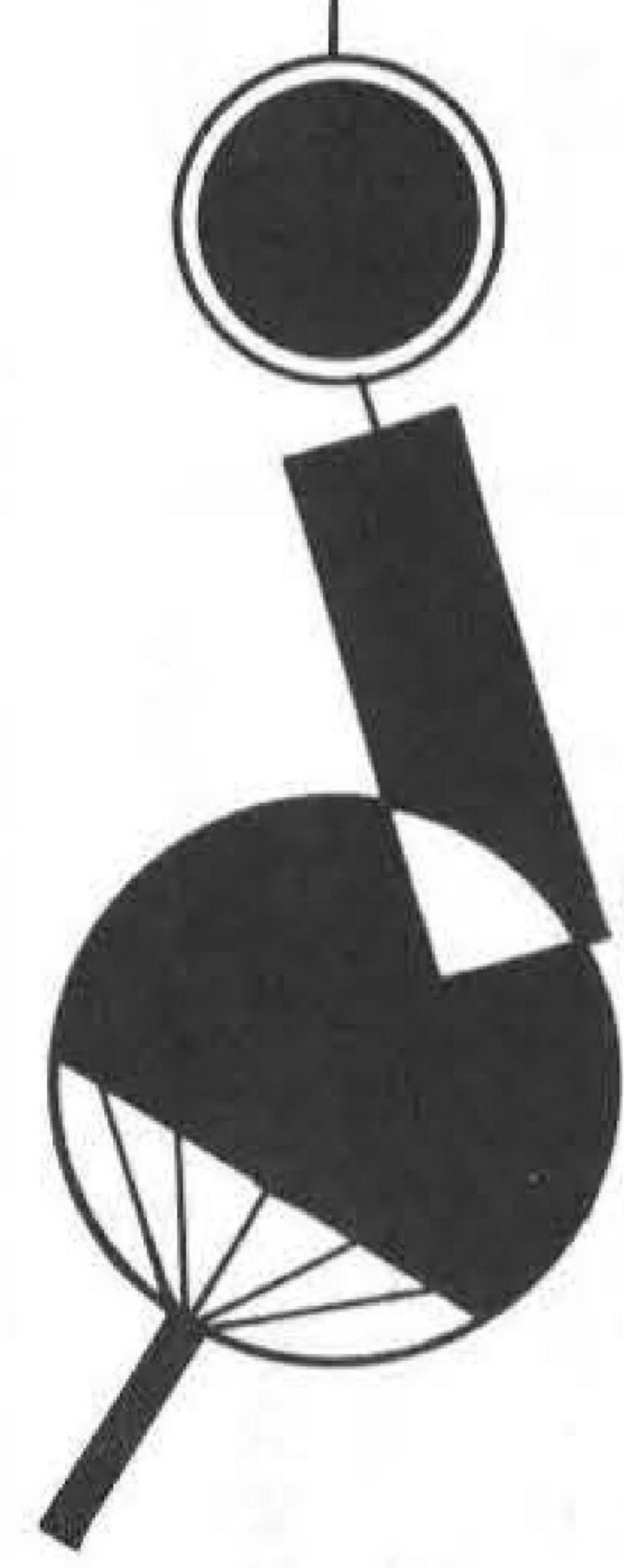

株式会社 ベンドジャパン
代表取締役 的場 昭一
〒556 大阪市浪速区水崎町十八番地
電話 〇六(六四三)三八五七

ユニバーサル販売株式会社
代表取締役 岡田 和生
〒110 東京都台東区上野五十一番十一号 植松ビル
電話 〇三(八三三)九五八一

ボナンザ・エンタープライゼス・リミテッド
代表取締役 千葉 晃弘
(旧名和海)
〒235 横浜市磯子区新磯子町六一六
電話 〇四五(七五二)二二六三

株式会社 吉山商事
代表取締役 吉山 彰彦
〒652 神戸市兵庫区永沢町四丁目一番四号
電話 〇七八(五七六)六一〇〇

マックス・ブラザーズ
代表者 角野 博光
〒544 大阪市生野区巽北二丁目五十一番三
電話 〇六(七五二)四七七五

レジャック株式会社
代表取締役 加藤 春夫
〒532 大阪市淀川区西中島五丁目十一番十号 新大阪丸善ビル
電話 〇六(三〇五)一三三二一

武蔵野工機株式会社
代表取締役 富田 窓可
〒121 東京都足立区花畑町三七五二一八
電話 〇三(八五〇)六〇〇四

株式会社 ワイプ
代表取締役 本木 宏昌
〒650 神戸市兵庫区切戸町五十一番二五
電話 〇七八(六五二)〇〇七五

ペニーフォールの最終決定版。長期ロケでバツグンの売り上げ保障。コインゲームとペニーフォールを併用した新しいタイプのペニーフォールです。

FIRST CHANCE

軽快なリズムによってスピーディーに回転する6本のロータリーアーム。チャレンジャーは、このアームを狙ってメダルを投入します。回転するアームにうまく入れる。このタイミングを狙うテクニックにチャレンジャーを燃えさせる秘密があります。うまくアームに入ると標示枚

数だけメダルが払いもどされます。ペイアウト枚数は、5枚から20枚です。

ロータリーアーム的中率 0~100%調整可能
アームペイアウト枚数 5枚~20枚

ONE MORE CHANCE

アームからはずれてもゲームはまだ続けられます。はずれたメダルが下のペニー板に落ちると、そこでまた従来のペニーフォールとして遊ぶことができます。

B.G.Mカセット・テープ内蔵!

ロータリーフォールズ

ROTARY FALLS

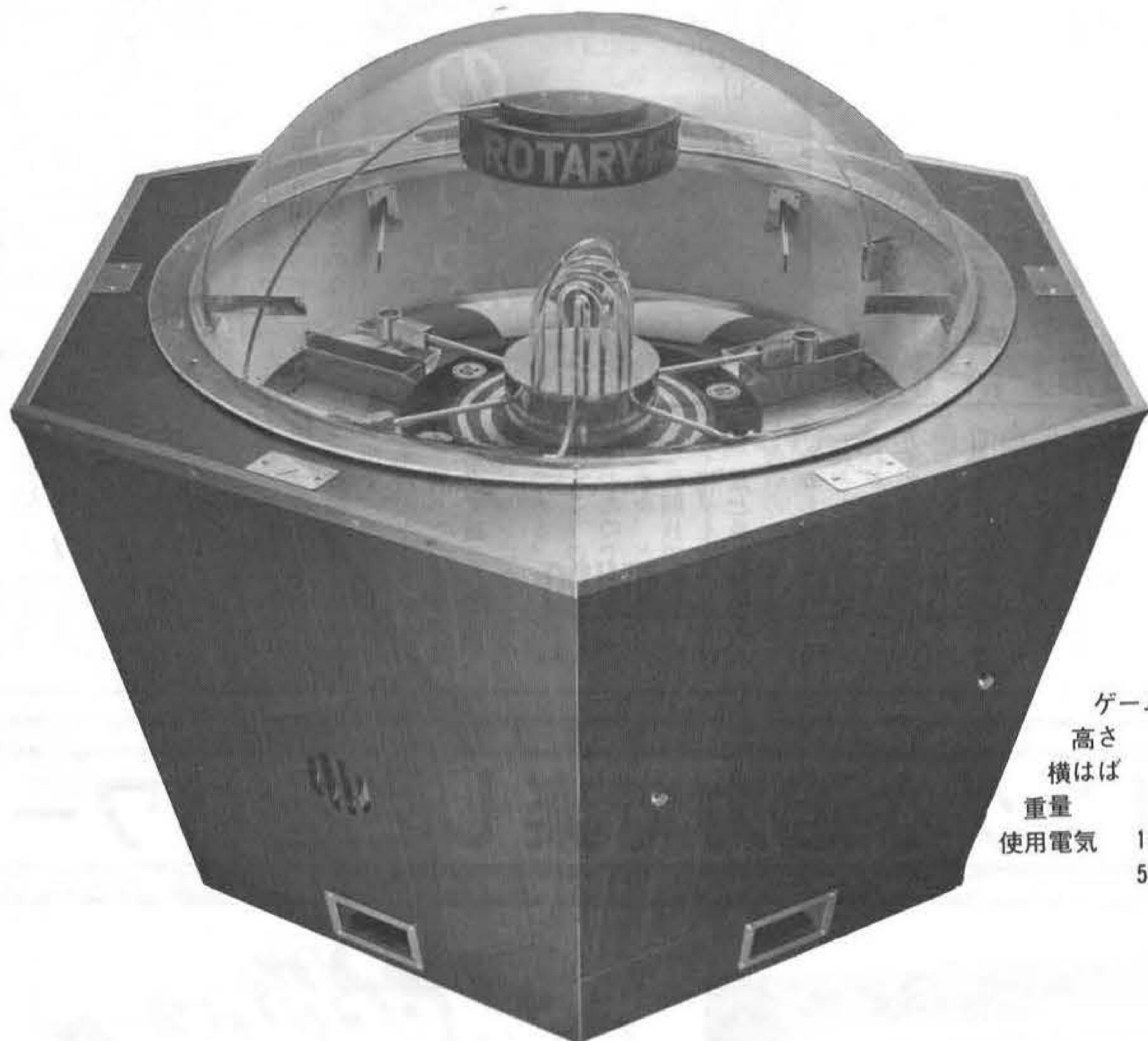

ゲーム人数	6名
高さ	1200mm
横はば	1300mm
重量	190kg
使用電気	130W・100V 50/60Hz



株式会社 **アールジェイコーポレーション** 東京

東京都新宿区四谷3丁目6番地 熊沢ビル TEL. 03 (358) 1681(代)

代理店 株式会社 千代田商会 郡山市方八町2-5-16 栗原ビル TEL. 0249 (43) 0032

※前号広告のビデオレースはフジエンタープライズ社製です。念のため

イベント時評

期待してなかったなんて誰にも言わせない。対決が終わって「スカをくらって」はじめて「ウン予想していた通りの凡戦だ」などと言えるのである。全く期待していませんが、期待の内容は異なるにしても日頃ボクシングやプロレスに全然興味を持たない人たちでも、アリ対猪木戦を話のタネにして楽しんでに違いない。

一月頃から週刊誌やスポーツ紙に話題を提供してきたこのイベントも、当初はそんな対決なんて実現しないというのが大方の予想であった。それが六月十六日実際にアリが来日するに及んで、巷の噂は沸騰した。アリの宿泊所、京王プラザホテル41階のインペリアル・スイート・ルームが、マスコミで紹介されだすと、いやがうえにも対決ムードは盛りあがったのである。

プロレスは見せ物

朝食に一ガロン(約二升強)のフレッシュジュース(お値段一万四千元也)を飲むアリ、朝四時にロードワークで走るアリ、35人もの軍団ともいうべきと巻きを連れてきたアリなどという情報を聞くにつけ、溜息をついたり、黒柳徹子さんの口遊のごとく「ヘエー、ソオー」と感じ入ったりして、ぼくたちは結構楽しんでいたのである。



楽しめた、うそこの対決

年の頃には力道山全盛時代だったので、電気屋の店先でテレビを見て、相当に熱中したこともあった。よくサラリーマンが、ストレス解消の代償行為としてプロレスを見るなどと言われるが、サラリーマン時代のぼくは全然プロレスに興味がなかった。力道山がナイトクラブで殺されたところから、ぼくはプロレスとおさらばしよう。プロレスのフィクション性、ショウアップ的要素を空しく感じ、飽

厳しいルールに縛られている。スポーツが基本的にはルールによって成立するものであることを考えれば、プロレスはスポーツのようでスポーツでない。またプロレスでは演出上から、善玉と悪玉がはつきりしており、ヤクザ映画のストーリーと似て、悪玉が反則でむごい技でくるのを善玉は耐えに耐え、クライマックスにて善玉は激しい反則技で悪玉を打ち負かすのであり、この時の反則は意図晴らしの意味合いから非難されたりはしない。むしろ「やれえ、やつつけてしまえ」と、筋書通

アメリカの白人権力に対決したために、悪玉としてレッテルを貼られたのであるが、アリの闘争について書けばキリがないので先に進もう。あのアリの行動は、演技であり作戦である。もつと言えればラック・モスレム(黒い回教)の熱心な信徒であり、殺されたマルコムと親交のあったアリに先天的に備わっていたシャーマニズムの発現とぼくは見ていた。従ってアリはショウアップのために予言したり悪罵を投げつけたりするのではない。

六月二十六日午前十一時五十分、東京・日本武道館(一万四千人収容)でゴング。ぼくは一時からのテレビ録画をメモとりつつ観戦。途中でメモは、「前回と同じ」と書き返せ」とは言えない。そのころが、アリはダンとアカンペーで応酬、いまかいまかとKOシーンを待つが、残念ながら最終15ラウンドまで同じパターンで終始。このイベントの批評を書くと編集長から言われていたので、ご苦労にもその夜、もう一度テレビをつけた。体重二百キロのジャイアントキックというところか、アリの凄腕を見た

ばれるプロレスはスポーツではなく、殺し合いのスポーツ・ショウと考えると初めからやる気はないのだから、試合当日までワクワクさせてもらいに満足して、一場の夢(フィクション)を見せてくれた二人とこのイベント企画に「ありがとう」とぼくは言いたい。

大決戦も銭モオケ

それにつけても昭和二十九年に行われた力道山(相撲)対木村政彦(柔道)の異種格闘技試合を思い出す。これは力道山が、木村のキンタマを蹴上げて勝ったのだが、当初の筋立て通りに運ばず、フィクションにならなかつたのである。リング上で「ほんこ」の勝負をしてみせたのである。アリか猪木か、どちらかが大きな反則技でもぶちかまして相手をカットさせれば、血と暴力が渦まき殺し合いのケンカ試合となったかも知れない。だが二人とも冷静で頭もよく、わが身かわいさ、「ゼニモオケ、ゼニモオケ」と念じつつ、一大イベントの幕を下ろしたのである。

「うそこの試合(フィクション)を、ほんこ勝負(現実)と考え違いすれば、がっくりと虚脱状態になるのは致し方ないが、ぼくは、うそをうそとして楽しんでいたので、納得している。とは申せ、イタズラ子のように憎めないアリのファンであるぼくは、正直なところ、アリの凄腕を見た

道館(一万四千人収容)でゴング。ぼくは一時からのテレビ録画をメモとりつつ観戦。途中でメモは、「前回と同じ」と書き返せ」とは言えない。そのころが、アリはダンとアカンペーで応酬、いまかいまかとKOシーンを待つが、残念ながら最終15ラウンドまで同じパターンで終始。このイベントの批評を書くと編集長から言われていたので、ご苦労にもその夜、もう一度テレビをつけた。体重二百キロのジャイアントキックというところか、アリの凄腕を見た

知らず、ただのテレビで見たぼくは、文句を言う気にはなれない。金を払っていないのだから、「金返せ」とは言えない。そのころか、試合当日まで、自分なりの予想を立てて人にも語って充分に楽しんでいたのである。「ショビビジネスではなくスポーツの試合なんだから精いっぱい死力を尽くして戦い、面白くなかったといわれても仕方ない」と、試合後猪木は語った(「犬阪スポーツ」)。猪木ひとりムキになり真面目にシラケズというところか、アリの凄腕を見た

スリリングな迫力で楽しさをパワーアップ



- だれにでも一目でわかり手軽に遊べます
- コンパクト設計ですが売上げはバツグン
- 設置場所は自由に選べます。
- メダル800枚まで連続投入可能

シマール有限公司

横浜市神奈川区神大寺町957(〒221)
TEL. (045) 491-3915(代)

機械仕様
H320×D320×W450%

爆発的人気

残りあとわずか
お買い求めはお早めに

BULL MARKET

6-CARD MULTI COIN BINGO



NEW SELECT-A-SPOT FEATURE

6コインまでは、ウォールストリートとまったく同じ働きをします。

6コインプラスなん枚かのコイン投入で、2球もしくは3球打ったあと、好きなカードの中央スポットに点灯できる〈セレクト・ア・フィーチャー〉がついています。

CORNERS SCORE 5-IN-LINE

CORNERSが点灯すれば、5-IN-LINEと同得点のチャンスが与えられます。

DOUBLE OR NOTHING

人気あるダブル・オア・ナッシング。あくことのない興奮をプレイヤーに与えます。

SUPER LINE

スーパーラインが点灯している場合、この列で3-IN-LINEは4-IN-LINEとして、4-IN-LINEは5-IN-LINEのスコアになります。

お問合せ・ご注文は下記まで

バーリーサービス株式会社

〒542 大阪市南区南綿屋町23-1

TEL.06 (213) 5255

ファミコンゾーン

若者のなつこむけの音楽

なぜライブハウスがはやるのか?

春一番でばかばか陽気にぼんやりしていたら、ハイッ、もう夏ですね。夏が来た、と眼にはさやかに見えねども、だ。とにかく毎年、今年の夏は特に暑いネ、なんて思うのだけんど、つまるところ毎年暑いと思ってるのであって、そんなにその年だけが暑いなんてことないワケよ。

去年の夏、このコラムで、暴走族について書いたのだけれど、どうやらこれまた毎夏、同じことが登場人物は世代がわりしても繰り返されるらしいのよね。世代といたって、せいぜい三年ほどの違いらしいのだけれど。だからこちとらも、まあもやもやした事を書いて、お茶をにごすのかという、そぎゃんこつはな

です。神戸の暴走族が、祭りの時に騒ぎまくってカメラマン一人を死亡させてしまった事件が、夏を待たずして起きたのよね。事件なるモノは、必ずその原因があるのだけれど、暴動とか騒ぎの中で起きた事件、たとえば、今回の殺人事件などは、明確なる原因は、導き出すのは難しいのね。そんな事件をひき起こすような暴動の原因なんてことになる、いろいろ識者が意見を述べるけれど、どうも結果だけみて論評している感じを受けるワケよ。

筆者は、凡百の学者やワケ知りみたいなもつともらしい原因は言う気がない。だけれど、筆者自身の少年時代を振りかえって考えてみるに、どうやらこやら、命を惜しむ世代(成人)と向こうみず世代(未成年者)の違いは相当なものだという気がするのよね。

未成年だからこそ 目一杯 楽しみを求めろ

死んだ気になってやれなんて、成人はよく未成年に向かつて言うけれど、彼は自分の命のこと、そのもつたいなきについて意識していればこそ、命を捨ててとか死んだ気になつてなどと言うワケだよ。ところが、筆者も含めて成人者が、見おとしているのは、未成年者(自分もかつてはそうだったのだけれど)は、全然、まったく命を惜しいとか考えないし意識もしていないワケよ。ましてや暴動や騒ぎという群衆心理が大きな作用因となる渦中にいたら、命のことなんてゼンゼン頭にな

の命を指していたのだけれど、さて、その未成年者が、他者、とりわけ成年者の命のことなんて考えるだろうか。これはどう考えても無理な話、おみせラブルよ。まして自分たちが成年に達してやがて妻子を持ち中年に立ちいたった時のことなんて、考えてもみないわけだ。

いちばん大事な命 それから ホンモノの感覚!!

このような成年者と未成年者を分かつ基底となる考え方や心理さえつかんでおけば、みすみす暴走を許す訳はないし、死者を出さずにすんだと思ふのよね。命のもつたいなきや命の不安感について教えこむのもひとつの手だけれど、これはほんはだ時間がかかる。となれば、命を簡単に捨てることの出来るモノを彼らに渡さないことだ。もしどうしてもそのモノを渡さ(売ら)なければならぬのなら、徹底的に規制をして命を捨てさせないよう、あるいは群衆心理から他人の命を断ち切るがごとき行動をさせないよう、ケー察ばかりでなく世の成年者は手打たなければならぬというワケよ。成年者



今まで言ってきたのは、未成年者の人間自身を守らねばならないのよ。当然のことよ。暴走族と同じ世代で、一方では、優しさ(これは命をもてあまざず大切に考えると解しておく)を志向するヤングが存在するのも事実なのよ。たとえば音楽だ。これほどに音楽を楽しむ、音楽を生きる世代が、わがジャパンに今までいただらうか。高校生どころか中学生や小学生までが、手軽なカセットラジオで音楽を楽しんでいるし、少し進めば自分のステレオを持っているものもざらなのよ。深夜放送で、指揮者の岩城宏之が、聴き手であるヤングの95パーセントが音痴だと言っていたけれど、音痴であつても、それを楽しむ分にはいっこうに構わないということなのよ。

ライブ・ハウスを経営する人たちも、ほとんど純粋戦後派か戦無派世代であるからして、アイビーでそのフアッション感覚を眼覚めさせられており、旧来の儲け一途な経営者ではないのよね。自分自身が音楽好きで、細々とでも食つてゆけば、楽しいことを皆んなと分けあつて行きたい、というのが共通した彼らの性格のよう。

「ビューティフル・サンデー」や「木綿のハンカチーフ」の曲相は、軽やかでハッピーな感じを与えるのだが、一方で演歌調の「弟よ」のヒットについても歌い手の内藤やす子が、ジミー・ヘンドリックスをひどく好きだというように聞けば、なるほど今、音楽にヤングが求めているのはこのへんにあつたのかと、納得するワケよ。

たとえば、専門家(岩城氏のような)から、君たちはほとんど音痴だと言われたところで、優しさを求め命を惜しみそれを思いっきり燃焼させていく青春の生命は、なんらひるむことなく、ナマヤホンモノを求めて、生きてゆくのにやあだらうか。

MANIX

モデルチェンジしたマニックス!!

パイアウト率改訂で人気沸騰
= 西日本総代理店 =

EVARAGE

イーヴィーアール・レース

◀ 1人用
▶ 10人用

= 任天堂代理店 =

BULL MARKET

バリー社スロット およびビンゴマシンの全製品ご用達

レンタルコンディションで各種とりそろえております

WANDER BOY HIGH POINT

ハイポイント

ボナナス

ROTARY JUNIOR BONUS

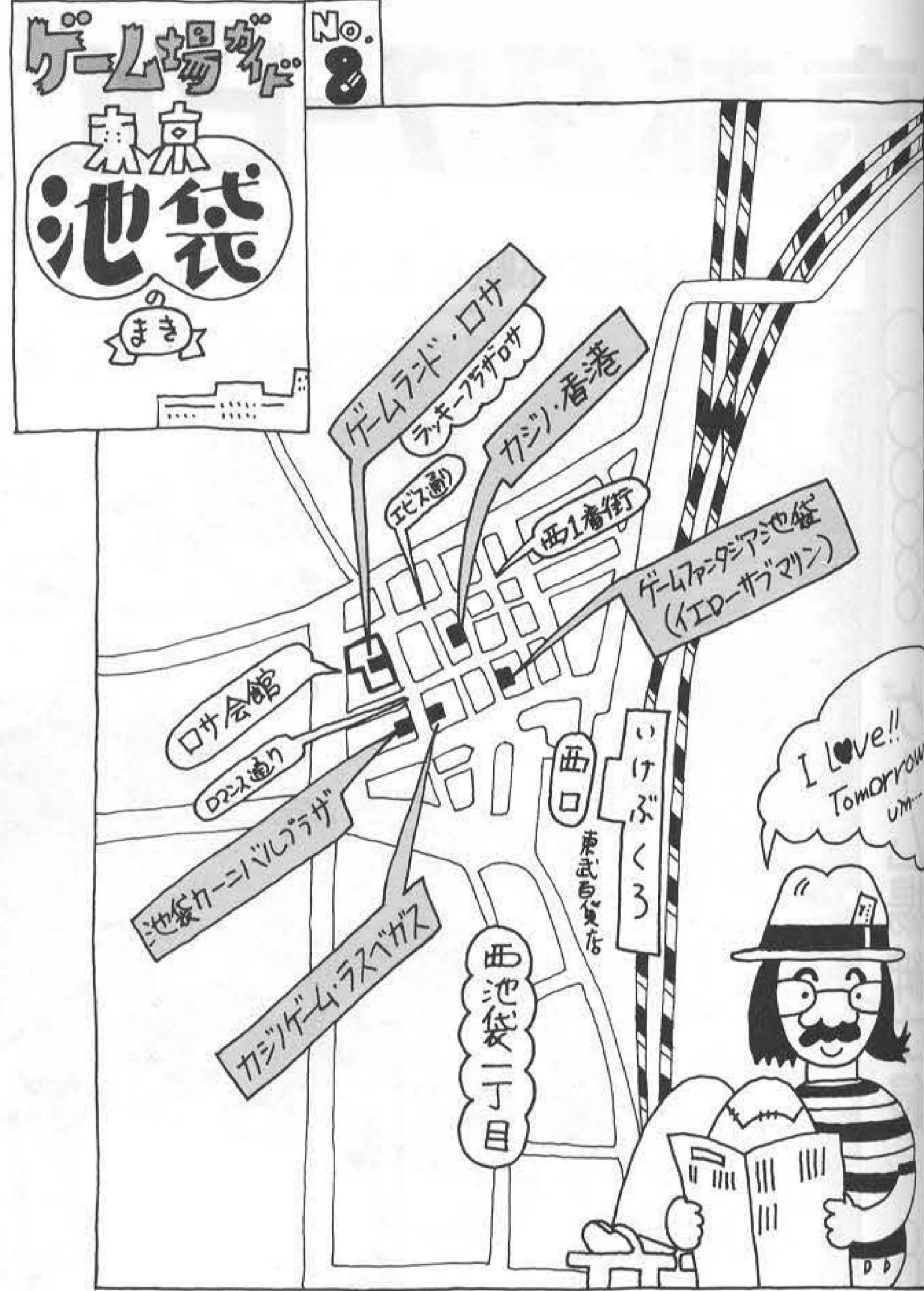
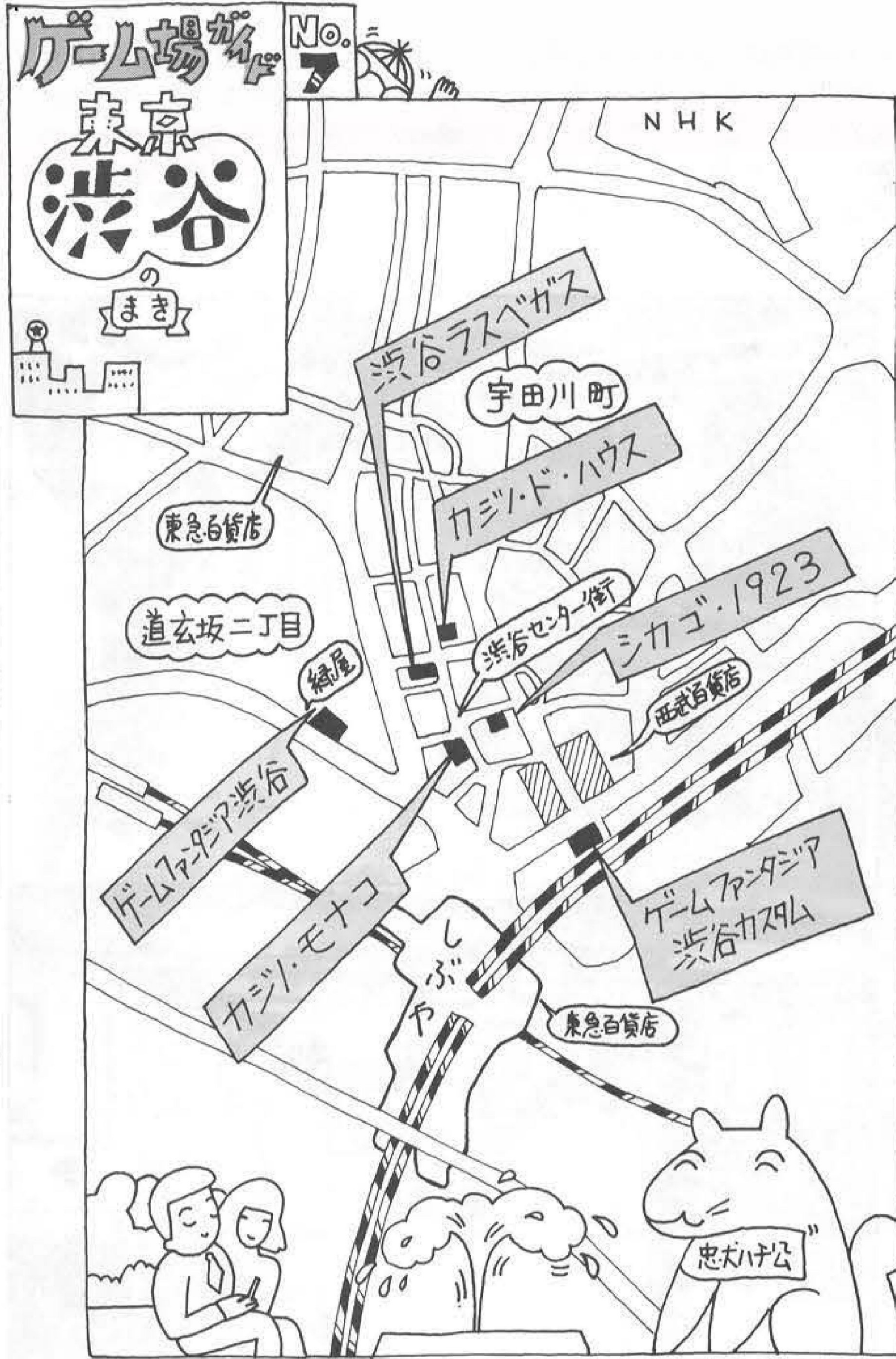

両地区とも首都の大ターミナルなのだが、ゲーム場の数はそんなに多くない。これからどう発展するかが見もの。池袋のゲームランド・ロサは最新機種で一杯なので、見学に訪れる人が絶えない。

データ (順不同)

- ゲームファンタジア渋谷 渋谷区神南1-23-13、☎ 476-3739、本社=㈱シグマ (☎ 484-2545)
- ゲームファンタジア渋谷カスタム 渋谷区道玄坂2-29-5、☎ 463-3367 (内線 367)、本社=同上。
- 渋谷ラスベガス 渋谷区宇田川町27-6、☎ 461-1020、本社=恵通商事(株) (☎ 208-5406)
- シカゴ1923 渋谷区宇田川町24-10、☎ 461-5077、(以下不詳)
- カジノ・モナコ 渋谷区宇田川町23-10、(以下不詳)
- カジノ・ド・ハウス 渋谷区宇田川町 (以下不詳)

データ (順不同)

- ゲームファンタジア池袋 (イエローサブマリン) 豊島区西池袋1-24-4、☎ 985-4113、本社=㈱シグマ (前出)
- カジノ香港 豊島区西池袋1-35-8、☎ 985-1585、(以下不詳)
- カジノゲーム・ラスベガス 豊島区西池袋1-22-4、☎ 982-3736、本社=恵通商事(株) (前出)
- 池袋カーニバルプラザ 豊島区西池袋1-21-13、☎ 985-1466、本社=㈱エスコ貿易 (☎ 462-0477)
- ゲームプラザ・ロサ 豊島区西池袋1-37-12、ロサ会館内、☎ 984-5021、本社=㈱タイトー (☎ 264-8611)

A型

No. 1



TKC

有線放送のスピーカーに直結でき、自動切り替え方式、出力20W (647×400×285)



再録付機械 (デッキ、アンプ、その他一式) 続々登場!!
テープも高品質で毎月大量に発売!!



CTA

カラオケのことなら
なんでもご相談下さい

テープですか? 機械ですか?
当社は一流メーカーと提携して、テープでも機械でもいい品物を安く売る精神でお世話いたします。
お値段はご相談下さい。

専業商社

株式会社 BGM大阪

大阪市淀川区宮原2-14-1 吉田ビル3F (〒532)

☎ (06) 393-0021 (代)

(株) BGM福岡 ☎ 092-451-4480



ササキ



A型

京都タワービル

国鉄京都駅前、ひときわ高くそびえ立つ「京都タワー」。131メートルのタワーの展望台からは、京都が一望のもとに見渡せ、今や京都になくはならない、観光名所の1つとなっている。昭和39年2月28日開館。昨年の年間入場者、約90万人。年中無休で営業時間、午前9時～午後9時。

国鉄京都駅前 ☎075(361)3211



ゲーム場紳士録

第3回

性か熱心に入場し、若い女

地の利は最高である。京都の玄関口、国鉄京都駅を出るとすぐ、百三十一メートルの「京都タワー」が目に入る。ちょっと変わった姿である。九階建てのビルの上に、タワーと呼ばれる部分が乗っかっている。「東京タワー」などから連想すると、イメージがかなり違う。ビル内はデパート、ホテル、浴場、展示場、レストランそしてゲーム場。京都のロイヤルホテル、都ホテル、東映映画村などにゲーム場を置くオーケー興産(株)（本社：京都市下京区烏丸通七条下ル、京都タワービル内、☎075-336-1132）一、内線五六七、八尾嘉宥社長）が、地下三階、五階、展望二階、展望四階、展望五階と、タワービル内五カ所のゲーム場を運営。同社設立は昭和四十三年だが、運営はその二年前から始め、タワーに合わせて年中無休。遊びに来るのがほとんど旅行者客とあって、春・夏・秋の旅行シーズンが忙しく、また葵祭りや時代祭りなどの、祭りの時も稼ぎ時とは、なんとも京都らしい一面である。関東からの若い女性の旅行者が多いが、最近山陽新幹線のおかげで、九州方面からも増えているという。

展望五階から見ると、町も、また一風変わって趣がある。ここに同社自慢の機械、八ミリ映画を使った「ミニ・ムービー」が並ぶ。京の名所案内や三大祭りの説明など、アイデアを駆使したものばかり。行けなかった所をせめてこの映画で……というのだから、若い女

バリー社製品の パーツならMAXへ

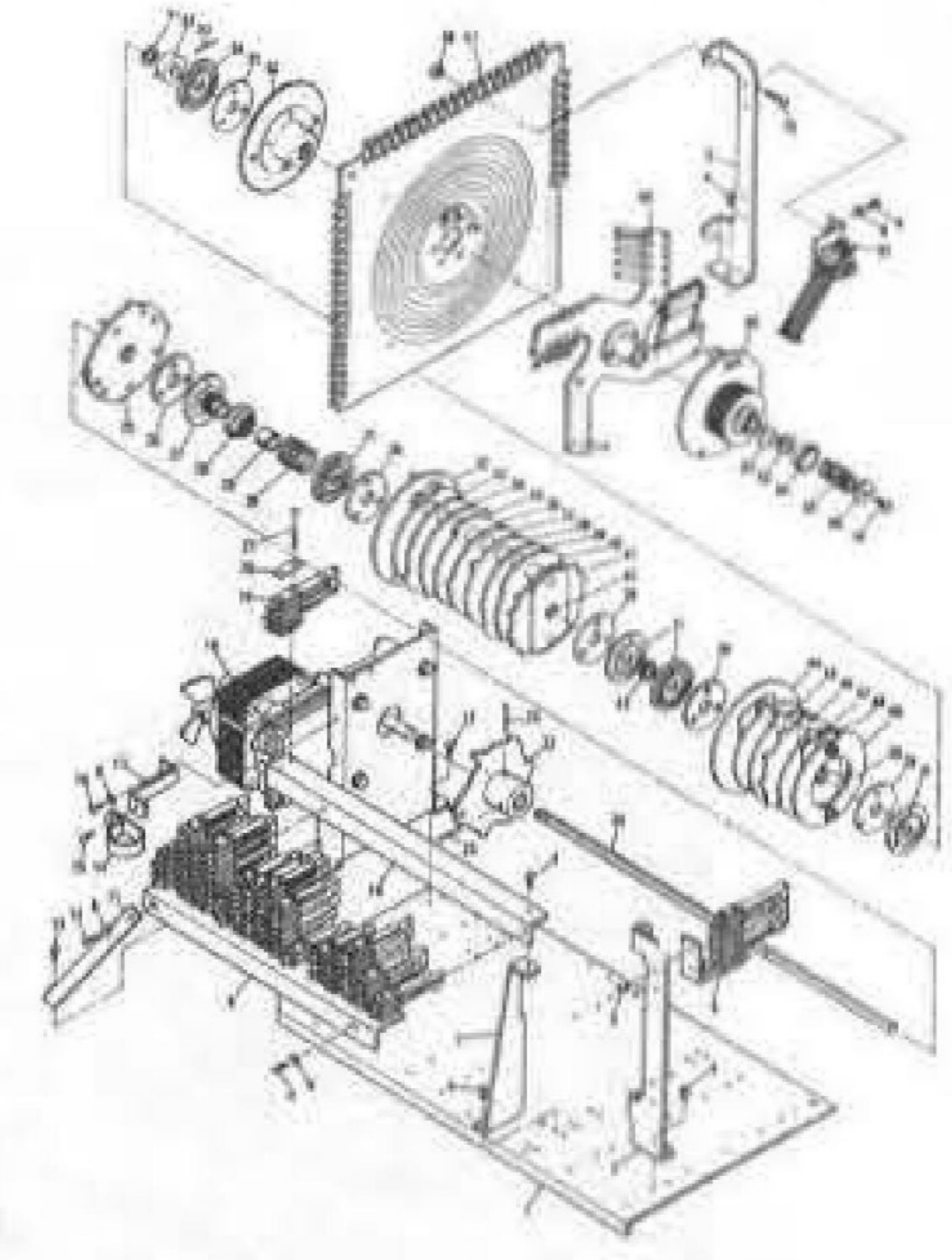
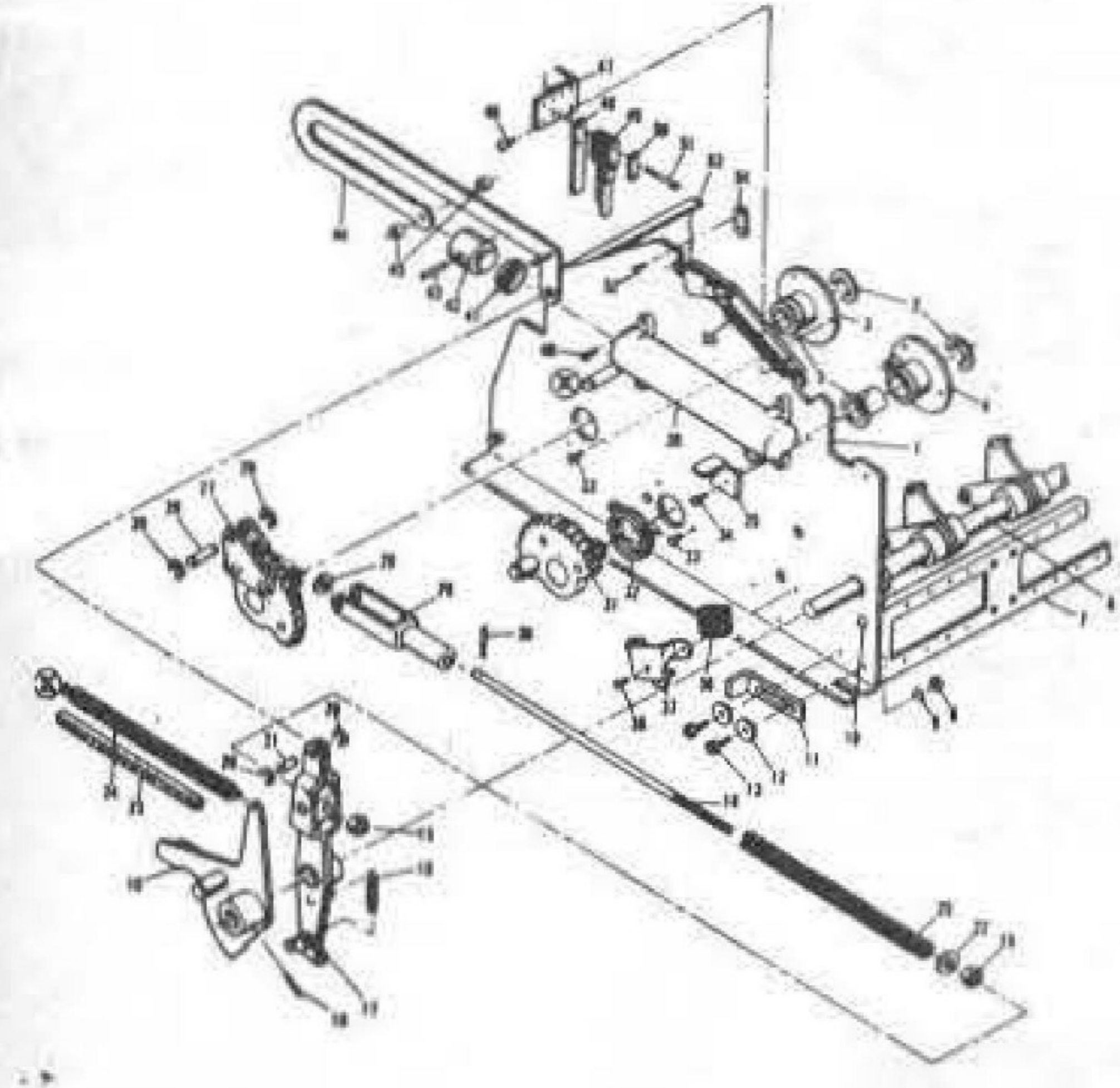

本社カウンター販売システムもご利用ください。

当社は日本で唯一のバリー純製パーツの指定販売会社です。

スロット・ビンゴ・フリッパーの販売も行っております。ご利用ください

Bally Parts Shop **マックス・ブラザーズ**
 〒544 大阪市生野区巽北2丁目5番31号 TEL. 06(752)4775(代)
 ★パーツカタログ・プライスリスト等は当社までご請求下さい

おまたせしました!!

EVR RACE

イーヴィアール・レース

これこそダービゲームの最高峰
注目を集めさらに性能をアップ
とにかくスゴイ機械です。



本体部
W880mm×700mm×H1,480mm
ディスペンサー(1台当り)
W880mm×D420mm×H925mm
設置面積 10人用(5台セット)
(機械部分のみ)
最低2,880mm×880mm

これぞ幸運を招く機械!!

クリーン・スウィープ



H 1,422mm
W 740mm
D 900mm
Weight 90kg

De-Luxe CLEAN SWEEP

総発売元・ツムラ

売上げ倍増の実績からいよいよ人気沸騰
喫茶店でジュークボックスのスペースがあればこれに限る、と大評判のサイズとデザイン
ヒットメーカー「ツムラ」のお薦め品です

娯楽機械の総合商社

株式
会社 **ツムラ**

〒536 大阪市城東区諏訪2丁目7番3号 ☎06(969)3531(代)

代理店 名古屋ジューク株式会社 〒464 名古屋市千種区鏡ヶ池通3-6 ☎052(781)6380

VIDEO RACE

絶賛発売中

ビデオレース“パーフェクト”の全貌

フジグループ技術陣が総力をあけて完成させ作りあげたビデオレースパーフェクトです。26インチのカラーTV画面一杯に、40秒の短い時間の中で巧みな演出によって実写の競馬レースを一層おもしろくし、競馬中継専門アナウンサーの迫力ある実況を伝え、お客様を興奮のつぼにさそいこみます。

②ビデオレースの特長

- ① 外観は26インチの大型カラーテレビを使用しています。本体のデザインは非常にカラフルで最高の機材を使用しています。また馬蹄形の飾り(オプション)をつけることもできます。
- ② イ) 投票時間は40秒、レースも40秒、20分テープと違い60分テープです。
- ロ) 予備投入は99枚までできる。明るいLED数字表示器により表示。
- ハ) 投票ボタンはソフトタッチ式。
- ニ) レースとレースの間には、4トラックカートリッジにより軽快なBGMが流れます。
- ホ) 客がない場合は、レースをせずBGMが流れているため寿命を長くしている。
- ヘ) 予備コインはレース中でも投入できる。
- ト) 各ディスペンサーユニットに電源を持っているため、何台でも接続可能。
- チ) ディスペンサーユニットが1台払出中であっても、他の9台はレースを続けることができる。
- リ) コーラ等の飲物がこぼれても流れ込まない密着機構。



①ビデオテープ

4分の3インチカセットにバックされ、テープ交換が非常に簡単、ミス装着がありません。ランダムアクセスシステムによって自動的にランダム検索し、TVに放映されます。実際に中継録画したテープを使用していますので画質がきれいです。

③遊び方

このレースは連勝複式です。

1・2着の組み合わせを狙います。

①投票ランプが点滅している間にメダルを投入口に入れ、狙った連番のボタンを押します。同枠には4枚まで投票できます。

②ファンファーレとともにレースが開始され、ゴールと同時に画面に勝枠が表示されます。

③投票枚数と配当率に従って、的中プレイヤーに払い戻しされます。

④レース中でも予備メダルを99枚まで入れることができます。

④仕様

- 寸法……本体部 W 915mm × D 670mm × H 1850mm
ディスペンサー(1台当り) W 915mm × D 400mm × H 900mm
- 設置面積……10人用(5台セット 機器部分のみ) 最低 2880mm × 880mm
- 重量……総重量130kg
- 電源電圧……単相AC 100V 50/60Hz (±5%)
- 消費電力……本体部 360W / 330W (瞬間/平均)
ディスペンサー(1台当り) 170W / 60W (瞬間/平均)
10人用(5台)セット・本体ともで 1210W / 630W (瞬間/平均)
- 所要電力値は瞬間電力値を考慮のこと
▽ 型式認可済
- 使用コイン 25セント(米貨)と同じサイズです。

総発売元



フジエンタープライズ株式会社

本社 東京都新宿区北新宿1-7-21 〒160 TEL. (03) 365-0611(大代表)

札幌支社 札幌市豊平区平岸2条3-7-1 〒011 TEL. (011) 841-2087(代表)