

国産ゲームマシンのフロンティア

Victory

株式会社 ビクトリー

〒652 神戸市兵庫区切戸町212-2
TEL (078) 651-0075~0076

ゲームマシン

THE GAME MACHINE

発行所
ゲームマシン社
大阪市北区木幡町45アドビル内
〒530 電話 06 (313)0451 内41
定価1部 200円
年間購読料(送料共) 7,200円
本紙ご購入ご希望の方は、上記
あて現金書留にてご送金下さい。

華々しく業界の秋祭り行なわれる

74ゲームマシンフェスティバル開催

74ゲームマシンフェスティバルは、盛会のうちに二日間わたる幕を閉じた。参加十九社による出展、ステージの催しものなど、豊富な出しものに、来場者の数も二千人を越すという盛況ぶり。無事フェスティバルを終えた実行委員会は、来年は一段と大きく、華やかなフェスティバルへと飛躍発展していきたい、とのことであり、今後の展開が各方面から望まれている。

参加十九社でオープン

十月二十、二十一日の二日間にわたって、大阪国際貿易センターにおいて「74ゲームマシンフェスティバル」が華々しく開催された。出展参加者は合同出展ぶんを含め十九社で、各社も相当な意気込みでこのフェスティバルを盛り

あげた。この十九社の内わけは次のとおりである。(五十音順) アスター商事(株)、大阪パシフィックベンディング(株)、(株)関西レジャーサービス、(株)西企業、(株)カワクス、(株)カーマンモデル、サービスゲームス、(有)三協商事、(株)ジャトレ、ジャパン・

二千人を越す来場者

オープニングは二十日の午前十時、すでに来場者が続々とつめかける内に行なわれた。参加十九社の見守るなかで、橋本敬親(株)実行委員長、駒井徳造(株)任天堂(株)の二氏により、テープに鉄が入られ、拍手と同時に入場



(写真上)
拍手の中でテープカットを行なう橋本(右)、駒井(左)の両氏

10月20、21日の74ゲームマシンフェスティバルには多数ご来場があり、盛会のうちに無事終了することができ、まことにありがとうございました。はじめての試みで、なにかと不行届きの点がありましたが、出展参加された会社をはじめ、みなさまがたのご協力で滞りなく進行させていただきました。みなさまがたから多くのご批評、ご助言をたまわり、まことにありがとうございました。厚く御礼申し上げます。今後とも一層のご支援、ご鞭達をお願いいたします。

74ゲームマシンフェスティバル実行委員会

実行委員長 橋本敬親

大阪市北区木幡町45 アドビル401 日本出版企画制作(株)内 ☎06(314)1458 ~ 9



ステージからみた会場風景(20日午前11時)

'74ゲームマシンフェスティバル

会場を埋めるお祭りムード

バニーガールのドリンクサービスも品切れに

出展された多種多様なゲームマシンは、そのまま来場者によって、実際にプレイできるよう設置された。それだけでなく人気のあるゲームマシンのこと、全国から来たゲーム場経営者によってほとんど売れていき、売約済のフダもかなり貼られていた。

いちばん奥のステージには、まずスクールメイの歌と踊りでスタート。たで、上二けた、下二けたの小森のマジック、それに抽選会とつづく、高見延彦のバンド演奏で強力なリズムが場内にひびきわたり、秋祭り"は絶頂。

ステージのほうは、両日とも午後一時から四時からと、二回にわたって上演したが、そのさいステージ付近は身動きできないほど混雑した。なお抽選会は、バニーガールによってルーレットが回され、出てきた数字で決めるという趣向。まず会場に入る際に、袋その

盛上るステージの演奏

出展された多種多様なゲームマシンは、そのまま来場者によって、実際にプレイできるよう設置された。それだけでなく人気のあるゲームマシンのこと、全国から来たゲーム場経営者によってほとんど売れていき、売約済のフダもかなり貼られていた。

いちばん奥のステージには、まずスクールメイの歌と踊りでスタート。たで、上二けた、下二けたの小森のマジック、それに抽選会とつづく、高見延彦のバンド演奏で強力なリズムが場内にひびきわたり、秋祭り"は絶頂。

ステージのほうは、両日とも午後一時から四時からと、二回にわたって上演したが、そのさいステージ付近は身動きできないほど混雑した。なお抽選会は、バニーガールによってルーレットが回され、出てきた数字で決めるという趣向。まず会場に入る際に、袋その



け。これでけっこう景品を当てた人が出て、おめでどう"との声も聞かれた。

ステージ横に設けられたドリンクコーナーも、かわいいバニーガールの手によるサービス。大量に用意してあった飲みものは、ほとんど消化され、二日目の昼ごろには、すっかりなくなってしまうほどであった。

断然多い出展品の売上

出展された機種は多種多様にわたったが、やはり最も多いのは国産ゲームマシン。来場者も、いちばん多かったのは、ゲーム場経営に携わっている人びとであったようである。

これは、現在爆発的なブームとさえ言われているゲームマシンブームを反映するものであり、このフェスティバルには新商品もかなり登場、来場者が感心する場面も見受けられた。

まず国産ゲームマシンを主力に置いたのは、(株)



抽選発表(上)・ドリンクサービス(下)



フジエントプライズ(株)大阪パシフィックベンデ

開が各方面から注目され

お知らせ
本号は特集号につき
第七・八合併号の取
扱いになります。

実行委、来年に抱負

実行委員会は、このフェ

イング(株)など、ほとんど
の参加社であり、輸入も
の主力においたマックス
などが、大きな特徴。レ
ーザーガンあり、ゲーム
テーブルありの任天堂(株)
など、詳しい内容は3め
であった。

指折のギャンブル公認
州、ネバダの中の、こ
れこそはアメリカその
ものと言え、ギンギ
も伝えられている。

本場ギャンブル
230億円
米国カジノ協会

ネバダ砂ばくにこつ
然と現われるネオンの
かたまり——そこがラ
スベガスである。米国
が、さてネバダ州ゲー
ムコントロール協会(カ
ジノ協会)の、一九
七三年度総収入はなん
と八億七千六百万ドル
(約二百三十億円)に
なったと言う。この協
会は、同地の二千四百
十八台のゲームテーブ
ルと、四万五千七百七
十五台のスロットマシ
ンを統制している、と

オーダーメイドで 他をリードする!!

皆さまのご要望に100%お答えしたい。
——これが当社の姿勢です。
遊戯機の販売、賃貸から施設の企画・
設計・経営にいたるまで、それぞれの
部門に優秀なスタッフをそろえ、明日
のアミューズメント産業の発展に努力
しております。
どんな小さな事でもあとあとまで面
目のいい、東京リース販売(株)に安心
しておまかせ下さい。

東京リース販売株式会社

東京都板橋区中丸町9-1 三島ビル

TEL. 03(956)1145(代)



アスター商事(株)

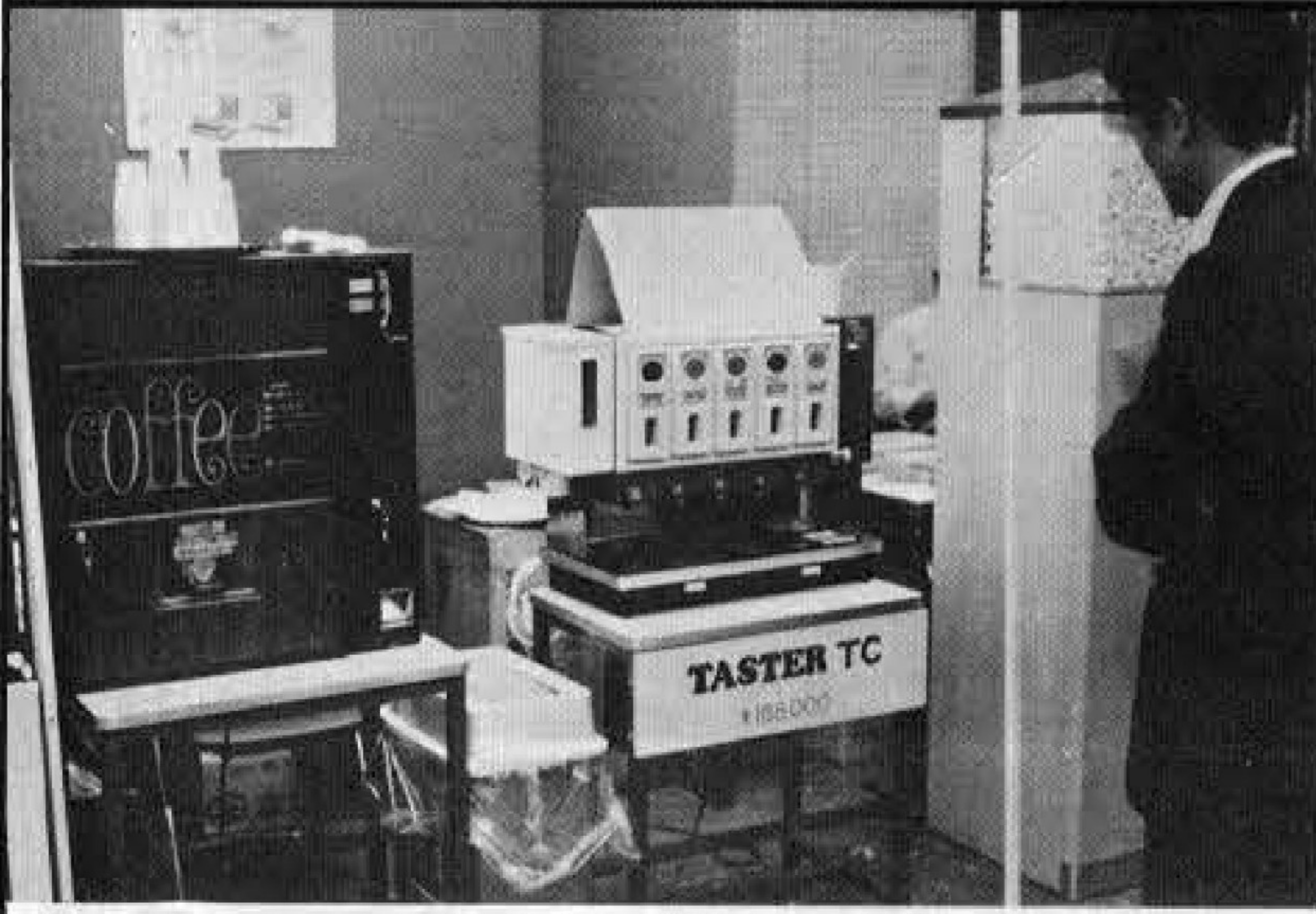

ゲームコーナーの必需品です、とコーヒーの自動販売機「アミー150」・ポップコーンの自動販売機を出展したこのコーナーは、会場入口にもっとも近いコーナー。

'74 ゲームマシンフェスティバル

出展各社の コーナー紹介



★順序は不同です

5めんまで!

(株)カーマンモデル



サーカスタイムが2台、ユニークなビデオゲーム機のピングシューターなど、多種にわたる国産ゲームマシンを出展。スロットもちょっとユニークなもの。

サービスゲームス

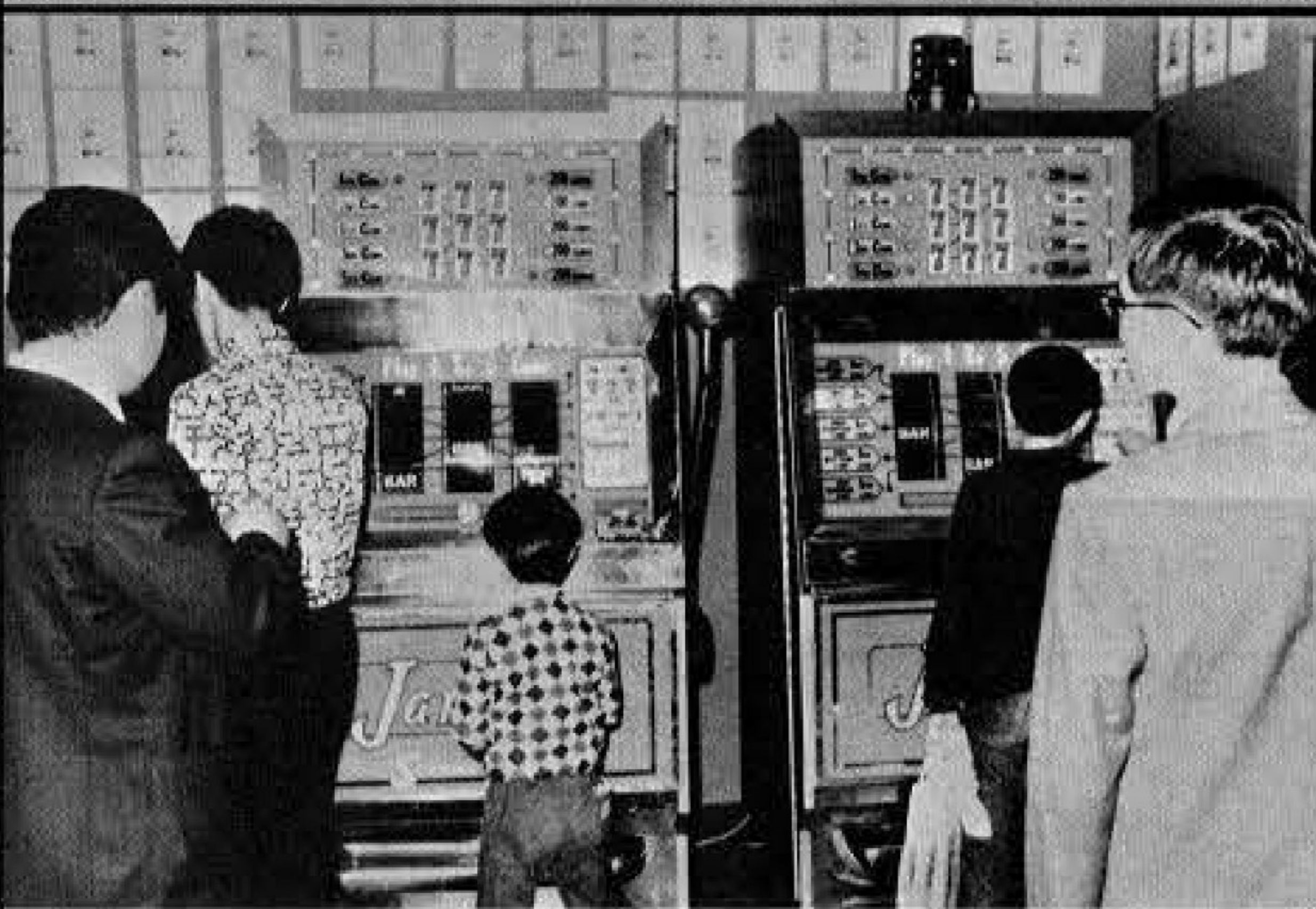

デックイ「ジャンボスロット」2台を出展。下に車がついていて移動も楽にできるというもの。国産ゲームマシンでも、これはユニークな商品と言える。

(有)リバーストーン商会



スタンプの代りにおみくじ券が出てくるスタンプベンダーを4台出展。札幌営業所拡充を行なうなど、北海道分野へも進出している国産ゲームマシンのディーラー。

(株)カワクス



タイム80、ベースボールのほか、新機種のブラックパンサー、ゴールドパンサーなど出展。とくにニューウィンターブックは、ルーレットタイプでは決定版といえるマシン。

ジャパン・オーバースーズ・ビジネス(株)



現物のマシンの出展なく残念。しかし、実績を誇る同社のこと、メダルマシン(輸入もの)を豊富にそろえていることは、周知のことである。

(有)三協商事



ミニカスカードは3段構えのユニークなベニーフォールといえる。スロットのチャイルドスター、電光式のダービー21など出展。すべて国産ゲームマシン。

SUPER CONTINENTAL	
LEFT	RIGHT
750 500 750 1000 1500	750 500 750 1000 1500
250 500 750 1000 1500	250 500 750 1000 1500
100 200 300 400 500	100 200 300 400 500
50 100 150 200 250	50 100 150 200 250
20 40 60 80 100	20 40 60 80 100
10 20 30 40 50	10 20 30 40 50
5 10 15 20 25	5 10 15 20 25
2 4 6 8 10	2 4 6 8 10
1 2 3 4 5	1 2 3 4 5

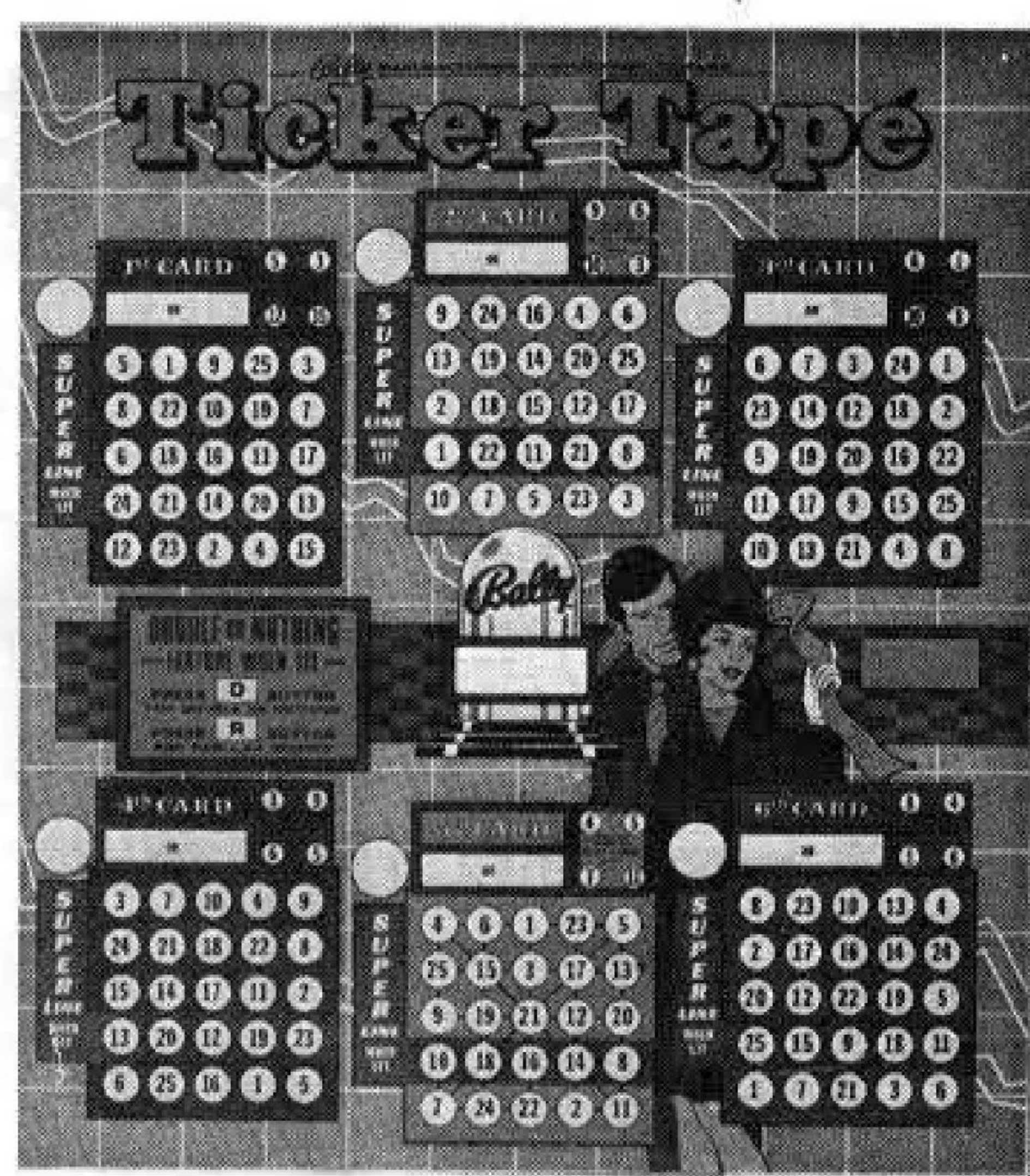

スロットマシンの
すべての部品が揃っています

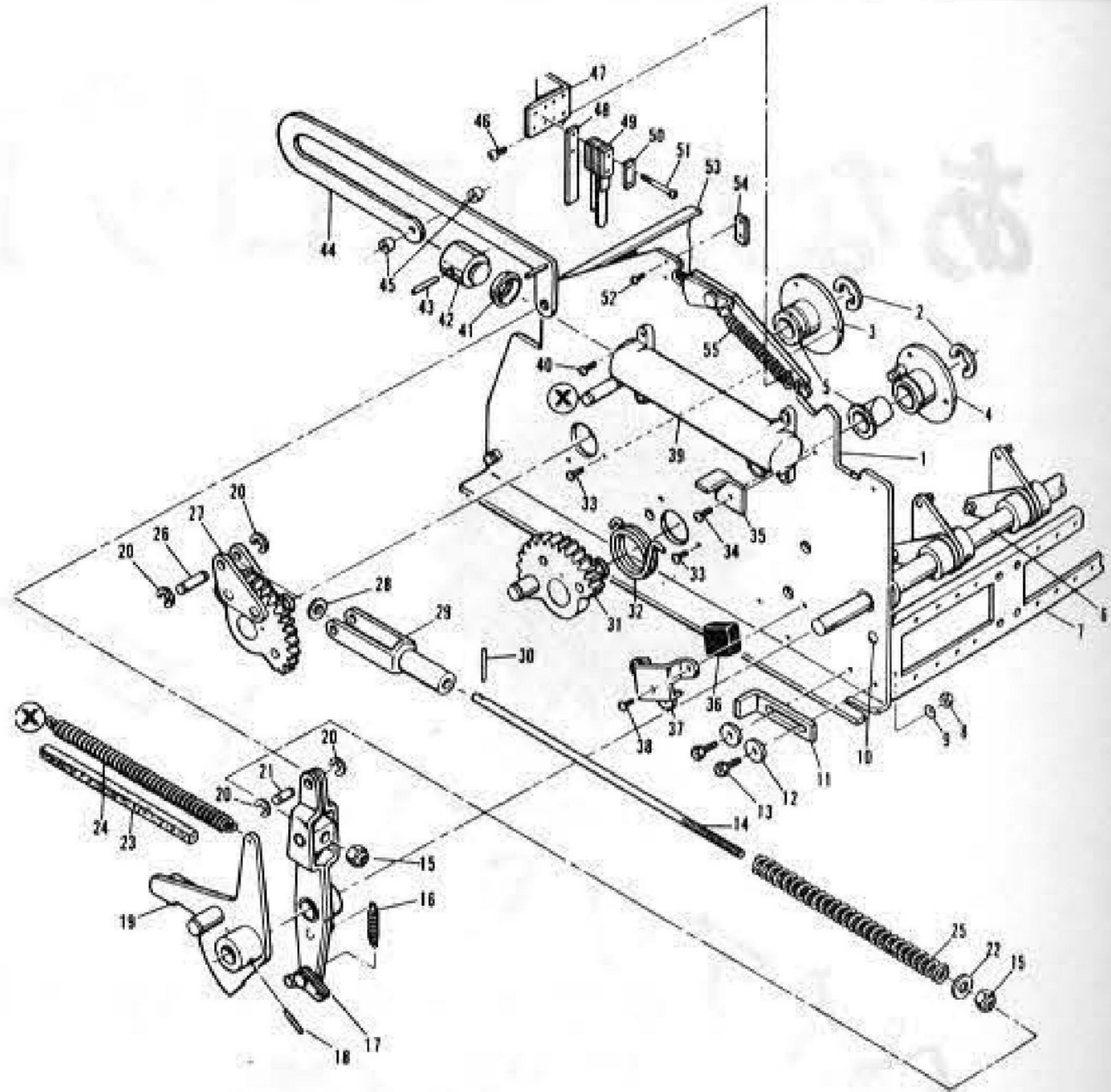

バーリー社製品およびガラス部品のお問い合わせ、ご注文は当社で承っております

輸入娯楽機械販売及修理

MONEY MAKER

MAX'

〒544 大阪市生野区新今里5-10-9
TEL. (06) 752-4775(代)

(株) 関西企業



独自のユニークなスロット、ラッキーノバ、スーパーウィングス、生産のロータリーパルス。新機種のスピードタッチャーを展覧。な記念セールとして宝石展も併設。

大阪パシフィックベンディング(株)



新機種ワンダーボーイをはじめ、アングル、プラザセブン、ショータム、デラックス300、ホップアンドステップなど国産ゲームマシン。スロットマシンも加えて展覧。

(株) ジャトレ



美人ディーラーが実演して、ルーレットテーブル、ウィールオブホーチュン。ブラックジャックを高度機械化したコンピューター21を展覧。輸入マシンを同社は扱っている。

出展各社のコーナー紹介 (順不同)

日本ジュークボックス商事(株)



面にジュークのロックオーラ451、そのとなりの台にナッツペンダ、だがなんといっても国産マシン、ザ・ハンター、メカニックが台である。

(株) 関西レジャーサービス



かわゆい係員がスイッチを押すウィンザーダービー。馬の走るトラックは垂直な盤面になっている。エース自動機によるゲームマシン部品取扱いも併設。

任 天 堂 (株)



新趣向のレーザーガン シュミレーション・システム」と、ルーレット、ブラックジャック、ダイスゲームなどのテーブルの2本立。前者は音と映像を組合せ、大変な人気。

741 ゲームマシン フェスティバル

あなたのスロットマシンは出すぎませんか？

新開発

ペイアウトコントローラー

ゲームマシンフェスティバル [エース自動機(株)のコーナー] で話題をひとり占め
メダルの出すぎるスロットマシンに、これを使うとペイアウト率が確実に安定します
I.Cボックスとして結晶したこのペイアウトコントローラーは、当社技術を駆使して完成しました

バーリーセールス株式会社

大阪市東区仁右衛門町299番地 (仁右衛門ビル1F)

TEL 06 (768) 5651

出展各社のコーナー紹介

(株) ビクトリー



国産ゲームマシンを扱うことで有名な同社は、パニーガール、プレイボーイ、ハスラー、ゴッドファーザーなど小型はもちろん、新機種「ダービーグランプリ」を発表出展した。

(株) ツムラ ; フジエータープライゼス(株)

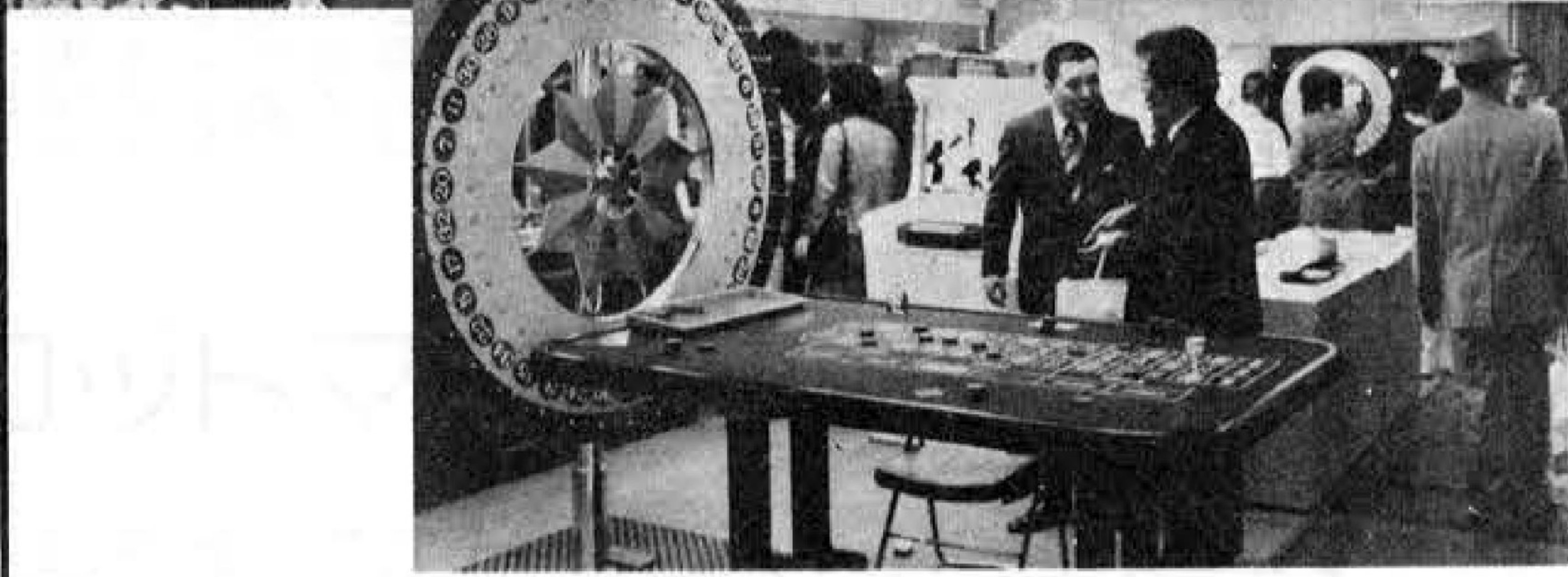

2社合同出展という趣向。テレビ女優として有名な田島令子(右上の写真左手前)ら美女が受け付け、説明に加わってイメージアップを図る。大型の国産ゲームマシンがスペースのほとんどを占めたが、とくに新機種の「GRAND NATIONAL」には人気が集まった。電光式ルーレット方式のビッグ6、大きなV6、ダービートリプルなど豊富な機種が揃えられた。

ダックス貿易(株)



パニーダイス、エキサイティングレース、ボーナスマルチが前面にそしてクーガー、ウォールストリート、ラッキーコンチ、スーパービンゴなど計15台という出展機種であった。

レジャーエータープライゼス(株)



IC回路で完全であるばかりではなく、小型でどこにでも置ける卓上式電光スロットマシン「マニックス」を6台出展。ホールでも可能なので、プレイする人も続出した。

マックス



馬が走るクォーターホース、スーパースター、プラスチックのスーパーコンチネタル。これに加えてコイン計算機と、スロットに関するあらゆるパーツを揃え、相談に応じる。

最高のメカニカルテクニックを発揮!



ニュータイプのU.N.C.L. 300

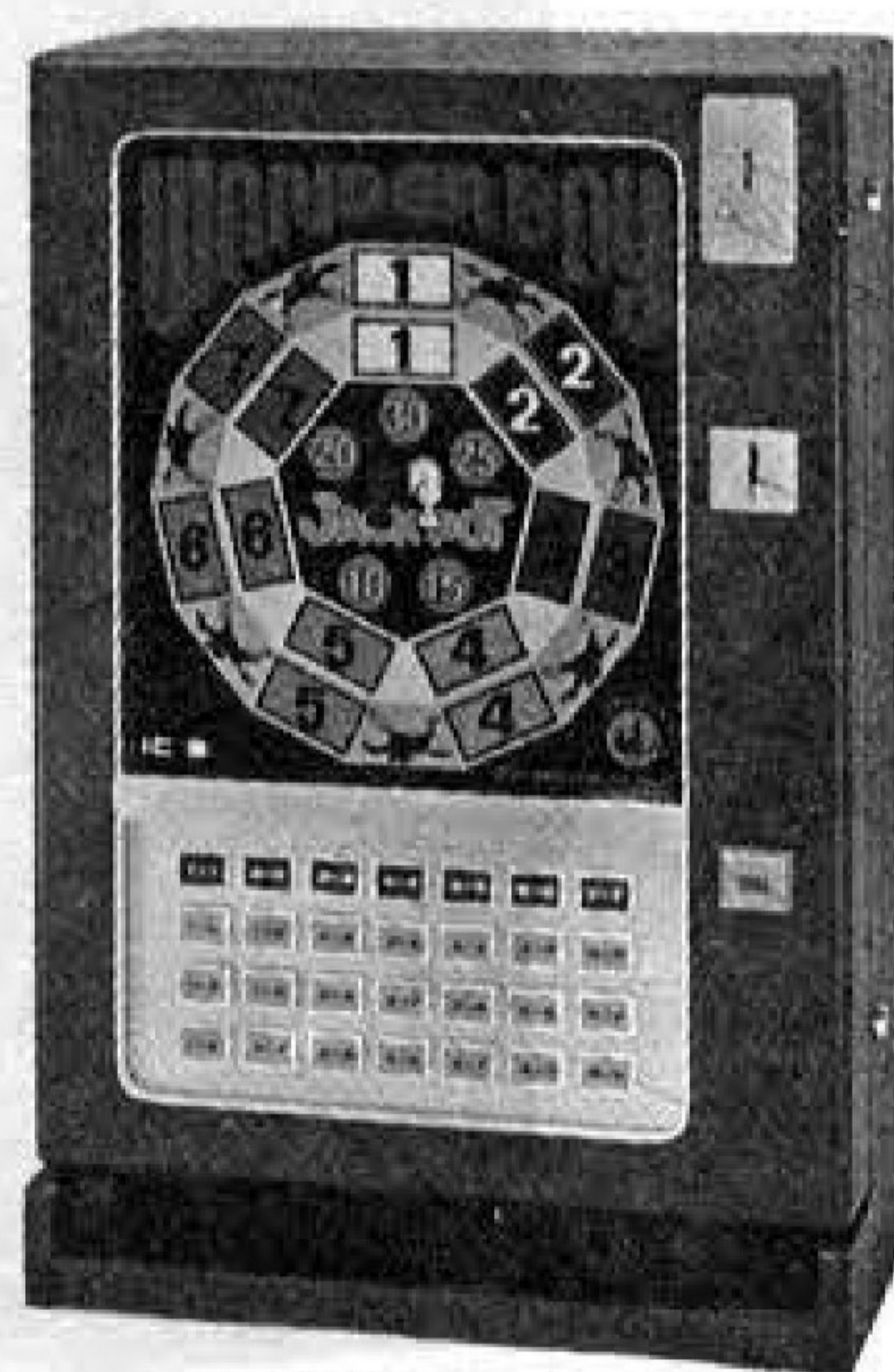

WANDER BOY



BONUS LINE

自動販売機および娯楽遊戯機



株式会社

ベンドジャパン

〒557 大阪市浪速区水崎町18番地 電話 大阪 06(633)8296(643)3857・3880

Bally

JAPAN CORPORATION

Ashiya Building, 1-26-1, Higashi Azabu, Minato-ku, Tokyo

Telephone: (03)583-0881~2

Cables: JRAMUSYU

Telex: JRAMUSYU J23210

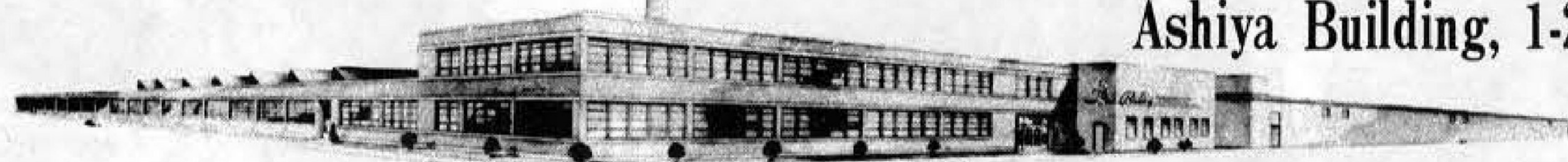

WORLD'S LARGEST MANUFACTURER OF COIN-OPERATED AMUSEMENT EQUIPMENT

お知らせ

米国シカゴのイリノイ州にあるバリー・マニファクチュアリング・コーポレーションとジェイ・ルックリン・アミューズメント(ホンコン)リミテッドは、日本の東京都港区東麻布1丁目26番1号芦屋ビル2階に所在するバリー・ジャパン・コーポレーションとジェイ・ルックリン・アミューズメント(ホンコン)リミテッドの事務所の立場を明確にたく存じます。

バリー・ジャパン・コーポレーションとジェイ・ルックリン・アミューズメント(ホンコン)リミテッド日本支社は、日本における唯一のバリー社の娯楽機器及び保修部品の輸入元であり、総販売代理店です。

バリー社の娯楽機械や部品を直接購入可能という、ある代理店の広告により、みなさま方に真偽を疑わせることがありましたが、これは真実ではなく、バリー製品を直接工場から輸入販売するには、バリー・ジャパン・コーポレーションまたはジェイ・ルックリン・アミューズメント(ホンコン)リミテッド日本支社の承諾と承認が必要です。

この掲載記事は、米国シカゴのバリー・マニファクチュアリング・コーポレーション社長のW・T・オダメル氏と、バリー・ジャパン・コーポレーションの社長でありかつバリー・ASIA社の副社長であるJ・ルックリン氏の指示によります。

この件に関するいかなる質問も、バリー・ジャパン・コーポレーションのマーケティングディレクター兼ジェイ・ルックリン・アミューズメント日本支社のJ・ベンソンに直接お問合せください。



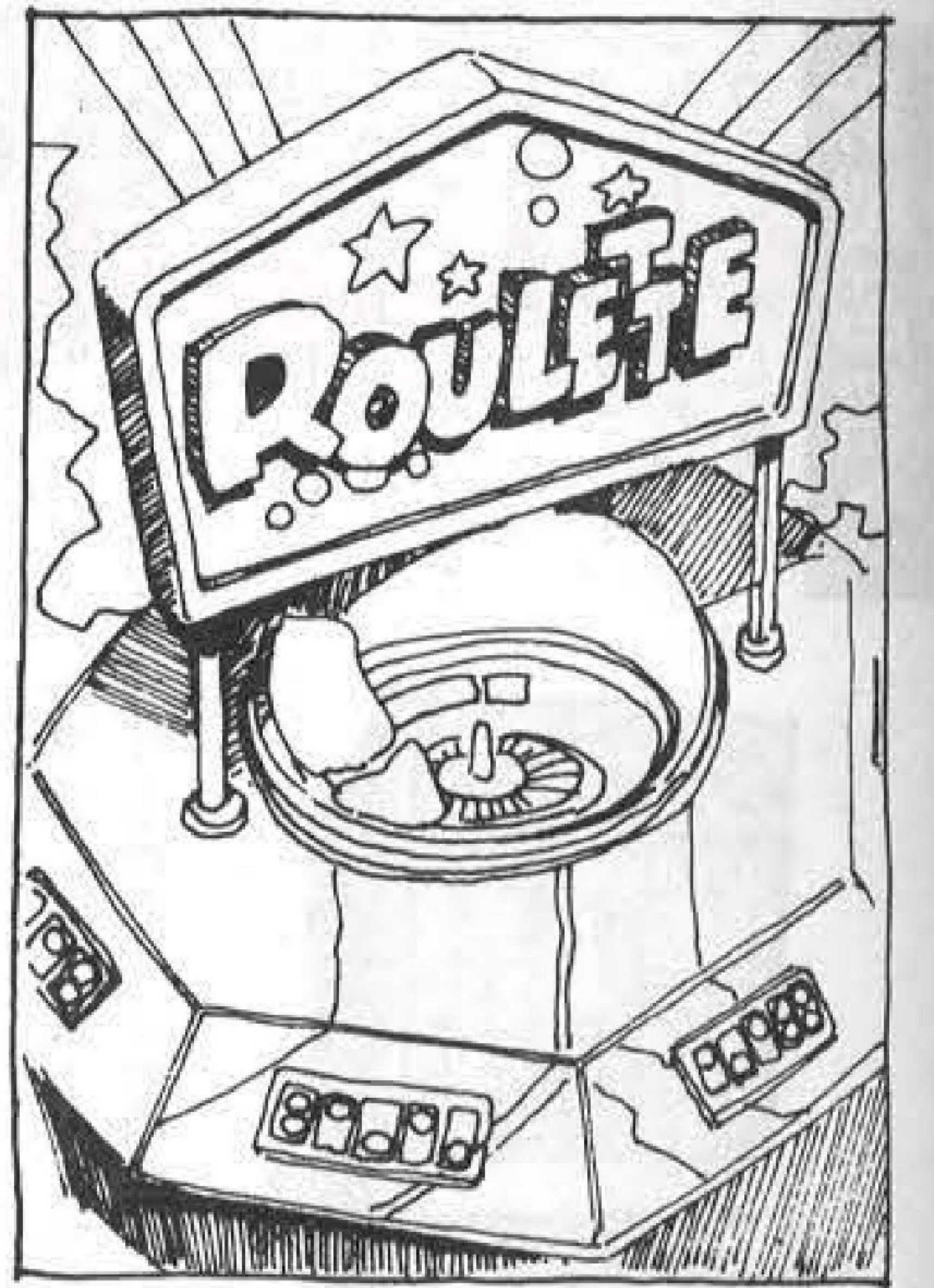

私はゲームには目がない。おまけに新らしがり屋なので、何か面白そうなゲームコーナーができると、まずはちょっとのぞいてみる。のぞいた結果、たいていは病みつきになる。

故障か、止った絵柄

スロットマシンで、一度にメダルが6枚まで入る。(という事はメダルの出かたも6倍になるのだが) 新型が登場したときも、例によってイレこんでしまった。その新型スロットマシンは、レバーを引くと四つの回転板が一斉に回り出し、ボタン操作によって、それぞれが停止して絵柄の組合せができる仕掛けになっている。ある日私は、たまたま自分の選んだマシンで面白いことを発見した。レバーを慎重にゆっくり引っぱると、一番左の回転板が停止したまま

ゲームコーナー 拝見

動かないのである。二回三回試したが、一瞬動きたような気配を示して、やっぱり思い直したように、もとにもどる。

最初は、何かの故障だろうと軽く考えていたが、ふとある考えがひらめいた。経験のある人なら知っているだろうが、左側の回転板に、ある特定の図柄(かりにこれをマークAと呼ぼう)が出る。他の三つがどんな組合せになっても、投入したメダルの倍の数が返ってくる。もし、ちょうどうまい具合にマークAが出たときにそれを固定すれば、メダルは少しづつしかも確実に増えてゆくことになるのだ。

その面白いことには、マークAが固定されていると、そのとなりに続けてマークAが出る。三回か四回に一回は起るのである。このマークAの二つ並びの場合は、五倍のメダルが返ってくる。だから止められない。興味のあることはさらに続いた。そのスロットマシンの最高組合せは、ある絵柄(これをマークXと呼ぼう)が四つ並んだ場合でこれが二五〇倍の返し、三つ並ぶと二〇〇倍ということになって

スロットマシンにはそれぞれ癖がある、などと〈発見〉する新しがりやの私

八木孝昌

にもう一度マークAを出すには、想像以上の回数、を要するのである。そうこうしているうちに、またマークAが固定でき、そしてとうとうマークX三つ並びを実現した。マシンに取付けてあるベルが鳴り、次から次へとメダルが飛び出してくる。何しろ、一二〇〇個である。内蔵メダルは出つくし、それでもベルは止まらない。パチンコでいえば、パネ切りというところだろう。

数日後、友人がこの話を聞きつけて、同じマシンに挑戦に行ったが、回転板の固定は起らず、あっさり敗れたそうである。やり方が悪かったのか、それとも係の人が直してしまっただけか、その後行っていないので分からぬ。もし、あれがパチンコのように金や景品に換えられるのだったら、いくらあの発見をしてい

たにしても、うしろめたい気持がして、ゲームを

いるのだが、もちろん、マークAが固定されているので、マークX四つというものはありえない。ただ、三つ並ぶ可能性はある。興味があるというのには、たびたびマークXが二つまで出るのである。私は、レバーを引くたびにメダルを増やしながら、マークX三つ並びを狙っていた。だが、組合せの悪いことに、ときどき、係の人が巡回に来るのである。私は、あわててレバーを素早く引き、固定してある回転板を動かさねばならない。いったん動かしてしまると、左側

調節の可能性を疑うのだが、あのスロットマシンの組合せは、純粹の確率でないのではなからうか。つまり、何かの具合で、たとえばパチンコにおける釘の調整のようなものがある。メダルがたくさん返る組合せが出にくいようになってい

るのではないだろうか。だから逆に、一度調子が狂うと、およそ出来そうにもない組合せが、わりに簡単にできたりするのではないかと、私は勝手に

マスターは断然強い

常識的に考えれば、あの小さな玉がどの数字の穴に入るかは、まったく偶然のように思える。しかし、あれにも何か法則のようなものがあり、しかも、ルーレットを回す人の腕に大きく左右されるのではないかと、という気がする。特に後者についていえば、私の行きつけの店でのことだが、回す人が店の若い人からマスターにかわると、とたんに皆が負けだし、ついには全部とられてしまうのである。

このルーレットにも忘れられない経験がある。ある晩、「凄奴」が現われて、ルーレットのチップを全部かつさらい、「パネ切り」にしてしまったのである。店の方は仕方なくチップを出すかわりに、借りをノートにつけはじめるといふ始末であった。その「凄奴」はそもそも、私たちがふつう千円でチップを買い求めるところを、一万円単位で求め、しかもチップ五〇枚分を一枚にした特別のチップで勝負するのである。



GRAND NATIONAL MARK-III JUMBO-DERBY

ジャンボ・ダービー

仕様
横1,360mm 幅1,940mm 高さ920mm
電気100V 外装高級レザー

株式会社 ツムラ
大阪市城東区諏訪2丁目7番3号
〒536 ☎06 (969) 3531 (代)

ゲームマシンをつかったとばく犯

過熱、全国化の様相

警察庁の調べによると、ゲーム場の数は都道府県別にみて、大阪府が全国の約三十九パーセントを占め、最も多く、兵庫県が八パーセントがそれにつづいている。全国においてその過半数を近畿地方が占める、という結果である。

しかし、ゲームマシン

警察庁の調べによると、ゲーム場の数は都道府県別にみて、大阪府が全国の約三十九パーセントを占め、最も多く、兵庫県が八パーセントがそれにつづいている。全国においてその過半数を近畿地方が占める、という結果である。

しかし、ゲームマシン

犯罪に關与する者はかなり罰せられ押収される運命にある。

今後とも、ゲームマシンを使ったとばく罪をなくするよう、業者ならびに国民に、われわれは訴える次第である。そういう意味で、今回、近畿地方以外での、次のとばく犯は注目せざるを得ない。

同日午前二時、私服警察官が部屋に踏み込み、「そのまま手を動かすな」と叫ぶと、見物していた客二十数人を含め、全員まっ青になったという。

なお警視庁保安課は、高橋の背後で「ルーレット教室」を経営していた前科三犯の小西一郎ら三人を全国に指名手配した。

さらに追及するとの方針であるが、このような大がかりなとばく事件が摘発されたのは、さる二十九年以来のこと、と言われている。

東京で大がかりな

ルーレットとばく検挙

【東京】高級歓楽街、港区赤坂にあるビルの一室で、ルーレットを使っていた連中が、十六日未明、警視庁保安課の手入れを受け、従業員八人、客六人の計十四人がとばく現行犯で逮捕された。

つかまつたのは、千葉市春日町一丁目、自称ルーレットマシンと言えよう。

★ ★ ★

英国ベルフルート社からニュータイプのスロットマシンが輸入された。長身でハンドルのない、「ラッキー・ノバ」と「スーパーウィングス」である。

ラッキー・ノバのメダルプレーは一枚ずつ。四本リールで、うち内側の

た。受付で現金とチップを交換して、客が帰るとき、勝ち分の一割をテラ銭として取られる仕組み。毎夜数百万円から一千万円以上のかげ金が乱れと

【福岡】喫茶店などでゲームマシンをつかってとばくをさせていた九州の業者など二十七人が、十一日までに福岡南署に

よって検挙された。

福岡南署は福岡市内の喫茶店、スナックなどでゲームマシンを設置、メダルを現金に交換してとばくが行なわれていることをつきとめ、検挙に踏み切ったもの。検挙されたのはスナック経営者、ゲームマシンのリース業者、スナックの客など。

なお同署はそのゲームマシンの購入先である熊本市大江町渡麓、正産業

スロットマシンの新機種

パリー社のスロットマシンは定評あるが、このほど「デラックス・マルチプライアー」が新発売となった。

デラックス・マルチプライアーは、四本リールで、一度に六枚までメダルを入れることができる。セブンが四つセンターラインに並ぶと、トップ・ジャックポットで、六枚メダルを入れておくと、二〇〇枚も出てくる。セブンあるいはパーがセンターラインのどこでも三つ揃えば、ジュエリー・ジャックポット。これは十九通りのウインをめざして楽しむ豪華ス

二本のリールはホールドできる、ホールド・アンド・ドロー方式。

スタートはレバースイッチを押すだけであり、配当は最高五〇〇枚。とくに面白いのはスベシャルチャレンジができることで、ウインした場合、必ず再度チャレンジでき、それで当ると配当が三ないし一倍、あるいはゼロになる。

スーパーウィングスのメダルプレーは、一度

【名古屋】愛知県から東海一帯にかけて、喫茶店などでゲームマシンをつかってとばくをさせていたリース業者のグループを調べていた、愛知県警保安課の取締本部は、十九日までに、主犯格を含む三人を新たに逮捕した。このグループは、年間約四千三百万円の利益を上げており、今後の調べで一億円に達するのではないかと、言われている。

新製品紹介

デラックス・マルチプライアー



デラックス・マルチプライアー

（発売元）シンコーエン지니어リング 〇六（三三三）〇三二五

高一一七〇幅六三〇奥行五〇〇重さ一一一kg A C百ボルト 五〇ノ六〇ヘルツ 四〇ないし五〇ワット。

（仕様）ラッキー・ノバ 高一一七〇幅六三〇奥行四九〇重さ一一〇kg AC百ボルト 五〇ノ六〇ヘルツ 四〇ないし五〇ワット。

スーパーウィングス 高一一七〇幅六三〇奥行五〇〇重さ一一一kg A C百ボルト 五〇ノ六〇ヘルツ 四〇ないし五〇ワット。

第13回
自動販売機フェア
10月30日～11月2日
東京流通センター(平和島)

IC感覚奔流す。

人類第三の感覚をとぎすます小さな巨人、目となり、手となり、ICの世界へ——。パブコは未来のIC回路を開きます。

ICマシンのパイオニア、パブコに大阪パブコが新しく仲間入り。従来のパシフィックベンディング株式会社より分離、独立し、大阪パシフィックベンディング株式会社として西日本地区の販売を担当いたす事になりました。東京・大阪両パブコを、今後とも一層の御支援をたまわりますようお願い申し上げます。

パシフィックベンディング株式会社(東京パブコ)
代表取締役 滝沢 保博
東京都渋谷区千駄ヶ谷3丁目11 ☎03(405)5645(代)

大阪パシフィックベンディング株式会社(大阪パブコ)
代表取締役 井上 和郎
大阪市西区阿波座中通2丁目48 カツヤマビル1F ☎06(531)6391(代)